



Llegá más lejos

Ford Argentina S.C.A.
División Asistencia al Cliente
Publicaciones Técnicas
Industria Argentina



Manual del propietario

La información que incluye esta publicación estaba aprobada al momento de enviarse a imprenta. Como parte de la política de continua mejora, Ford se reserva el derecho de cambiar especificaciones, diseño o equipamiento en cualquier momento sin previo aviso y sin incurrir en ninguna obligación ni Ford ni sus Concesionarios. Queda prohibida la reproducción, la transmisión, el almacenamiento o la traducción total o parcial de esta publicación, sea cual sea la forma o el medio empleado, sin la previa autorización escrita por parte de Ford.

© Ford Motor Company 2016

Todos los derechos reservados.

Número de pieza: B562/KA19/MP/

Edición: 09/2018

Nota: Entiéndase por Ford en Argentina a Ford Argentina S.C.A., en Chile a Ford Chile SpA, en Perú a Ford Perú S.R.L., en Uruguay, Paraguay y Bolivia a Ford Motor Company.



El papel utilizado para la impresión fue producido bajo prácticas forestales responsables y cuenta con la certificación de Cadena de Custodia FSC® (Forest Stewardship Council®).

Contenido

Introducción

Acerca de este manual	5
Glosario de símbolos	5
Grabación de datos	7
Recomendación de las piezas de repuesto	8
Equipos de comunicación móvil	9

Guía rápida

Vista general del tablero de instrumentos	10
---	----

Seguridad para niños

Instalación de los sistemas de seguridad para niños	12
Posicionamiento del sistema de seguridad para niños	16
Seguros para niños	19

Cinturones de seguridad

Funcionamiento	20
Modo de abrocharse los cinturones de seguridad	21
Ajuste de la altura de los cinturones de seguridad	23
Luz de aviso del cinturón de seguridad y señal acústica	23
Recordatorio de cinturones de seguridad	24

Sistema de seguridad pasivo

Funcionamiento	25
Airbags del conductor y del acompañante	26
Airbags laterales	27
Airbags de cortina lateral	28
Sensores de colisión y testigo del airbag	28
Airbags - Reciclaje	29

Llaves y mandos a distancia

Información general sobre radiofrecuencias	30
Mando a distancia	30
Reemplazo de una llave extraviada o un mando a distancia	31

MyKey

Funcionamiento	32
Creación de MyKey	33
Programación de MyKey	33
Borrado de toda la información de MyKey	34
Comprobación del estado del sistema MyKey	35
Uso de MyKey con sistemas de arranque remotos	35
Detección de problemas de MyKey	35

Puertas y cerraduras

Bloqueo y desbloqueo	37
----------------------------	----

Portón trasero

Portón trasero manual	42
-----------------------------	----

Seguridad

Sistema pasivo antirrobo	43
Alarma antirrobo	43

Volante de dirección

Ajuste del volante de dirección	45
Mando del sistema de audio	45
Control por voz	46
Control de velocidad crucero	46

Limpiaparabrisas y lavaparabrisas

Limpiaparabrisas	47
Lavaparabrisas	47
Limpialuneta y lavaluneta	48

Contenido

Iluminación

Información general	49
Control de la iluminación	49
Luces con retardo de seguridad	50
Iluminación diurna	50
Faros antiniebla delanteros	51
Intermitentes	51
Luces interiores	51

Ventanillas y espejos retrovisores

Alzacristales eléctricos - Vehículos con: Descenso y ascenso de un solo toque del cristal del conductor	53
Espejos retrovisores exteriores	55
Espejo retrovisor interior	56
Parasoles	56

Cuadro de instrumentos

Cuadro de instrumentos	57
Indicadores y luces de advertencia	58
Señales acústicas de aviso e indicadores	61

Pantallas informativas

Información general	63
Reloj - Vehículos sin: Sistema de audio	63
Reloj - Vehículos con: Sistema de audio	64
Computadora de abordó	64
Mensajes de información	65

Climatización

Climatización manual	70
Información general del control de la climatización interior	71
Desempañador de parabrisas y luneta	73
Filtro de polen	73

Asientos

Modo correcto de sentarse	74
Apoyacabezas	74
Asientos de ajuste manual	75
Asientos traseros	76

Tomacorrientes auxiliares

Tomacorrientes auxiliares	78
---------------------------------	----

Compartimentos guardaobjetos

Posavasos	79
Consola central	79
Portabotellas	80

Arranque y parada del motor

Información general	81
Interruptor de encendido	81
Arranque de un motor Nafta	81

Combustible y carga de combustible

Precauciones de seguridad	84
Calidad del combustible	85
Bajo nivel de combustible	85
Carga de combustible	85
Consumo de combustible	86

Control de emisiones del motor

Catalizador	88
-------------------	----

Caja de cambios

Caja de cambios manual	89
Caja de cambios automática	90

Frenos

Información general	93
---------------------------	----

Contenido

Consejos para conducir con frenos antibloqueo	93
Freno de estacionamiento	94
Asistencia de arranque en pendientes	94

Control de tracción

Funcionamiento	96
Uso del control de tracción	96

Control de estabilidad

Funcionamiento	97
Uso del control de estabilidad	97

Ayuda de estacionamiento

Funcionamiento	99
Asistencia de estacionamiento trasera	99
Cámara retrovisora	100

Control de velocidad crucero

Funcionamiento	104
Uso del control de velocidad crucero	104

Ayudas a la conducción

Dirección	106
-----------------	-----

Transporte de carga

Información general	107
Portaequipajes	107

Remolque

Remolque del vehículo sobre las cuatro ruedas - Transmisión manual de 5 velocidades 5MX65/Transmisión manual	108
Remolque del vehículo sobre las cuatro ruedas - Transmisión automática de 6 velocidades - 6F15/Transmisión automática	108

Recomendaciones para la conducción

Rodaje inicial	110
Conducción económica	110
Precauciones con bajas temperaturas	111
Conducción por agua	111
Cubrealfombras del piso	111

Emergencias en el camino

Luces intermitentes de emergencia	113
Matafuegos	113
Triángulo reflectante de emergencia	113
Corte de combustible	113
Arranque con cables de emergencia	114
Sistema de alerta postcolisión	116

Fusibles y relés

Localización de la caja de fusibles	117
Tabla de especificaciones de los fusibles	117
Cambio de fusibles	124

Mantenimiento

Información general	126
Apertura y cierre del capó	127
Bajo el capó - Vista de conjunto - 1.5L TIVCT	127
Varilla indicadora de nivel de aceite - 1.5L TIVCT	129
Comprobación del aceite de motor	129
Comprobación del líquido refrigerante de motor	130
Comprobación del líquido de frenos	131
Comprobación del líquido de embrague	132
Comprobación del fluido del lavaparabrisas	132
Cambio de la batería de 12 V	132

Contenido

Comprobación de las escobillas del limpiaparabrisas	133
Cambio de las escobillas de los limpiaparabrisas	133
Cambio de lámparas - 4-Puertas	135
Cambio de lámparas - 5-Puertas	139
Tabla de especificaciones de las lámparas	143
Cambio del filtro de aire del motor	144

Cuidados del vehículo

Limpieza del exterior del vehículo	146
Limpieza del motor	147
Limpieza del interior	148
Pequeñas reparaciones de la pintura	149
Limpieza de llantas	150
Guardado del vehículo	150

Llantas y neumáticos

Información general	153
Cuidado de los neumáticos	153
Cambio de una rueda	155
Presiones de los neumáticos	159
Tuercas de las ruedas	161

Capacidades y especificaciones

Datos técnicos motor - 1.5L TiVCT	162
Relaciones de transmisión - 1.5L TiVCT	163
Especificaciones de la suspensión	164
Pesos	164
Dimensiones del vehículo - 4-Puertas	165
Dimensiones del vehículo - 5-Puertas	167
Número de identificación del vehículo	169
Número del motor - 1.5L	170
Capacidades y especificaciones	170

Sistema de audio

Información general	173
Unidad de audio - Vehículos con: SYNC 3	173
Unidad de audio - Vehículos con: AM/FM/Bluetooth	175
Reproducción de audio Bluetooth	179
Reproducción multimedia de dispositivo USB	179
Puerto USB	179
Puertos de multimedia	180

SYNC™ 3

Información general	181
Pantalla de inicio	188
Uso del reconocimiento de voz	189
Entretenimiento	195
Teléfono	200
Aplicaciones	207
Configuración	208
Diagnóstico de fallas SYNC™ 3	222

Apéndices

Compatibilidad electromagnética	239
Contrato de licencia de usuario final	242
Declaración de conformidad	271

Introducción

ACERCA DE ESTE MANUAL

Gracias por elegir Ford. Le recomendamos que dedique un poco de su tiempo para leer este manual y conocer su vehículo. Mientras más sepa acerca de su vehículo, mayor seguridad y placer sentirá al conducirlo.



PELIGRO: Manejar mientras está distraído puede tener como consecuencia la pérdida de control del vehículo, un choque y lesiones. Le recomendamos enfáticamente que tenga extrema precaución al utilizar cualquier dispositivo que pudiera distraerlo mientras conduce. Su principal responsabilidad es la operación segura del vehículo. Recomendamos que no se utilice ningún dispositivo portátil al conducir, y se sugiere el uso de sistemas activados por voz cuando sea posible. Asegúrese de estar al tanto de todas las leyes locales correspondientes que puedan afectar el uso de dispositivos electrónicos mientras maneja.

Nota: Este manual describe las características y opciones del producto disponibles en toda la gama de modelos disponibles, incluso antes de que estén disponibles. Es posible que se describan opciones que no estén equipadas en el vehículo que compró.

Nota: Algunas de las ilustraciones de este manual pueden mostrar las funciones de la manera en que se ven en distintos modelos, por lo que algunas pueden parecerle diferentes de las de su vehículo.

Nota: Use y opere el vehículo de acuerdo con las leyes y regulaciones aplicables.

Nota: Si vende su vehículo, entregue también este manual. Es una parte esencial del vehículo.

Este manual puede calificar la ubicación de una pieza como del lado izquierdo o del lado derecho. El lado correspondiente se determina teniendo en cuenta la orientación del asiento de adelante.



E154903

- A Lado derecho
- B Lado izquierdo

GLOSARIO DE SÍMBOLOS

A continuación, le mostramos algunos de los símbolos que pueden aparecer en su vehículo.



Alerta de seguridad



Consulte el manual del propietario



Sistema de aire acondicionado



Sistema de frenos antibloqueo



Evitar fumar, producir llamas o chispas



Batería

Introducción



Ácido de la batería



Líquido de frenos, no derivado del petróleo



Sistema de frenos



Filtro de aire de el habitáculo



Revisar tapón de combustible



Cierre o apertura del seguro para niños



Anclaje inferior de asientos para niños



Anclaje para correas de sujeción de asientos para niños



Control de velocidad crucero



No abra si está caliente



Filtro de aire del motor



Líquido refrigerante del motor



Temperatura del líquido refrigerante de motor



Aceite del motor



Gas explosivo



Advertencia del ventilador



Abrocharse el cinturón de seguridad



Airbag delantero



Faros antiniebla delanteros



Compartimiento de fusibles



Luces intermitentes de emergencia



Luneta térmica



Desempañador del parabrisas



Descongelación máxima



Mecanismo interior de apertura del baúl



Criqué



Control de luces



Bloquear ventanilla trasera



Advertencia de neumático con presión baja



Mantener el nivel correcto de líquido

Introducción



Alarma de emergencia



Ayuda de estacionamiento



Freno de estacionamiento



Líquido de dirección hidráulica



Ventanas eléctricas delanteras y traseras



Revisión del motor a la brevedad



Airbag lateral



Control de estabilidad



Limpia y lavaparabrisas



Mantener fuera del alcance de los niños



Producto reciclable



No arrojar al basurero porque el material contiene plomo



Usar gafas de seguridad durante la manipulación

GRABACIÓN DE DATOS

Una gran cantidad de componentes electrónicos del vehículo incorporan módulos de almacenamiento de datos que almacenan datos técnicos sobre las condiciones del vehículo, eventos y desperfectos de forma temporal o permanente.

En general, dichos datos técnicos registran las condiciones de las piezas, los módulos, los sistemas o el entorno:

- condiciones de operación de componentes del sistema (por ejemplo, niveles de llenado),
- mensajes de estado del vehículo y de sus componentes individuales (por ejemplo, cantidad de revoluciones/velocidad rotacional de las ruedas, desaceleración o aceleración lateral),
- desperfectos y defectos en componentes importantes del sistema (por ejemplo, sistema de iluminación y de frenos),
- reacciones del vehículo ante situaciones particulares de manejo (por ejemplo, inflado del airbag y activación del sistema de control de estabilidad),
- condiciones ambientales (por ejemplo, temperatura).

Estos datos son exclusivamente técnicos y contribuyen a la identificación y a la corrección de desperfectos, así como a la optimización de las funciones del vehículo. Con estos datos, no es posible crear perfiles de desplazamiento que permitan identificar las rutas recorridas.

Si se realizan servicios (por ejemplo, trabajos de reparación, procesos de servicio, casos de garantía, aseguramiento de la calidad), los empleados de la red de servicio (incluidos los fabricantes) pueden leer estos datos técnicos de los módulos

Introducción

de almacenamiento de datos de eventos y de desperfectos por medio de dispositivos especiales de diagnóstico. De ser necesario, usted recibirá información adicional. Después de corregir un desperfecto, se eliminan los datos correspondientes del módulo de almacenamiento de desperfectos o se sobrescriben constantemente.

Cuando se utiliza el vehículo, pueden darse situaciones en las que estos datos técnicos relacionados con otra información (informes de accidentes, daños en el vehículo, declaraciones de testigos, etc.) se asocian a personas específicas (posiblemente, con la asistencia de un experto).

Las funciones adicionales acordadas de manera contractual con el cliente (por ejemplo, ubicación del vehículo en casos de emergencia) permiten la transmisión de datos específicos del vehículo desde este.

Nota: *No conecte dispositivos de conexión inalámbrica al conector de enlace de datos. Terceros no autorizados podrían obtener acceso a los datos del vehículo, lo que podría perjudicar el rendimiento de los sistemas relacionados con la seguridad. Sólo permita que las instalaciones de reparaciones que siguen nuestras instrucciones de servicio y reparación conecten sus equipos al conector de enlace de datos.*

RECOMENDACIÓN DE LAS PIEZAS DE REPUESTO

El vehículo se fabricó conforme a los más altos estándares usando piezas de calidad. Le recomendamos que exija el uso de piezas de repuesto Ford y Motorcraft originales cada vez que su vehículo requiera de mantenimiento programado o de reparaciones. Puede identificar las piezas Ford y Motorcraft originales con facilidad si busca los logotipos de Ford, FoMoCo o Motorcraft en las piezas o en sus embalajes.

Mantenimiento programado y reparaciones mecánicas

Una de las mejores maneras de asegurarse de que su vehículo funcione durante años es realizar el mantenimiento según nuestras recomendaciones y usando piezas que cumplan con las especificaciones detalladas en este Manual del propietario. Las piezas Ford y Motorcraft originales satisfacen o superan dichas especificaciones.

Garantía de las piezas de repuesto

Las piezas de repuesto originales de Ford y Motorcraft son las únicas piezas que cuentan con la Garantía de Ford. Es posible que la Garantía de Ford no cubra los daños ocasionados al vehículo como resultado de fallas en piezas que no sean de Ford. Para obtener más información, consulte los términos y las condiciones de la Garantía de Ford.

EQUIPOS DE COMUNICACIÓN MÓVIL



PELIGRO: Manejar mientras está distraído puede provocar la pérdida de control del vehículo, choques y lesiones. Se recomienda que tenga extrema precaución cuando utilice cualquier dispositivo que pudiera distraerlo mientras maneja. Su responsabilidad principal es la operación segura de su vehículo. Recomendamos que no se utilice ningún dispositivo de mano al conducir y lo instamos a utilizar sistemas operados por voz siempre que sea posible. Asegúrese de estar al tanto de todas las leyes locales correspondientes que puedan afectar el uso de dispositivos electrónicos mientras maneja.

El uso de equipos de comunicación móvil es cada vez más importante al atender asuntos de negocios y también personales. Sin embargo, no debe arriesgar su seguridad ni la de otros al usar esos equipos. Las comunicaciones móviles pueden aumentar la seguridad personal cuando se usan correctamente, especialmente en situaciones de emergencia. Para evitar que se pierdan los beneficios de los equipos de comunicación móvil, la seguridad debe ser lo principal a la hora de utilizarlos. Los equipos de comunicación móvil incluyen teléfonos celulares, localizadores, dispositivos de correo electrónico portátiles, dispositivos de mensajería de texto y radios portátiles de transmisión y recepción, entre otros.

VISTA GENERAL DEL TABLERO DE INSTRUMENTOS

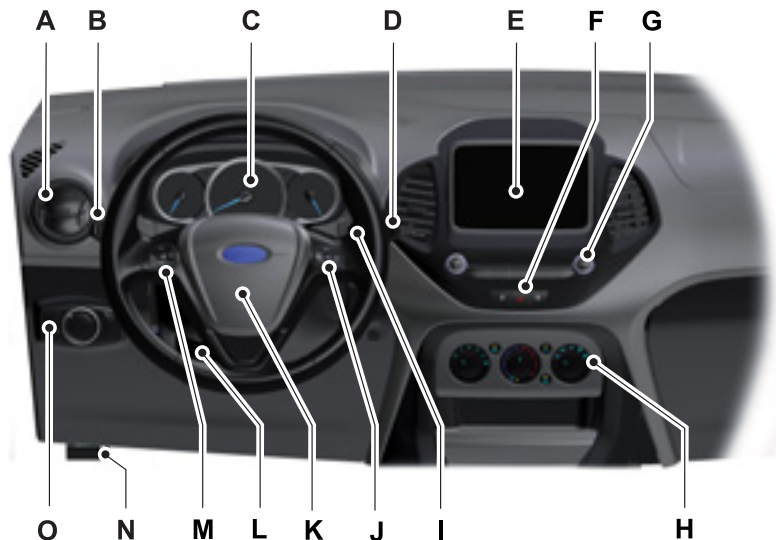

E269170

- A Difusores de aire.
- B Luces de giro. Véase **Intermitentes** (página 51). Luz alta. Véase **Control de la iluminación** (página 49).
- C Tablero de instrumentos. Véase **Cuadro de instrumentos** (página 57).
- D Palanca del limpiaparabrisas. Véase **Limpiaparabrisas y lavaparabrisas** (página 47).
- E Pantalla de información y entretenimiento. Véase **SYNC™ 3** (página 181).
- F Interruptor de las luces intermitentes de peligro. Véase **Luces intermitentes de emergencia** (página 113).
- G Unidad de audio. Véase **Sistema de audio** (página 173).
- H Climatizador. Véase **Climatización** (página 70).
- I Interruptor de encendido. Véase **Interruptor de encendido** (página 81).
- J Botones del control de velocidad crucero. Véase **Control de velocidad crucero** (página 104).
- K Bocina.

Guía rápida

- L Palanca de ajuste del volante de dirección. Véase **Ajuste del volante de dirección** (página 45).
- M Control de audio. Véase **Mando del sistema de audio** (página 45). Control de voz. Véase **Control por voz** (página 46).
- N Palanca de apertura del capó. Véase **Apertura y cierre del capó** (página 127).
- O Control de luces. Véase **Control de la iluminación** (página 49).

Seguridad para niños

INSTALACIÓN DE LOS SISTEMAS DE SEGURIDAD PARA NIÑOS



E161855



E68916

PELIGRO: ¡Peligro extremo! Nunca use un sistema de seguridad para niños orientado hacia atrás en un asiento protegido por un airbag activo que esté delante. El niño puede sufrir lesiones graves que pueden ser mortales.

PELIGRO: Debe desactivar el airbag del acompañante cuando coloque un asiento para niños orientado hacia atrás en el asiento del acompañante delantero.

PELIGRO: Active el airbag del acompañante luego de quitar el asiento para niños.

Véase **Airbags del conductor y del acompañante** (página 26).

PELIGRO: Todos los niños menores de 10 años deberán viajar siempre en el asiento trasero y utilizar correctamente, y en todo momento, los sistemas de seguridad apropiados para niños. Si no sigue estas indicaciones podría aumentarse en gran medida el riesgo de lesiones o la muerte.

PELIGRO: Lea y siga las instrucciones del fabricante cuando instale el asiento para niños.

PELIGRO: No modifique los asientos para niños de ninguna manera.

PELIGRO: No lleve a un niño en su regazo cuando el vehículo esté en movimiento.

PELIGRO: No deje solos a los niños ni a las mascotas dentro del vehículo. Si no sigue estas instrucciones, se podrían producir lesiones personales o la muerte.

PELIGRO: Si el vehículo ha estado involucrado en un choque, solicite que revisen los asientos para niños.

Nota: Los niños deben viajar en el asiento trasero correctamente asegurados siempre que sea posible.

Seguridad para niños

Nota: solo están aprobados los asientos para niños homologados por IRAM-AITA 3680 o Autopartes de certificado de seguridad (CHAS) de acuerdo con la normativa nacional o equivalente.

Nota: la legislación relacionada con el uso obligatorio de asientos para niños varía de país a país.

Asientos para niños en función de su masa corporal

Asiento de seguridad para bebés

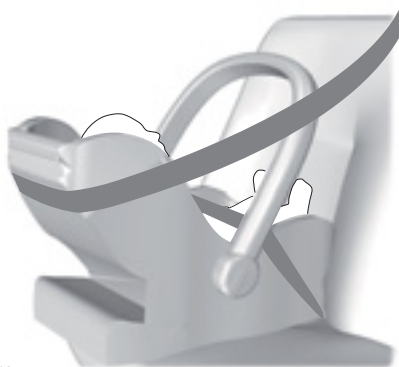

E68918

Asegure a los niños que pesen menos de 13 kg en un asiento de seguridad para bebés orientado hacia atrás (grupo 0+) en el asiento trasero.

Asiento de seguridad para niños



E68920

Asegure a los niños que pesen entre 13–18 kg en un asiento de seguridad para niños (grupo 1) en el asiento trasero.

Asientos auxiliares

⚠ PELIGRO: No instale un asiento auxiliar ni un almohadón auxiliar solo con la correa de la cintura del cinturón de seguridad.

⚠ PELIGRO: No instale un asiento auxiliar ni un almohadón auxiliar con un cinturón de seguridad flojo o torcido.

⚠ PELIGRO: No ubique la parte del hombro del cinturón de seguridad debajo del brazo o detrás de la espalda ni deje que el niño lo haga. Si no sigue esta instrucción puede reducir su eficacia y aumentar el riesgo de sufrir lesiones o causar la muerte en un choque.

⚠ PELIGRO: No use almohadas, libros o toallas para modificar la altura del niño. Si no sigue estas instrucciones, se podrían producir lesiones personales o la muerte.

⚠ PELIGRO: Asegúrese de que los niños se sienten derechos.

Seguridad para niños



PELIGRO: Cuando utilice un asiento para niños en el asiento trasero, el asiento para niños debe estar firmemente ajustado a la posición de asiento del vehículo. No debe tocar el apoyacabeza. De ser necesario, quite el apoyacabeza.



PELIGRO: Reinstale el apoyacabeza luego de quitar el asiento para niños.

Véase **Apoyacabezas** (página 74).

Nota: cuando use un asiento para niños en el asiento trasero, ajuste el asiento delantero en una posición que evite el contacto con los pies, las piernas o el asiento del niño.

Asiento auxiliar (grupo 2)



E70710

Asegure a los niños que pesan más de 15 kg pero que miden menos de 150 cm en un asiento auxiliar o un almohadón auxiliar.

Recomendamos que use un asiento con reforzador que combine un almohadón con un respaldo en lugar de solo un almohadón con reforzador. La posición de asiento elevado le permitirá colocar la correa de hombro del cinturón de seguridad para adultos sobre el centro del hombro del niño y la correa de la cintura apretada contra las caderas.

Almohadón auxiliar (grupo 3)



E68924

Puntos de anclaje ISOFIX



PELIGRO: Use un dispositivo antirrotación al utilizar el sistema ISOFIX. Recomendamos el uso de una correa superior o una pata de soporte.

Nota: Cuando compre un asiento para niños ISOFIX, asegúrese de saber el grupo de masa corporal correcto y la clase de tamaño ISOFIX para la ubicación de asientos que se necesita. Véase **Posicionamiento del sistema de seguridad para niños** (página 16).



E213581

Seguridad para niños

Su vehículo posee puntos de anclaje ISOFIX para colocar los asientos para niños ISOFIX universalmente aprobados.

El sistema ISOFIX posee dos brazos accesorios en el asiento para niños que se acoplan a los puntos de anclaje de los asientos traseros externos, donde el almohadón se une con el respaldo. Los puntos de anclaje de las correas se ubican detrás de los asientos traseros externos para los asientos para niños con correa superior.

Puntos de anclaje de correa superior, 5 puertas



E87146

Los puntos de anclaje de las correas superiores se encuentran en la área del baúl, detrás de los respaldos de los asientos de la segunda fila.

Puntos de anclaje de correa superior, 4 puertas



E213484

Los puntos de anclaje de las correas superiores se encuentran en la parte superior del respaldo del asiento trasero.

Colocación de un asiento para niños con correa superior

 **PELIGRO:** Coloque la correa superior solo en el punto de anclaje para correa correspondiente.

 **PELIGRO:** Asegúrese de que la correa de sujeción superior no esté floja ni torcida y esté ubicada correctamente en el punto de anclaje.

Nota: en algunos casos, deberá retirar la cubierta del equipaje para facilitar la instalación.

Seguridad para niños



E87145

1. Dirija la correa de sujeción al punto de anclaje.
2. Empuje firmemente el asiento para niños hacia atrás para fijar los puntos de anclaje inferiores de ISOFIX.
3. Ajuste la correa de sujeción de acuerdo con las instrucciones del fabricante del asiento para niños.

POSICIONAMIENTO DEL SISTEMA DE SEGURIDAD PARA NIÑOS

PELIGRO: Los niños deben viajar siempre en un asiento trasero y usar correctamente, en todo momento, los sistemas de seguridad adecuados.

PELIGRO: Verifique que los niños estén asegurados correctamente con un dispositivo que sea adecuado para su altura, edad y peso. Los sistemas de seguridad para niños deben comprarse por separado. Ignorar estas instrucciones y pautas puede aumentar el riesgo de que los niños sufran heridas graves o, incluso, la muerte.

PELIGRO: NUNCA use un sistema de seguridad para niños orientado hacia atrás en un asiento protegido por un AIRBAG ACTIVO delantero. El NIÑO puede sufrir LESIONES GRAVES que pueden ser MORTALES.

PELIGRO: Si usa un asiento para niños con una pata de soporte, asegúrese de que esta descansa de manera segura sobre el piso.

PELIGRO: Si usa un sistema de seguridad y un cinturón de seguridad para niños, asegúrese de que el cinturón de seguridad no esté flojo ni torcido.

PELIGRO: Cuando utilice un asiento para niños en el asiento trasero, el asiento para niños debe estar firmemente ajustado a la posición de asiento del vehículo. No debe tocar el apoyacabeza. De ser necesario, quite el apoyacabeza.

PELIGRO: Reinstale el apoyacabeza luego de quitar el asiento para niños.

Véase **Apoyacabezas** (página 74).

Nota: Consulte a un concesionario Ford para conocer los detalles más recientes sobre nuestros asientos recomendados para niños.

Seguridad para niños

Posiciones del asiento	Categorías de grupo de peso				
	0	0+	1	2	3
	Hasta 10 kg	Hasta 13 kg	De 9 a 18 kg	De 15 a 25 kg	De 22 a 36 kg
Asiento del acompañante con bolsa de aire ACTIVADA	X	X	X	X	X
Asientos traseros	U	U	U	U	U

X No es adecuado para los niños de este grupo de edad y peso.

U Adecuado para asientos para niños de categoría universal aprobados para su uso en este grupo de edad y peso.

Nota: Mueva el asiento delantero o ajuste el respaldo hasta llegar a una posición vertical a fin de garantizar que no haya interferencia entre el asiento para niños, ubicado en el asiento trasero, y el respaldo del asiento delantero.

Nota: Solo puede instalar asientos para niños que permitan la sujeción mediante un cinturón de seguridad de tres puntos.

Nota: Cuando use un asiento para niños en el asiento trasero, ajuste el asiento delantero en una posición que evite el contacto con el pasajero de la parte trasera o con los pies o las piernas del niño.

Asientos para niños ISOFIX

Posiciones del asiento		Categorías de grupo de peso	
		0+	1
		Orientación trasera	Orientación delantera
		Hasta 29 lb (13 kg)	20 a 40 lb (9 a 18 kg)
Asiento delantero	Clase de tamaño	Sin asientos ISOFIX	
	Tipo de tamaño		
Asiento ISOFIX trasero externo	Clase de tamaño	E ¹	B, B1 ¹
	Tipo de tamaño	IL ²	IL, IU ³

Seguridad para niños

Posiciones del asiento		Categorías de grupo de peso	
		O+	1
		Orientación trasera	Orientación delantera
		Hasta 29 lb (13 kg)	20 a 40 lb (9 a 18 kg)
Asiento trasero central	Clase de tamaño	Sin asientos ISOFIX	
	Tipo de tamaño		

II Adecuado para sistemas particulares de asientos para niños ISOFIX de la categoría semiuniversal. Consulte las listas de recomendación de vehículos de los proveedores acerca de los sistemas de asientos para niños.

IUF Adecuado para sistemas de asientos para niños con orientación delantera ISOFIX de categoría universal aprobados para su uso en este grupo de peso y tamaño.

¹El grupo de tamaño ISOFIX para los sistemas de asientos para niños de categorías universal y semiuniversal se define con las letras de la A a la G en mayúscula. Estas letras de identificación están en el asiento para niños ISOFIX.

²En el momento de publicación, el asiento de seguridad para niños ISOFIX recomendado para el grupo O+ es el asiento infantil Britax Romer. Consulte a un concesionario Ford para conocer los detalles más recientes sobre nuestros asientos recomendados para niños.

³En el momento de publicación, el asiento de seguridad para niños ISOFIX recomendado para el Grupo 1 es el asiento infantil Britax Romer Duo. Consulte a un concesionario Ford para conocer los detalles más recientes sobre nuestros asientos recomendados para niños.

Seguridad para niños

SEGUROS PARA NIÑOS



PELIGRO: Si tiene habilitados los seguros para niños, no se pueden abrir las puertas traseras desde el interior del vehículo.

Lado derecho

Gire hacia la derecha para bloquear y hacia la izquierda para desbloquear.



E176962

Las trabas a prueba de niños están ubicadas en los bordes traseros de cada puerta trasera y deben fijarse por separado en cada puerta.

Lado izquierdo

Gire hacia la izquierda para bloquear y hacia la derecha para desbloquear.

Cinturones de seguridad

FUNCIONAMIENTO



PELIGRO: Siempre conduzca y viaje con el respaldo del asiento derecho, y el cinturón del regazo ajustado y apoyado por debajo de las caderas.



PELIGRO: Los niños siempre deben estar debidamente asegurados.



PELIGRO: No permita que un acompañante lleve a un niño en su regazo cuando el vehículo esté en movimiento. Si no se sigue esta instrucción, los pasajeros pueden sufrir lesiones personales o perder la vida si se produce una frenada repentina o un choque.



PELIGRO: Todos los pasajeros del vehículo, incluido el conductor, deben usar correctamente y en todo momento los cinturones de seguridad, independientemente de si el vehículo cuenta con un sistema de seguridad adicional de airbags. No usar correctamente el cinturón de seguridad podría aumentar drásticamente el riesgo de sufrir lesiones o la muerte.



PELIGRO: Es extremadamente peligroso viajar dentro del área de carga de un vehículo o fuera de esta. En un choque, las personas que viajen en estas áreas tienen más probabilidades de lastimarse gravemente o de perder la vida. No permita que ninguna persona viaje en ningún área del vehículo que no cuente con asientos y cinturones de seguridad. Asegúrese de que todos los pasajeros del vehículo viajen en un asiento y que todos ellos usen el cinturón de seguridad. Si no sigue esta advertencia, se podrían producir lesiones personales graves o la muerte.



PELIGRO: En un choque con vuelco, una persona sin cinturón de seguridad tiene mayores probabilidades de morir que una persona que usa cinturón de seguridad.



PELIGRO: Cada asiento del vehículo cuenta con un conjunto de cinturón de seguridad específico que consta de una hebilla y una lengüeta diseñadas para trabajar juntas. Utilice el cinturón del hombro solo en el lado externo del hombro. Nunca lleve el cinturón del hombro por debajo del brazo. Nunca utilice un solo cinturón de seguridad para más de una persona.



PELIGRO: Asegure correctamente a los niños de 12 años de edad o menos en los asientos traseros siempre que sea posible. Si no puede asegurar correctamente a todos los niños en los asientos traseros, asegure correctamente al niño mayor en el asiento frontal. Si debe usar un asiento para niños orientado hacia delante en el asiento delantero, corra el asiento lo más atrás posible. Si no sigue estas instrucciones, se podrían producir lesiones personales o la muerte.



PELIGRO: Los cinturones de seguridad y los asientos se pueden calentar en el vehículo si se encuentra en la luz del sol. Los cinturones de seguridad o los asientos calientes pueden quemar a un niño pequeño. Revise las fundas de los asientos y las hebillas antes de poner a un niño en algún lugar cercano a estas.

Cinturones de seguridad



PELIGRO: Todos los pasajeros del vehículo, incluido el conductor, deben usar correctamente y en todo momento los cinturones de seguridad, independientemente de si el vehículo cuenta con un sistema de seguridad adicional de airbags. No usar correctamente el cinturón de seguridad podría aumentar drásticamente el riesgo de sufrir lesiones o la muerte.

Todos los asientos del vehículo cuentan con cinturones de seguridad retráctiles por inercia de tres puntos. Todos los pasajeros del vehículo deben usar correctamente y en todo momento los cinturones de seguridad, incluso si el vehículo cuenta con un sistema de seguridad adicional de airbags.

El sistema de los cinturones de seguridad consta de:

- cinturones de seguridad retráctiles por inercia de tres puntos,
- cinturón de seguridad de hombro con modo de bloqueo automático (excepto el cinturón de seguridad del conductor).
- mecanismo de ajuste en los asientos delanteros,
- pretensor del cinturón de seguridad en el asiento del conductor,



alarma y luz de advertencia del cinturón de seguridad,



sensores de colisión y sistema de monitoreo con indicador de preparación.

El pretensor del cinturón de seguridad en el asiento del conductor está diseñado para ajustar firmemente el cinturón de seguridad cuando este se activa. En choques frontales o semifrontales, el pretensor del cinturón de seguridad se puede activar solo o, si el choque es suficientemente grave, se puede activar en conjunto con los airbags frontales. El pretensor se activa cuando se infla un airbag de cortina lateral.

MODO DE ABROCHARSE LOS CINTURONES DE SEGURIDAD



PELIGRO: El uso del cinturón de seguridad es un requisito obligatorio. Debe abrocharse y ajustarse correctamente antes de que el vehículo empiece a moverse. Ajuste la posición del asiento del conductor antes de abrochar el cinturón de seguridad.



PELIGRO: Asegúrese de que los cinturones de seguridad estén debidamente guardados cuando no estén en uso y que no queden fuera del vehículo al cerrar las puertas.



PELIGRO: Las reparaciones del volante de dirección, la columna de la dirección, los asientos, las bolsas de aire y los cinturones de seguridad sólo las debe realizar un concesionario Ford. Si no sigue esta advertencia, se podrían producir lesiones personales graves o la muerte.

Cinturones de seguridad



E74124

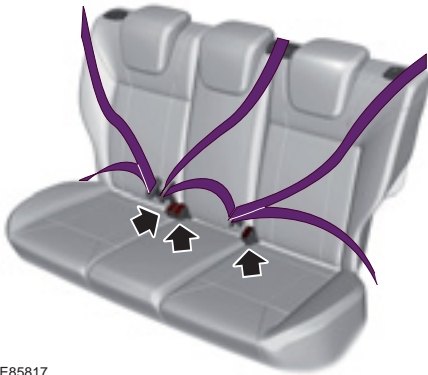

E85817

Tire el cinturón de seguridad de manera continua. Si tira bruscamente o si el vehículo se encuentra en una pendiente, el cinturón de seguridad puede quedar trabado.

Los cinturones de seguridad laterales traseros pueden trabarse si regresa el respaldo de una posición plegada a la posición original con fuerza. Si el cinturón de seguridad se traba, introduzca una pequeña porción de la correa hacia la posición de guardado.

Oprima el botón rojo de la hebilla para liberar el cinturón de seguridad. Sostenga la lengüeta y deje que el cinturón de seguridad se enrolle suavemente por completo hasta la posición de guardado.

Uso de los cinturones de seguridad durante el embarazo

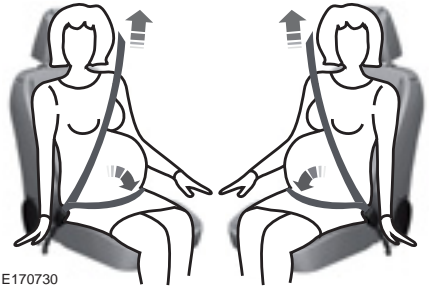

E170730

⚠ PELIGRO: Colóquese el cinturón de seguridad correctamente para su seguridad y la de su bebé. No use solamente el cinturón de seguridad de hombro o el cinturón de seguridad de las caderas.

Cinturones de seguridad

Las mujeres embarazadas siempre deben usar cinturón de seguridad. La parte correspondiente a la cadera de un cinturón de seguridad de tres puntos se debe colocar por delante de las caderas, por debajo del vientre, y se debe ajustar tanto como sea posible sin perder la comodidad. El cinturón de seguridad del hombro se debe colocar de tal modo que pase sobre la parte media del hombro y por el centro del pecho.

AJUSTE DE LA ALTURA DE LOS CINTURONES DE SEGURIDAD



PELIGRO: Ubique los ajustadores de altura del cinturón de seguridad de modo que el cinturón se apoye en la parte media del hombro. No ajustar correctamente el cinturón de seguridad puede reducir su eficacia y aumentar el riesgo de sufrir lesiones en un choque.

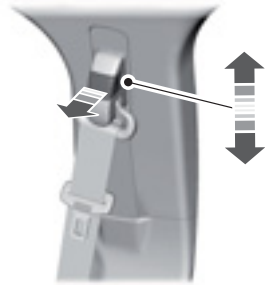

E145664

1. Presione el botón y deslice el mecanismo de ajuste hacia arriba o hacia abajo.
2. Suelte el botón y deslice el mecanismo de ajuste hacia abajo para asegurarse de que haya quedado bloqueado.

LUZ DE AVISO DEL CINTURÓN DE SEGURIDAD Y SEÑAL ACÚSTICA



Esta luz se ilumina si el conductor o el acompañante no abrochó su cinturón de seguridad antes de encender el vehículo.

Condiciones de funcionamiento

Si...	Entonces...
El conductor o acompañante no abrochó el cinturón de seguridad antes de encender el vehículo...	La luz de advertencia del cinturón de seguridad se ilumina durante 5 segundos.
El conductor o pasajero abrocha el cinturón de seguridad mientras la luz indicadora está encendida y la alarma de advertencia está sonando...	Se apagan la luz de advertencia del cinturón de seguridad y la alarma de advertencia.
El conductor o acompañante abrochó el cinturón de seguridad antes de encender el vehículo...	La luz de advertencia del cinturón de seguridad y la alarma indicadora permanecen apagadas.

Cinturones de seguridad

Nota: *Es posible que su vehículo no esté equipado con la luz de advertencia y la alarma indicadora del cinturón de seguridad del acompañante.*

RECORDATORIO DE CINTURONES DE SEGURIDAD



PELIGRO: El sistema solo proporcionará protección cuando use el cinturón de seguridad correctamente.

La luz de advertencia se enciende y suena una alarma de advertencia cuando se cumplen las siguientes condiciones:

- No se abrochó el cinturón de seguridad del conductor.
- El vehículo sobrepasa una velocidad relativamente baja.

También se enciende cuando se desabrocha el cinturón de seguridad del conductor mientras el vehículo está en movimiento.

Sistema de seguridad pasivo

FUNCIONAMIENTO



PELIGRO: Los airbags no se inflan ni lentamente ni suavemente por lo que el riesgo de sufrir una lesión debido al despliegue de un airbag es mayor estando cerca del panel que cubre el módulo de airbags.



PELIGRO: Todos los pasajeros del vehículo, incluido el conductor, deben usar correctamente, y en todo momento, los cinturones de seguridad, independientemente de si el vehículo cuenta con un sistema de seguridad adicional de airbags. No usar correctamente el cinturón de seguridad podría aumentar drásticamente el riesgo de sufrir lesiones o la muerte.



PELIGRO: Los niños deben viajar siempre en un asiento trasero y usar correctamente, en todo momento, los sistemas de seguridad adecuados.



PELIGRO: Nunca apoye el brazo sobre el módulo de airbag, ya que puede ocasionar la fractura del brazo u otras lesiones graves.



PELIGRO: No intente dar mantenimiento, arreglar o modificar el sistema de seguridad adicional de airbags ni sus fusibles en un vehículo que contiene airbags, ya que podría resultar gravemente lesionado o perder la vida. Comuníquese de inmediato con un Concesionario Ford.

Nota: *Varios de los componentes del sistema de airbags se calientan después de inflarse. Para reducir el riesgo de lesiones, no los toque luego de la desactivación del sistema.*

Nota: *Si el airbag se desplegó, este no volverá a funcionar nuevamente y deberá ser reemplazado de inmediato. Si el airbag no se reemplaza, el área que no fue arreglada aumentará el riesgo de sufrir una lesión en caso de colisión.*

Los airbags son sistemas de seguridad adicionales diseñados para funcionar en conjunto con los cinturones de seguridad y ayudan a proteger al conductor y al acompañante de determinadas lesiones en la parte superior del cuerpo. Los airbags no se inflan lentamente. Existe el riesgo de sufrir una lesión debido al despliegue de los airbags.

Nota: *Si se despliega un airbag, escuchará un fuerte sonido y verá una nube de residuos de polvo inofensivo. Esto es normal.*

Los airbags se inflan y se desinflan rápidamente en el momento de la activación. Luego del despliegue de un airbag, es normal observar residuos de polvo, similares al humo, u oler propulsor quemado. Esto puede tener maicena, talco (para lubricar la bolsa) o compuestos con sodio (por ejemplo, bicarbonato) que resultan del proceso de combustión cuando se infla el airbag. Puede haber pequeñas cantidades de hidróxido de sodio, lo que puede irritar la piel y los ojos, pero ninguno de ellos es un residuo tóxico.

Si bien el sistema está diseñado para ayudar a reducir las lesiones graves, el contacto con un airbag desplegado puede ocasionar reacciones alérgicas o inflamación. La pérdida temporal de la audición es también una posibilidad debido al ruido que produce el despliegue de los airbags. Debido a que los airbags deben inflarse rápidamente y con una fuerza considerable, existe riesgo de muerte o de sufrir lesiones graves tales como fracturas, lesiones faciales u oculares o lesiones internas, en especial aquellos pasajeros que no se encuentren debidamente asegurados o que estén mal sentados al

Sistema de seguridad pasivo

momento del despliegue del airbag. Por este motivo, es sumamente importante que los pasajeros se encuentren debidamente asegurados y tan lejos como sea posible del módulo de airbags sin que esto comprometa el control del vehículo.

Los airbags no requieren mantenimiento de rutina.

AIRBAGS DEL CONDUCTOR Y DEL ACOMPAÑANTE



PELIGRO: Nunca apoye su brazo o cualquier objeto sobre el módulo de airbags. Apoyar el brazo sobre el área de despliegue del airbag puede ocasionar la fractura del brazo u otras lesiones graves. Los objetos que se encuentran sobre el área de inflado de los airbags podrían ser disparados por el aire hacia su cara o torso y causar lesiones graves.

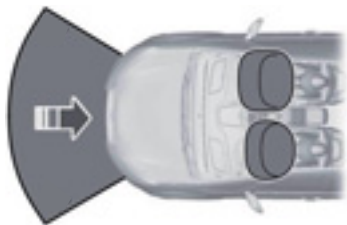

E151127

Los airbags del conductor y del acompañante se desplegarán en caso de que se produzca un choque grave, ya sea frontal o casi frontal.

Ajustes apropiados para la posición del conductor y del acompañante

Para ubicarse de manera apropiada lejos de los airbags:

- Corra el asiento hacia atrás, tanto como pueda, sin perder el alcance cómodo de los pedales.
- Recline levemente el asiento (uno o dos grados) respecto de la posición vertical.

Una vez que todos los pasajeros hayan ajustado sus asientos y que se hayan abrochado los cinturones de seguridad, es muy importante que permanezcan sentados correctamente. Un ocupante sentado correctamente está sentado derecho, apoyado contra el respaldo y en el centro del asiento, con los pies extendidos cómodamente. Sentarse de manera incorrecta puede aumentar la probabilidad de sufrir lesiones en caso de choque. Por ejemplo, si un pasajero viaja en una posición encorvada, acostado, recostado sobre uno de sus lados, inclinado hacia atrás, adelante o hacia los lados o si eleva uno o ambos pies, esto aumentará en gran medida la probabilidad de sufrir lesiones en un choque.

Niños y airbags



PELIGRO: Los airbags pueden causar la muerte o lesionar a un niño que se encuentre en un asiento para niños. Nunca coloque un asiento para niños orientado hacia atrás en frente de un airbag activo. Si debe usar un asiento para niños orientado hacia adelante en el asiento delantero, corra completamente el asiento en el que se instalará el asiento para niños hacia atrás.

Sistema de seguridad pasivo



E142846

Los niños siempre deben estar debidamente asegurados. Las estadísticas de accidentes indican que los niños están más seguros cuando están debidamente asegurados en el asiento trasero que en el asiento delantero. Ignorar estas instrucciones puede aumentar el riesgo de lesión en caso de choque.

AIRBAGS LATERALES (Si está

equipado)



PELIGRO: No coloque objetos ni instale equipos sobre el techo interior o cerca de este en la manija lateral que puedan entrar en contacto con un airbag de cortina cuando se despliegue. Ignorar estas instrucciones puede aumentar el riesgo de lesión personal en caso de colisión.



PELIGRO: No apoye la cabeza en la puerta. El airbag lateral puede lesionarlo cuando se despliegue desde el lateral del respaldo.



PELIGRO: No utilice fundas de asiento accesorias. El uso de fundas de asiento accesorias puede impedir que los airbags laterales se desplieguen y aumentar el riesgo de lesión en un accidente.



PELIGRO: No intente reparar, modificar o realizar el mantenimiento del sistema de seguridad suplementario o las piezas relacionadas. Si no sigue estas instrucciones, se podrían producir lesiones personales o la muerte.



PELIGRO: Si una pieza del sistema de seguridad suplementario se desplegó, esta no volverá a funcionar. Haga revisar el sistema y las piezas relacionadas tan pronto como sea posible. Si no sigue estas instrucciones, se podrían producir lesiones personales o la muerte.



AIRBAG

E72658

Los airbags laterales están ubicados en el lado externo de los respaldos de los asientos delanteros. Hay una etiqueta en el lateral de cada respaldo que indica esto.

Sistema de seguridad pasivo



E152533

Los airbags laterales se diseñaron para inflarse entre el panel de la puerta y el ocupante para mejorar la protección en determinadas colisiones.

El airbag está diseñado para abrirse en caso de que se produzca un choque lateral importante. También puede desplegarse en un choque frontal importante. El airbag no está diseñado para abrirse durante un choque lateral o frontal leve, un choque trasero o un vuelco.

AIRBAGS DE CORTINA LATERAL (Si está equipado)



PELIGRO: No coloque objetos ni instale equipos sobre el techo interior o cerca de este en la manija lateral que puedan entrar en contacto con un airbag de cortina cuando se despliegue. Ignorar estas instrucciones puede aumentar el riesgo de lesión personal en caso de colisión.

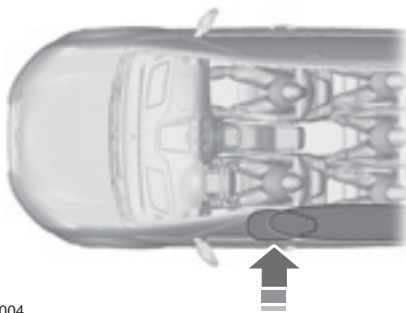

E75004

Los airbags están sobre las ventanillas laterales delanteras y traseras.

El airbag está diseñado para abrirse en caso de que se produzca un impacto importante lateral o frontal en ángulo. El airbag no está diseñado para abrirse durante choques laterales, frontales y traseros leves o vuelcos.

SENSORES DE COLISIÓN Y TESTIGO DEL AIRBAG



PELIGRO: Modificar o agregar accesorios en el extremo delantero del vehículo (incluido el bastidor, los paragolpes, la estructura delantera de la carrocería y los ganchos de remolque) podría afectar el desempeño del sistema de airbags, aumentando el riesgo de lesiones. No modifique el extremo delantero del vehículo.

El módulo de control del sistema de protección monitorea la disponibilidad de los dispositivos de seguridad, así como también los sensores de choque y protección de pasajeros. La disponibilidad del sistema de seguridad se indica

Sistema de seguridad pasivo

mediante una luz indicadora de advertencia en el tablero de instrumentos o mediante un tono sonoro de respaldo en caso de fallas de la luz de advertencia. Los airbags no requieren mantenimiento de rutina.

Si hay un mal funcionamiento en el sistema, se indicará mediante uno o más de los siguientes medios:



La luz de disponibilidad no se encenderá de forma inmediata después de poner en marcha el

vehículo.

- La luz de disponibilidad destellará o se mantendrá encendida.
- Se escucha una serie de cinco pitidos. El patrón de tonos se repetirá de manera periódica hasta que se resuelva el problema, se repare la luz o ambos.

Si ocurre alguna de estas condiciones, incluso intermitentemente, haga que un concesionario autorizado revise el sistema suplementario de protección cuanto antes. A menos que se hagan las reparaciones necesarias, es posible que el sistema no funcione de manera adecuada en caso de un choque.

El pretensor del cinturón de seguridad del conductor y el sistema suplementario de protección de airbags frontales están diseñados para activarse cuando el vehículo sufre una desaceleración longitudinal suficiente como para hacer que el módulo de control del sistema de protección despliegue un dispositivo de seguridad.

El hecho de que no se active el pretensor del cinturón de seguridad del conductor o los airbags frontales para todos los pasajeros de los asientos delanteros al ocurrir un choque no significa que haya una falla en el sistema. En cambio, significa

que el módulo de control del sistema de protección determinó que las condiciones del accidente (gravidad del choque, uso del cinturón de seguridad) no eran apropiadas para desplegar estos dispositivos de seguridad.

- Los airbags delanteros se activan sólo en choques frontales y semifrontales (no en volcaduras, impactos laterales ni impactos traseros), a menos que el choque provoque una desaceleración longitudinal suficiente.
- El diseño del pretensor del cinturón de seguridad del conductor está pensado para activarse en choques frontales y semifrontales.

AIRBAGS - RECICLAJE

Comuníquese de inmediato con un concesionario autorizado. Sólo personal calificado debe desechar los airbags.

Llaves y mandos a distancia

INFORMACIÓN GENERAL SOBRE RADIOFRECUENCIAS

Nota: *Los cambios o las modificaciones que no estén expresamente aprobadas por la parte responsable del cumplimiento podrían invalidar la autoridad del usuario para operar el equipo.*

El alcance operativo normal del transmisor es de aproximadamente 10 m.

Las disminuciones del alcance podrían deberse a uno de los siguientes factores:

- condiciones climáticas,
- torres de antenas de radio en las proximidades,
- estructuras alrededor del vehículo,
- otros vehículos estacionados cerca del suyo.

Otros transmisores de radio (por ejemplo, los radios de aficionados, los equipos médicos, los auriculares inalámbricos, los controles remotos inalámbricos, los teléfonos celulares, los cargadores de batería y los sistemas de alarma) pueden utilizar la radiofrecuencia que utiliza su control remoto. Si las frecuencias se bloquean, no podrá usar su control remoto. Puede bloquear y desbloquear las puertas con la llave.

Nota: *Asegúrese de que su vehículo tenga puestos los seguros antes de abandonarlo.*

Nota: *Si está dentro del alcance, el control remoto operará si presiona cualquier botón involuntariamente.*

Nota: *El control remoto contiene componentes eléctricos que son sensibles. La exposición a la humedad o los golpes pueden causar daños permanentes.*

MANDO A DISTANCIA

El concesionario Ford puede programar un máximo de ocho controles remotos para su vehículo.

Cambio de la batería del control remoto



Asegúrese de desechar las baterías viejas de manera respetuosa con el medio ambiente. Consulte con su autoridad local acerca del reciclaje.

Control remoto con una llave plegable



E192327

1. Inserte un destornillador tanto como sea posible en la ranura del costado del control remoto y empuje suavemente la traba.
2. Presione el clip hacia abajo y retire la cubierta de la pila.

Llaves y mandos a distancia

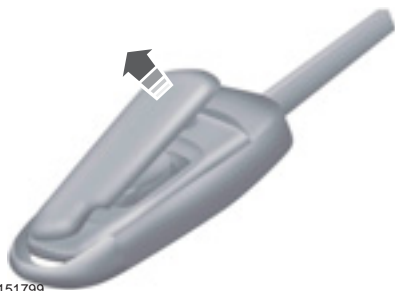

E151799

3. Quite cuidadosamente la cubierta.



E151800

4. Gire el comando a distancia para quitar la pila.



E151801

Nota: No toque los contactos de la pila ni la tarjeta de circuito impreso con el destornillador.

5. Instale una batería nueva (3V CR2032) con el signo + orientado hacia arriba.
6. Vuelva a colocar la cubierta de la pila.

REEMPLAZO DE UNA LLAVE EXTRAVIADA O UN MANDO A DISTANCIA

Puede adquirir llaves o controles remotos de reemplazo o adicionales en su Concesionario Ford. Su Concesionario Ford puede programar los controles para su vehículo.

FUNCIONAMIENTO

El sistema le permite programar llaves con modos de conducción limitados para promover buenos hábitos de conducción. Todas menos una de las llaves programadas para su vehículo se pueden activar con estos modos limitados.

Las llaves que no se hayan programado se denominan llaves de administrador. Pueden utilizarse para lo siguiente:

- crear una MyKey;
- programar configuraciones adaptables de MyKeys;
- eliminar todas las características de MyKey.

Cuando haya creado un MyKey, podrá acceder a la siguiente información por medio de la pantalla de información:

- Cuántas llaves de administrador y MyKeys están programadas para su vehículo.
- La distancia total por la que ha viajado el vehículo con una MyKey.

Nota: todas las MyKeys están programadas con la misma configuración. No puede programarlas individualmente.

Nota: Encienda el vehículo para utilizar el sistema.

Configuración no adaptable

Un usuario con llave de administrador no puede modificar las siguientes configuraciones:

- Recordatorio de cinturón de seguridad. No puede desactivar esta función. El sistema de audio se silenciará cuando se active esta función.
- Aviso temprano de combustible bajo. La advertencia de combustible bajo se activa antes y le brinda al usuario de MyKey más tiempo para cargar combustible.
- Las características de asistencia al conductor, por ejemplo, la ayuda de estacionamiento, si están incluidas en su vehículo, se activan de forma forzada. Estos sistemas se activan automáticamente cada vez que activa el encendido.

Configuración adaptable

Con una llave de administrador, puede adaptar ciertas configuraciones de MyKey cuando crea una MyKey por primera vez y antes de que recicle la llave o vuelva a arrancar el vehículo.

Asimismo, puede modificar la configuración después con una llave de administrador:

- Puede establecer límites de velocidad del vehículo. Se mostrarán advertencias en la pantalla luego de un tono audible cuando el vehículo alcance la velocidad establecida. No puede anular la velocidad programada al pisar el pedal del acelerador por completo.
- Puede configurar varios recordatorios de límite de velocidad del vehículo. Se mostrarán advertencias en la pantalla luego de un tono audible cuando se supere la velocidad programada del vehículo.

MyKey (Si está equipado)

- El volumen máximo del sistema de audio es del 45 %. La pantalla mostrará un mensaje cuando intente exceder el límite del volumen. Asimismo, la característica de control de volumen compensado (control automático del volumen) se desactivará.
- Configuración de siempre encendido. Cuando se selecciona esta opción, no

podrá desactivar la asistencia de emergencia o la función de no molestar (si su vehículo incluye estas funciones).

CREACIÓN DE MYKEY

1. Active el encendido utilizando la llave o el transmisor que desea programar.
2. Acceda al menú principal mediante la pantalla de entretenimiento.

Para crear una MyKey, use los controles de la pantalla de entretenimiento para seleccionar lo siguiente:

Elemento del menú	Acción
Ajustes	Seleccione Ajustes.
Vehículo	Seleccione Vehículo.
MyKey	Seleccione MyKey.
Crear MyKey	Seleccione Crear MyKey.
Sí	Seleccione Sí.

Si su vehículo incluye botón de arranque, inserte el transmisor en la posición de resguardo.

Verá un mensaje indicándole que etiquete esta llave como una llave MyKey. La llave quedará limitada en el siguiente arranque. Las restricciones programadas se aplican cuando apaga el encendido, abre y cierra la puerta del conductor y vuelve a arrancar el vehículo con la llave o el transmisor programado.

MyKey se creó correctamente. Asegúrese de etiquetarla para que pueda distinguirla de las llaves de administrador.

Puede programar la configuración adaptable para las llaves. Consulte Programación de MyKey.

PROGRAMACIÓN DE MYKEY

Configuraciones opcionales

Solo puede programar las MyKey con la misma configuración.

Use una llave de administrador para activar el encendido.

MyKey (Si está equipado)

Para programar una MyKey, use los controles de la pantalla de entretenimiento para seleccionar lo siguiente:

Elemento del menú	Acción
Ajustes	Seleccione Ajustes.
Vehículo	Seleccione Vehículo.
MyKey	Seleccione MyKey.
MyKey	Desplácese a través del menú MyKey para modificar las configuraciones de MyKey.

Siga las instrucciones que aparecen en la pantalla. Las restricciones programadas se aplican cuando retira la llave, abre y cierra la puerta del conductor y vuelve a arrancar el vehículo con la llave o el transmisor programado.

BORRADO DE TODA LA INFORMACIÓN DE MYKEY

Use una llave de administrador para activar el encendido.

Para borrar todas las MyKey, use los controles de la pantalla de entretenimiento para seleccionar lo siguiente:

Elemento del menú	Acción
Ajustes	Seleccione Ajustes.
Vehículo	Seleccione Vehículo.
MyKey	Seleccione MyKey.
Borrar todos MyKeys	Seleccione Eliminar todas las MyKeys.
Sí	Seleccione Sí.

Debería aparecer un mensaje que le informe que borró correctamente todas las llaves MyKey.

Nota: Cuando borra sus MyKey, elimina todas las restricciones y regresa todas las MyKey a su estado de llave de administrador original.

COMPROBACIÓN DEL ESTADO DEL SISTEMA MYKEY

Para encontrar información sobre las llaves MyKey programadas, navegue a través del menú MyKey en la pantalla de entretenimiento y seleccione MyKey Information.

Distancia MyKey

Registra el kilometraje cuando los conductores usan una llave MyKey. La única manera de borrar el kilometraje acumulado es utilizando una llave de administrador para restablecer todas las llaves MyKeys. Si el kilometraje no se acumula según lo esperado, el usuario previsto no está usando la llave MyKey, o un usuario con llave de administrador restableció recientemente el kilometraje y volvió a configurar una llave MyKey.

Número de MyKeys

Indica la cantidad de llaves MyKeys que están programadas para su vehículo. Use esta función para detectar cuántas llaves MyKeys posee para su vehículo y para determinar cuándo han sido eliminadas todas las llaves MyKey.

Número de llaves de administrador

Indica cuántas llaves de administrador están programadas para su vehículo. Use esta función para determinar cuántas llaves de administrador posee para su vehículo y para detectar si se ha programado alguna llave MyKey adicional.

USO DE MYKEY CON SISTEMAS DE ARRANQUE REMOTOS

MyKey no es compatible con sistemas de arranque a distancia de repuesto no aprobados por Ford. Si elige instalar un sistema de arranque a distancia, consulte a un concesionario Ford para obtener un sistema de arranque a distancia aprobado por Ford.

DETECCIÓN DE PROBLEMAS DE MYKEY

Todos los vehículos

Problema	Causas posibles
No puedo crear una llave MyKey.	La llave empleada para arrancar el vehículo no es una llave de administrador. La llave empleada para arrancar el vehículo es la única llave. Tiene que haber al menos una llave de administrador. En vehículos con arranque sin llave, el transmisor de arranque sin llave no está en la posición de resguardo.

MyKey (Si está equipado)

Problema	Causas posibles
	El sistema antirrobo pasivo está desactivado o en modo ilimitado.
No puedo programar las configuraciones programables.	La llave empleada para arrancar el vehículo no es una llave de administrador. No hay ninguna llave MyKey programada para su vehículo. Véase Creación de MyKey (página 33).
No puedo restablecer las llaves MyKey.	La llave empleada para arrancar el vehículo no es una llave de administrador. No hay ninguna llave MyKey programada para su vehículo. Véase Creación de MyKey (página 33).
Perdí la única llave de administrador.	Compre una nueva llave en un Concesionario Ford.
Perdí una llave.	Consulte a un concesionario Ford.
El kilometraje de MyKey no se acumula.	El usuario previsto no está usando la llave MyKey. Se restablecieron las llaves MyKey. Véase Borrado de toda la información de MyKey (página 34).

Puertas y cerraduras

BLOQUEO Y DESBLOQUEO

Nota: según el paquete de opciones de su vehículo, su sistema puede verse diferente de lo que aquí se muestra.

Puede usar la llave mecánica, el control de seguros eléctricos de las puertas o el control remoto para poner o sacar los seguros al vehículo.

Seguros eléctricos de las puertas

El control de seguros de puertas eléctrico se encuentra en el cuadro de instrumentos cerca de la unidad de audio.

Tipo 1

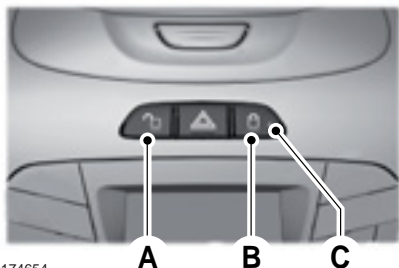

E174654

Tipo 2

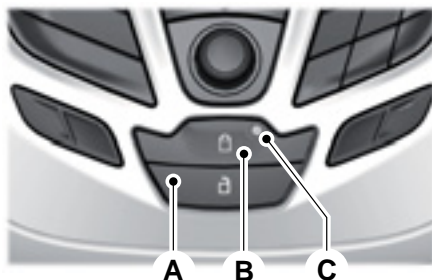

E175432

- A Destrabar
- B Trabar
- C Indicador de seguros de las puertas

Indicador de seguros de las puertas

Cuando trabe los seguros de las puertas, se iluminará una luz LED en el interruptor de seguros de las puertas. La luz indicadora permanece iluminada hasta 5 minutos después de apagar el motor.

Inhibidor del interruptor

Cuando cierra el vehículo de manera electrónica, el interruptor de seguros eléctricos de las puertas dejará de funcionar después de los 20 segundos. Debe sacar el seguro del vehículo con el control remoto o encender el motor para restablecer la función de estos interruptores.

Apertura y desbloqueo de la puerta trasera

Tire la manija interior de la puerta para destrabar y abrir la puerta trasera.

Puertas y cerraduras

Comando a distancia

Puede usar el control remoto en cualquier momento. El botón de apertura del baúl solo funcionará si el vehículo viaja a una velocidad inferior a 5 km/h.

Desbloqueo de las puertas



Presione el botón de la llave remota para desbloquear todas las puertas. La luz de giro destellará.

Desbloqueo inteligente

Si realiza algún método de desbloqueo con una puerta abierta, los seguros se bloquearán y luego se desbloquearán. Si presiona dos veces, recibirá una respuesta.

Traba de puertas



Presione este botón para trabar todas las puertas. La luz de giro parpadeará.

Vuelva a presionar el botón en un lapso de tres segundos para confirmar que todas las puertas estén cerradas. Si todas las puertas y el baúl están cerrados, el seguro de las puertas se trabará otra vez, la bocina sonará una vez y las luces de giro se encenderán dos veces.

Seguro fallido

Si presiona el botón con cualquier puerta abierta, las luces de giro no se encenderán. Si vuelve a presionar el botón en un lapso de 3 segundos, la bocina sonará dos veces para advertirle que no todas las puertas están cerradas correctamente.

Apertura del baúl



Presione dos veces el botón en un lapso de tres segundos para abrir el baúl.

Asegúrese de cerrar y trabar el baúl antes de conducir el vehículo. Si el baúl no está trabado, es posible que pierda objetos o que obstruya la visión.

Rebloqueo automático de los seguros

Si presiona el botón para sacar el seguro en el control remoto y no abre ninguna puerta en 45 segundos, se activarán los seguros del vehículo y la alarma.

Función de bloqueo automático de los seguros

La función de bloqueo automático de los seguros trabará todas las puertas cuando:

- Todas las puertas están cerradas.
- El encendido está activado.
- Se pone un cambio y el vehículo empieza a desplazarse.
- su vehículo alcanza una velocidad superior a 20 km/h.

La función de bloqueo automático de los seguros se repite cuando:

- abra y luego cierre cualquier puerta mientras el motor esté encendido y la velocidad del vehículo sea 15 km/h o menor.
- su vehículo alcanza una velocidad superior a 20 km/h.

Puertas y cerraduras

Función de desbloqueo automático de los seguros (Si está equipado)

La función de desbloqueo automático de los seguros destrabará todas las puertas cuando:

- el motor está encendido, todas las puertas están cerradas y el vehículo ha estado en movimiento a una velocidad superior a 20 km/h .
- el vehículo se detiene y se apaga el motor o se lo conecta con accesorios,
- abra la puerta del conductor en el transcurso de 10 minutos después de apagar el motor o conectarlo con accesorios.

Nota: Los seguros de las puertas no se quitarán de forma automática si traba electrónicamente el vehículo después de haber apagado el motor y antes de abrir la puerta del conductor.

Activación o desactivación

Nota: Las funciones de bloqueo y desbloqueo automático se pueden activar o desactivar de forma independiente. Para activar o desactivar estas funciones, visite a un concesionario autorizado.

Trabar y destrabar las puertas con llave

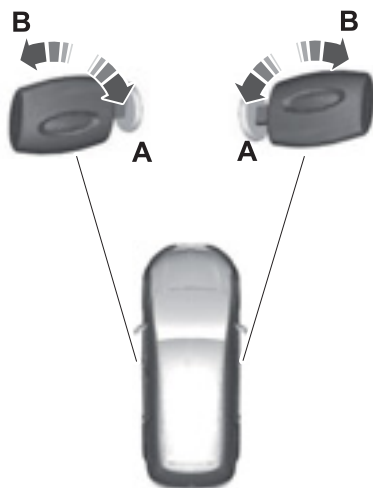

E275633

- | | |
|---|-----------|
| A | Destrabar |
| B | Trabar |

Puertas y cerraduras

Trabar y destrabar las puertas individualmente con la hoja de la llave

Traba de puertas



E112203

Si la función trabar central no funciona, trabe las puertas una por una con la llave en la posición que se muestra.

Lado izquierdo

Gire hacia la izquierda para trabar.

Lado derecho

Gire hacia la derecha para trabar.

Desbloqueo de las puertas

Si la función trabar central no funciona, destrabe la puerta del conductor y luego destrabe todas las puertas una por una al tirar de la manija interior.

Nota: Cuando destraba las puertas con este método, debe trabar las puertas de manera individual hasta que se restablezca la función de bloqueo central.

Ingreso iluminado

Las luces interiores y las luces exteriores seleccionadas se encenderán cuando le saque el seguro a las puertas con el sistema de entrada remoto.

El sistema de ingreso iluminado apagará las luces si:

- El encendido está activado.
- presiona el botón para poner los seguros en el comando a distancia,
- después de 25 segundos de haberse encendido.

Las luces no se apagan si sucede lo siguiente:

- las enciende con el control de luces,
- alguna puerta está abierta.
- modo silencioso y alarma de emergencia.

Salida iluminada

Las luces interiores y las luces exteriores selectas se encenderán cuando todas las puertas estén cerradas, apague el motor y retire la llave del encendido (solo para transmisor integrado a la llave).

Las luces se apagarán si todas las puertas permanecen cerradas y:

- transcurren 25 segundos,
- Inserta la llave en el encendido (solo para transmisor integrado a la llave).

Economizador de batería

Si deja encendidas las luces de cortesía, las luces del techo, el economizador de batería las apagará 10 minutos después de que haya apagado el motor.

Apertura del baúl



E174655

Presione el botón de apertura que se encuentra cerca del interruptor del control de iluminación o utilice el comando a distancia para destrabar el baúl.

Portón trasero

PORTÓN TRASERO MANUAL



PELIGRO: Es extremadamente peligroso viajar dentro del área de carga de un vehículo o fuera de esta. En un choque, las personas que viajen en estas áreas tienen más probabilidades de lastimarse gravemente o de perder la vida. No permita que ninguna persona viaje en ningún área del vehículo que no cuente con asientos y cinturones de seguridad. Asegúrese de que todos los pasajeros del vehículo viajen en un asiento y que todos ellos usen el cinturón de seguridad. Si no sigue esta advertencia, se podrían producir lesiones personales graves o la muerte.



PELIGRO: Asegúrese de que cierre por completo el portón trasero para evitar que los gases del escape ingresen en el vehículo. Si no puede cerrar por completo la puerta trasera, abra los conductos de ventilación o las ventanillas para permitir que ingrese aire fresco al vehículo. Si no sigue estas instrucciones, se podrían producir lesiones personales o la muerte.

Nota: *tenga cuidado al abrir o cerrar el portón trasero en un garaje u otro espacio cerrado para evitar dañar el portón trasero.*

Nota: *no cuelgue nada, por ejemplo un portabicicletas, del vidrio o del portón trasero. Esto podría dañar el portón trasero y las piezas.*

Nota: *no conduzca con el portón trasero abierto. Esto podría dañar el portón trasero y las piezas.*

Cómo abrir la puerta trasera con el control remoto



Presione el botón dos veces en un lapso de tres segundos.

Desbloqueo inteligente (Si está equipado)

Si la puerta trasera está entreabierta y si no se detecta una llave pasiva afuera pero está del lado de adentro de la puerta cuando el vehículo está bloqueado electrónicamente, se activará la función Desbloqueo inteligente para llaves pasivas para desbloquear y abrir la puerta trasera una vez que se cierre. Esta función inhibe la alarma de la puerta trasera y la función de detección de intrusos y la bocina suena 2 veces a modo de aviso.

SISTEMA PASIVO ANTIRROBO

Nota: Los objetos de metal, los dispositivos electrónicos o una segunda llave codificada en el mismo llavero, podrían causar problemas de arranque si se encuentran demasiado cerca de la llave en el momento de arrancar el vehículo. Evite que estos objetos entren en contacto con la llave codificada cuando arranque el vehículo. Si ocurre algún problema, apague el encendido, aleje todos los objetos que están en el llavero de la llave codificada y vuelva a arrancar el vehículo.

Nota: No deje una llave codificada duplicada dentro del vehículo. Cuando deje el vehículo, siempre quite las llaves y ponga el seguro a todas las puertas.

SecuriLock®

El sistema ayuda a evitar que el vehículo se encienda, salvo que usted utilice una llave codificada programada para su vehículo. Si se utiliza una llave incorrecta, podría evitar que el vehículo arranque.

Si no es posible arrancar el vehículo con una llave codificada correctamente, significa que no funciona de forma adecuada.

Activación automática

El vehículo se activa inmediatamente después de apagar el encendido.

Desactivación automática

El vehículo se desactiva al encenderlo con una llave codificada.

Llaves de reemplazo

Nota: El vehículo viene equipado con un transmisor integrado a la llave y una llave SecuriLock estándar o dos llaves pasivas.

El transmisor integrado a la llave funciona como control remoto y como llave de encendido programada para manejar todos los seguros y arrancar el vehículo.

Si se pierden o roban los transmisores programados o las llaves codificadas SecuriLock estándar (sólo transmisores integrados a la llave), y usted no cuenta con una llave codificada adicional, deberá remolcar el vehículo hacia un concesionario autorizado. Deberán borrar los códigos de la llave de su vehículo y programar nuevas llaves codificadas.

Guarde una llave programada adicional en un lugar seguro que no sea su vehículo para evitar cualquier inconveniente. Para adquirir llaves adicionales de reemplazo o de repuesto, consulte a su concesionario autorizado.

Programación de un transmisor integrado a la llave de repuesto

Nota: Su concesionario puede programar el transmisor integrado a la llave o las llaves codificadas SecuriLock estándar para su vehículo.

Utilice únicamente transmisores integrados a la llave o llaves SecuriLock estándar o llaveros pasivos.

ALARMA ANTIRROBO (Si está equipada)

Sistema de alarma

Alarma perimetral (si está equipada)

El sistema le advertirá si alguien sin autorización ingresa en su vehículo. Se disparará si alguna puerta, el baúl o el capó se abre sin usar la llave o el control remoto.

Seguridad

Sensores internos



E71401

Nota: No cubra los sensores internos de exploración.

Nota: No active la alarma para protección total si hay pasajeros, animales u otros objetos en movimiento dentro del vehículo.

Los sensores sirven para disuadir el acceso no autorizado al detectar cualquier movimiento dentro del vehículo.

Disparo de la alarma

Una vez activada, la alarma se dispara en cualquiera de los siguientes casos:

- Si alguien abre una puerta, el portón trasero o el capó sin usar una llave o un control remoto válidos.
- Si los sensores interiores detectan movimiento dentro del vehículo.

Las luces de giro destellarán y la bocina sonará si alguien intenta ingresar sin autorización con la alarma activada.

Protección total y parcial

Protección total

La protección total es la configuración estándar y se activa al trabar los seguros del vehículo con el control remoto, siempre y cuando la llave no esté en el encendido.

En el modo de protección total, los sensores interiores se encienden cuando activa la alarma.

Nota: Esto puede resultar en alarmas falsas si hay animales u objetos en movimiento dentro del vehículo.

Protección parcial

En el modo de protección parcial, los sensores interiores se apagan y los sensores perimetrales se encienden cuando activa la alarma al ponerle los seguros al vehículo a través del cilindro de la puerta del conductor, siempre y cuando la llave no esté en el encendido.

Nota: Puede configurar la alarma de protección parcial únicamente para el ciclo de arranque actual.

Nota: La alarma se restablecerá al modo de protección total la próxima vez que encienda el motor.

Activación de la alarma

Para activar la alarma, active los seguros del vehículo. Véase **Puertas y cerraduras** (página 37).

Desactivación de la alarma

Desactive la alarma realizando alguna de las siguientes acciones:

- Sáquele el seguro a las puertas o al baúl con el control remoto.
- Active el encendido o encienda el motor con una llave válida.
- Introduzca una llave en la puerta del conductor para quitar el seguro del vehículo, luego active el encendido en un lapso de 12 segundos.

Nota: Si presiona el botón de pánico del control remoto, apagará la bocina y las luces de giro, pero no desactivará el sistema.

Volante de dirección

AJUSTE DEL VOLANTE DE DIRECCIÓN



PELIGRO: No ajuste el volante mientras el vehículo está en movimiento.

Nota: Asegúrese de estar sentado en la posición correcta. Véase **Modo correcto de sentarse** (página 74).



E176972

1. Desbloquee la columna de la dirección.
2. Ajuste el volante a la posición deseada.



E95179

3. Asegure la columna de la dirección.

MANDO DEL SISTEMA DE AUDIO (Si está equipado)

Seleccione el origen requerido en la unidad de audio.

Volante de dirección

Con el control, puede accionar las siguientes funciones:

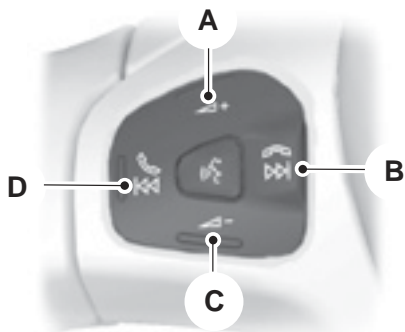

E141530

- A Subir volumen
- B Buscar, siguiente, finalizar una llamada o cancelar un comando de voz
- C Bajar volumen
- D Buscar hacia atrás, anterior, aceptar una llamada o cancelar un comando de voz

Buscar, Siguiente o Anterior

Presione el botón de búsqueda para lo siguiente:

- sintonizar la radio en la estación preseleccionada siguiente o anterior,
- reproducir la pista siguiente o anterior.

Mantenga presionado el botón de búsqueda para lo siguiente:

- sintonizar la radio a la siguiente estación hacia arriba o hacia abajo en la banda de frecuencias,
- avanzar o retroceder rápidamente en una pista.

CONTROL POR VOZ (Si está equipado)



E141533

Presione el botón para activar o desactivar el control por voz.

CONTROL DE VELOCIDAD CRUCERO (Si está equipado)



E264198

Véase **Uso del control de velocidad crucero** (página 104).

Limpiaparabrisas y lavaparabrisas

LIMPIAPARABRISAS

Nota: Descongele por completo el parabrisas antes de encender los limpiaparabrisas.

Nota: Asegúrese de que los limpiaparabrisas estén apagados antes de entrar a un lavadero de autos.

Nota: Instale escobillas nuevas ni bien estas comiencen a dejar hilos de agua o manchas en el parabrisas.

Nota: No haga funcionar los limpiaparabrisas con el parabrisas seco. Esto puede rayar el vidrio, dañar las escobillas del limpiaparabrisas o quemar el motor del limpiaparabrisas. Siempre use los lavaparabrisas antes de limpiar el parabrisas seco.



E102032

- A Un sólo barrido
- B Barrido intermitente
- C Barrido normal
- D Barrido a alta velocidad

Nota: Si presiona y mantiene presionada la palanca del limpiaparabrisas en la posición A, los limpiaparabrisas continuarán funcionando hasta que suelte la palanca.

Barrido intermitente

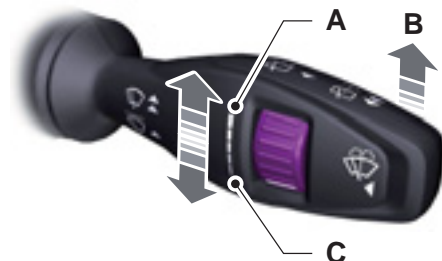

E102033

- A Intervalo de barrido corto
- B Barrido intermitente
- C Intervalo de barrido largo

Use el control giratorio para ajustar el intervalo de barrido intermitente.

LAVAPARABRISAS

Nota: No haga funcionar el lavaparabrisas si está vacío el depósito del lavaparabrisas. Podría causar que se sobrecaliente la bomba del lavaparabrisas.



E102051

Presione el botón para hacer funcionar el lavaparabrisas. Al soltar el botón, el lavaparabrisas funcionará por un breve período.

Limpiaparabrisas y lavaparabrisas

LIMPIALUNETA Y LAVALUNETA (Si está equipado)

Barrido intermitente



E102052

Tire de la palanca hacia usted.

Limpieza con marcha atrás

El limpiaparabrisas trasero se encenderá automáticamente al seleccionar la marcha atrás cuando:

- el limpiaparabrisas trasero aún no está activado y
- la palanca del limpiaparabrisas está en la posición A, B, C o D.

Puede desactivar esta función con la ayuda de un Concesionario Ford.

Nota: No cuelgue nada, por ejemplo un portabicicletas, del vidrio o del portón trasero. Esto puede rayar el vidrio, dañar las escobillas del limpiaparabrisas o quemar el motor del limpiaparabrisas.

Lavaluneta

Nota: No haga funcionar los lavaparabrisas si está vacío el depósito de los lavaparabrisas. Podría causar que se sobrecaliente la bomba del lavaparabrisas.

Nota: No accione los lavaparabrisas por más de 10 segundos. Podría causar que se sobrecaliente la bomba del lavaparabrisas.



E102053

Tire de la palanca hacia usted para hacer activar los lavaparabrisas. Cuando suelte la palanca, el lavado continuará por un período corto.

INFORMACIÓN GENERAL

Condensación en las ópticas frontales y las luces traseras exteriores

Las ópticas frontales y las luces traseras exteriores tienen rejillas de ventilación para compensar los cambios normales de la presión del aire.

Se puede producir condensación debido a ese diseño. A bajas temperaturas, cuando penetra aire húmedo en los faros a través de los respiraderos existe la posibilidad de que se produzca condensación. Cuando hay condensación normal, se puede formar una fina película de vaho en el interior del lente. A la larga, el vaho se despeja y sale a través de los respiraderos durante el funcionamiento normal.

El tiempo que toma el vaho en desaparecer podría ser de hasta 48 horas, en condiciones de clima seco.

Estos son ejemplos de condensación aceptable:

- La presencia de un vaho fino (sin rayas, marcas de goteo ni gotas grandes).
- El vaho cubre menos del 50% del lente.

Estos son ejemplos de condensación inaceptable:

- Acumulación de agua dentro de la luz.
- Rayas, marcas de goteo o gotas de agua grandes presentes en el interior del lente.

Si ve condensación inaceptable, solicite que un Concesionario Ford revise el vehículo.

CONTROL DE LA ILUMINACIÓN

Posiciones del control de iluminación

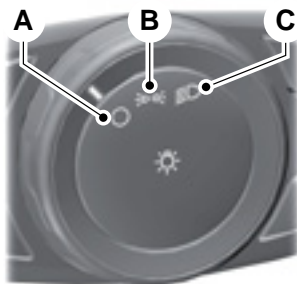

E177029

- A Apagar
- B Luces de estacionamiento, del tablero de instrumentos, de la patente y luces traseras
- C Faros

Luces de estacionamiento

Nota: El uso prolongado de las luces de estacionamiento con el motor apagado hará que se descargue la batería.

Ambos lados

Coloque el control de iluminación en la posición B. Las luces de estacionamiento funcionan con el motor encendido o apagado.

Un lado (si está equipado)

1. Lleve el encendido a la posición OFF (apagado).
2. Coloque el control de iluminación en la posición de apagado.
3. Asegúrese de que la palanca de las luces de giro esté en la posición central.

Iluminación

4. Levante o baje la palanca de las luces de giro, según sea necesario.

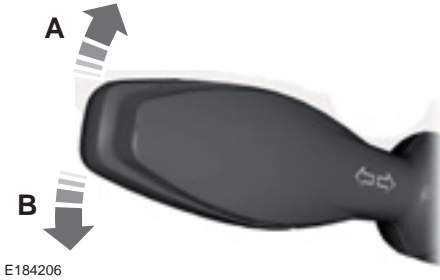

- A Lado derecho
B Lado izquierdo

Luces altas



Tire de la palanca por completo hacia usted para encender las luces altas.

Vuelva a tirar de la palanca por completo hacia usted para apagar las luces altas.

Destello manual de los faros

Tire de la palanca levemente hacia usted y suéltela para encender los faros.

LUCES CON RETARDO DE SEGURIDAD

Después de haber girado el encendido a la posición OFF, puede encender los faros delanteros tirando la palanca de las luces de giro hacia usted. Escuchará un tono corto. Los faros delanteros se apagarán automáticamente después de tres minutos si hay alguna puerta abierta, o 30 segundos después de que se haya cerrado la última puerta. Puede cancelar esta característica tirando la palanca de las luces de giro hacia usted nuevamente o girando el encendido a la posición ON.

ILUMINACIÓN DIURNA

 **PELIGRO:** El sistema de luces de conducción diurna no activa las luces traseras y puede que no proporcione una iluminación adecuada durante situaciones de poca visibilidad. Asegúrese de encender las ópticas delanteras, según corresponda, durante situaciones de poca visibilidad. Si no lo hace, se puede producir un choque.

El sistema enciende luces de conducción diurna en condiciones de luz de día.

Para encender el sistema:

1. Active el encendido.
2. Gire el control de luces a la posición OFF o luz de estacionamiento.

Iluminación

FAROS ANTINEBLA DELANTEROS



E142453

Presione el control para encender o apagar los faros antiniebla.

Puede encender los faros antiniebla cuando el control de luces está en cualquier posición, excepto en OFF (Apagado).

INTERMITENTES



E102016

Levante o baje la palanca para usar las luces de giro.

Nota: Mueva la palanca hacia arriba o hacia abajo para que las luces de giro destellen tres veces cuando desee indicar un cambio de carril.

LUCES INTERIORES

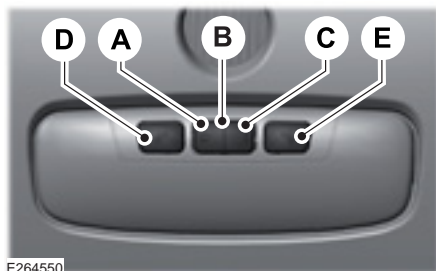

E264550

- A Luz de cortesía apagada
- B Contacto de la puerta
- C Luz de cortesía encendida
- D Luz de lectura izquierda encendida y apagada
- E Luz de lectura derecha encendida y apagada

Si lleva el interruptor a la posición B, la luz de cortesía se encenderá al quitar los seguros de las puertas, al abrir una puerta o al abrir el portón trasero. Si deja una puerta abierta y el vehículo está apagado, la luz de cortesía se apagará automáticamente tras un breve período para evitar que la batería del vehículo se descargue. Para encenderla nuevamente, encienda el vehículo durante un período corto.

La luz de cortesía también se encenderá cuando el motor esté apagado. Se apagará automáticamente tras un breve período o cuando arranque el motor.

Iluminación

Si lleva el interruptor a la posición C y el vehículo está apagado, la luz de cortesía se encenderá. Se apagará automáticamente tras un breve período para evitar que la batería del vehículo se descargue. Para encenderla nuevamente, encienda el vehículo durante un período corto.

Si apaga el vehículo, las luces de lectura se apagarán automáticamente tras un breve período para evitar que la batería del vehículo se descargue. Para encenderlas nuevamente, encienda el vehículo durante un período corto.

Ventanillas y espejos retrovisores

ALZACRISTALES ELÉCTRICOS - VEHÍCULOS CON: DESCENSO Y ASCENSO DE UN SOLO TOQUE DEL CRISTAL DEL CONDUCTOR (Si está equipado)



PELIGRO: No deje a los niños solos en su vehículo ni les permita jugar con los alzacristales eléctricos. Si no sigue estas instrucciones, se podrían producir lesiones personales.



PELIGRO: Al cerrar las ventanas eléctricas, verifique que no tengan obstrucciones y asegurese de que los niños y las mascotas no estén cerca de las aberturas de la ventana.

Nota: Si deja el vehículo sin supervisión, retire la llave para asegurarse de que las ventanillas no entren en funcionamiento inadvertidamente.

Nota: Si usa los interruptores con frecuencia durante un breve período, es posible que el sistema deje de funcionar durante un tiempo para evitar que se produzcan daños por sobrecalentamiento.

Nota: Si opera el interruptor de una puerta y el interruptor para la ventanilla de esa puerta desde la puerta del conductor al mismo tiempo, la ventanilla no se moverá.

Nota: Puede operar las ventanillas de los acompañantes traseros y del acompañante delantero desde la puerta del conductor.

Descenso y ascenso de un solo toque (Si está equipado)

Oprima o levante el interruptor por completo y suéltelo. Presiónelo o levántelo nuevamente para detener la ventana.

Descenso de un solo toque (Si está equipado)

Presione el control suavemente y suéltelo. Oprímalo o levántelo nuevamente para detener la apertura de la ventana.

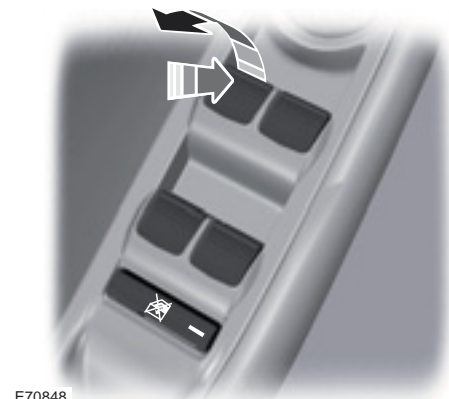

E70848

Presione el control para abrir la ventanilla.

Levante el control para cerrar la ventanilla.

Nota: Es posible que escuche un ruido de golpeteo cuando solo una de las ventanillas esté abierta. Baje levemente la ventana contraria para reducir ese sonido.

Ventanillas y espejos retrovisores

Traba de ventanilla



E70850

Presione el control para trabar o destrabar los controles de las ventanillas traseras. Se ilumina cuando traba los controles de la luneta.

Función de rebote (Si está equipado)

La ventanilla se detiene al cerrarse y retrocede un poco si hay un obstáculo en el camino.

Anulación de la función de rebote



PELIGRO: Si se anula el rebote, la ventanilla no retrocede cuando detecta un obstáculo. Tenga cuidado al cerrar las ventanillas para evitar lesiones personales o daños al vehículo.

Haga lo siguiente para cancelar esta función de protección cuando existe resistencia, por ejemplo, en el invierno:

1. Cierre la ventana dos veces hasta que llegue al punto de resistencia y permita que baje.

2. Cierre la ventana una tercera vez hasta el punto de resistencia. Esto desactiva la función de rebote y puede cerrar la ventanilla manualmente. La ventanilla ahora puede pasar el punto de resistencia y la puede cerrar completamente.

Haga que revisen su vehículo lo antes posible si la ventana no se cierra después del tercer intento.

Nota: Esta acción debe suceder en un lapso de dos segundos luego de que la ventanilla alcance la posición final de retroceso.

Restablecimiento de la función de rebote



PELIGRO: El rebote se desactiva hasta que se restablezca la memoria. Tenga cuidado al cerrar las ventanillas para evitar lesiones personales o daños al vehículo.

Si desconecta la batería, debe restablecer la memoria de rebote de forma separada para cada ventanilla.

1. Mantenga levantado el control hasta que la ventanilla esté totalmente cerrada.
2. Suelte el control.
3. Mantenga levantado el control nuevamente durante algunos segundos.
4. Suelte el control.
5. Mantenga levantado el control nuevamente durante algunos segundos.
6. Suelte el control.
7. Mantenga presionado el control hasta que la ventanilla esté totalmente abierta.

Ventanillas y espejos retrovisores

- Mantenga levantado el control hasta que la ventanilla esté totalmente cerrada.
- Suelte el control.
- Abra la ventanilla e intente cerrarla de forma automática.
- Repita el procedimiento si la ventanilla no se cierra de forma automática.

ESPEJOS RETROVISORES EXTERIORES

Espejos plegables



E102162

Puede plegar el espejo retrovisor exterior en espacios estrechos o cuando estacione el vehículo para evitar daños accidentales en los espejos.

Asegúrese de enganchar completamente el espejo en su soporte cuando lo regresa a la posición original.



PELIGRO: Los objetos en el espejo están más cerca de lo que parecen.

Espejos retrovisores exteriores manuales

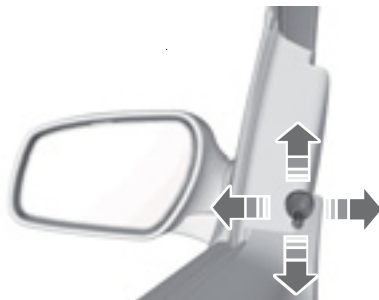

E123951

Los dos espejos exteriores se pueden ajustar desde el interior del vehículo.

Espejos retrovisores exteriores eléctricos (Si está equipado)



PELIGRO: No ajuste los espejos mientras el vehículo está en movimiento. Esto podría provocar la pérdida de control del vehículo, lesiones personales graves o la muerte.

Ventanillas y espejos retrovisores

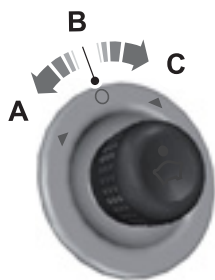

E71280

- A Espejo del lado izquierdo
- B Apagado
- C Espejo del lado derecho



E71281

Mueva el controlador en la dirección que indican las flechas para ajustar el espejo.

ESPEJO RETROVISOR INTERIOR



PELIGRO: No ajuste el espejo retrovisor cuando el vehículo esté en movimiento.

Nota: No limpie la carcasa ni el cristal de los espejos retrovisores con productos abrasivos fuertes, combustible u otros productos de limpieza derivados del petróleo o el amoníaco.

Puede ajustar el espejo retrovisor interior según sus preferencias.

Tire de la pestaña que hay debajo del espejo retrovisor hacia usted para reducir el deslumbramiento en la noche.

PARASOLES

Espejo del parasol (Si está equipado)



E162197

Levante la tapa para encender la luz.

Cuadro de instrumentos

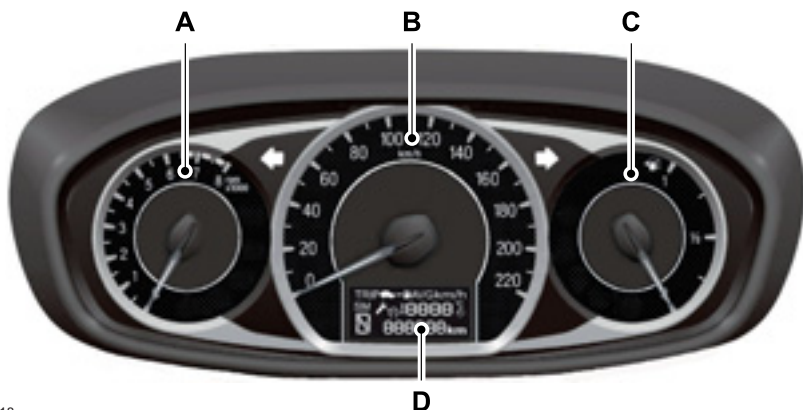

E263718

- A Tacómetro
- B Velocímetro
- C Medidor de combustible
- D Pantalla de información

Tacómetro

Indica la velocidad del motor en revoluciones por minuto. Conducir con el indicador del tacómetro continuamente por encima del límite de velocidad podría dañar el motor.

Pantalla de información

- Odómetro.
- Odómetro de viaje.
- Indicador de cambio de velocidad.
- Autonomía (si está incluida).
- Consumo promedio de combustible (si está incluido).
- Consumo de combustible instantáneo (si está incluido).
- Velocidad promedio (si está incluido).

- Temperatura del aire exterior (si está incluido).
- Computadora de viaje. Véase **Computadora de abordo** (página 64).

Medidor de combustible

Active el encendido. El medidor de combustible indica aproximadamente cuánto combustible queda en el tanque. El medidor de combustible puede variar ligeramente cuando el vehículo está en movimiento o en una pendiente. La flecha adyacente al símbolo del surtidor de combustible indica en qué lado del vehículo está ubicada la tapa de carga de combustible.

Velocidad máxima del motor

 **PELIGRO:** Si el motor está en marcha mientras el capó está abierto, aléjese de piezas móviles del motor. Si no sigue esta advertencia, se podrían producir lesiones personales graves o la muerte.

Cuadro de instrumentos

En ciertas condiciones, el sistema de control electrónico limita la velocidad del motor por debajo de un valor preconfigurado para evitar que el motor se dañe. Este límite de velocidad puede producirse en un valor inferior cuando el vehículo está detenido o cuando viaja a una velocidad inferior a 10 km/h, lo cual no se considera una falla del motor.

INDICADORES Y LUCES DE ADVERTENCIA

Las siguientes luces de advertencia e indicadores lo alertan de una condición del vehículo que puede volverse grave. Al arrancar el vehículo, se encienden algunas luces a fin de comprobar su correcto funcionamiento. Si alguna de las luces permanece encendida después de arrancar el vehículo, observe la luz de advertencia del sistema correspondiente para obtener información adicional.

Nota: Algunos indicadores de advertencia aparecen en la pantalla de información y funcionan del mismo modo que una luz de advertencia, pero no se encienden cuando arranca el vehículo.

Luz de advertencia del airbag



Si no se enciende al activar el encendido, continúa destellando o permanece encendida mientras el motor está en funcionamiento, esto significa que hay una falla. Haga que verifiquen el vehículo tan pronto como sea posible.

Luz de advertencia del sistema de frenos antibloqueo



Si se enciende estando el vehículo en funcionamiento, esto es señal de una falla. Su vehículo continúa teniendo el sistema de frenos normal sin la función de sistema de frenos antibloqueo. Haga que verifiquen el vehículo tan pronto como sea posible.

Luz de advertencia del sistema de frenos



PELIGRO: Es peligroso conducir el vehículo con la luz de advertencia encendida. Se puede producir una disminución importante en el rendimiento de los frenos. Es posible que le lleve más tiempo detener el vehículo. Haga que verifiquen el vehículo tan pronto como sea posible. Manejar grandes distancias con el freno de estacionamiento accionado puede hacer que los frenos fallen, lo que implica que existe el riesgo de sufrir lesiones personales.



Se enciende cuando aplica el freno de mano y el encendido está activado.

Si se enciende cuando el vehículo está en movimiento, compruebe que el freno de mano no esté aplicado. Si el freno de mano no está aplicado, esto es señal de que el nivel del líquido para frenos está bajo o de que hay una falla en el sistema de frenos. Haga que verifiquen el vehículo tan pronto como sea posible.

Indicador del control de velocidad CRUCERO (Si está equipado)



Se enciende cuando se activa el sistema.

Cuadro de instrumentos

Véase **Uso del control de velocidad crucero** (página 104).

Luces de giro



Se enciende cuando se activan las luces de giro izquierda o derecha o las luces intermitentes de peligro. Parpadea durante el funcionamiento. Una aceleración en la frecuencia de las luces intermitentes es señal de que existe una falla en la lámpara.

Luz de advertencia de puerta abierta



Se enciende cuando el encendido está activado y permanece así si cualquiera de las puertas o el capó están abiertos.

Luz de advertencia de la temperatura del líquido refrigerante de motor



Si se enciende cuando el vehículo está en movimiento, eso significa que el motor se está sobrecalentando. Detenga el vehículo tan pronto como sea seguro hacerlo y apague el motor. Haga que verifiquen el vehículo tan pronto como sea posible.

Luces de advertencia del motor



Revisión pronta del motor

Si se enciende cuando el motor está funcionando, esto indica una falla. Haga que verifiquen el vehículo tan pronto como sea posible.

Si parpadea cuando está conduciendo, disminuya inmediatamente la velocidad del vehículo. Conduzca de manera moderada (evite aceleraciones y desaceleraciones bruscas) y haga revisar el vehículo de inmediato.



Luz indicadora de mal funcionamiento

Si se enciende cuando el motor está funcionando, esto indica una falla. El Sistema de diagnóstico a bordo detectó una falla en el sistema de control de emisiones del vehículo.

Si parpadea, es posible que el motor esté fallando. El aumento de las temperaturas de los gases de escape podría dañar el convertidor catalítico u otros componentes del vehículo. Conduzca de manera moderada (evite aceleraciones y desaceleraciones bruscas) y haga revisar el vehículo de inmediato.

Luz de advertencia de uso del cinturón de seguridad



Se enciende y suena una alarma hasta que se abrocha el cinturón de seguridad.

Indicador de los faros antiniebla delanteros (Si está equipado)



Se enciende cuando enciende los faros antiniebla delanteros.

Indicador de las bujías incandescentes (Si está equipado)



Si se ilumina, espere hasta que se apague antes de arrancar.

Cuadro de instrumentos

Indicador de luz alta



Se enciende cuando activa las luces altas.

Indicador de ayuda de encendido en pendiente (Si está equipado)



Si se enciende estando el vehículo en funcionamiento, esto es señal de una falla.

Luz de advertencia de encendido



Se enciende cuando activa el encendido.

Si se enciende cuando el motor está funcionando, esto indica una falla. Haga que verifiquen el vehículo tan pronto como sea posible.

Indicador de luces encendidas



Se ilumina cuando enciende las luces bajas de los faros o las luces traseras y laterales.

Luz de advertencia de nivel bajo de combustible



Si se enciende mientras está conduciendo, cargue combustible lo antes posible.

Luz de advertencia de presión baja en los neumáticos (Si está equipado)



Se ilumina si la presión de los neumáticos en uno o en más neumáticos es menor a la presión correcta de los neumáticos.

Luz de advertencia de la presión del aceite



PELIGRO: Si se enciende cuando está conduciendo, no continúe su viaje, incluso si el nivel del aceite es correcto. Haga que revisen el vehículo.



Se enciende cuando activa el encendido.

Si se enciende cuando el motor está funcionando, esto indica una falla. Detenga el vehículo tan pronto como sea seguro hacerlo y apague el motor. Compruebe el nivel de aceite del motor. Si el nivel de aceite es suficiente, esto significa que hay una falla en el sistema. Haga que verifiquen el vehículo tan pronto como sea posible.

Véase **Comprobación del aceite de motor** (página 129).

Dirección asistida



Si se enciende mientras conduce, indica que existe una falla en el sistema de dirección asistida eléctrica. Continuará teniendo el control total de la dirección, pero le costará más trabajo mover el volante. Haga que verifiquen el vehículo tan pronto como sea posible.

Indicador de cambio (Si está equipado)



Se enciende para aconsejarle que el cambio a una marcha superior o inferior puede mejorar el rendimiento, economizar más combustible o disminuir las emisiones.



Cuadro de instrumentos

Indicador del control de estabilidad y tracción (Si está equipado)



Parpadea durante el funcionamiento.

Si no se enciende al activar el encendido o permanece encendida mientras el motor está en funcionamiento, esto significa que hay una falla. Haga que verifiquen el vehículo tan pronto como sea posible.

Nota: *El sistema se desactiva automáticamente si hay una falla.*

Véase **Control de estabilidad** (página 97). Véase **Control de tracción** (página 96).

Luz de advertencia de desactivación del control de estabilidad y tracción (Si está equipado)



Se enciende cuando desactiva el sistema.

SEÑALES ACÚSTICAS DE AVISO E INDICADORES

Mal funcionamiento de la luz indicadora del airbag

Emite un sonido cuando la luz indicadora del airbag deja de funcionar.

Advertencia secundaria de airbag

Emite un sonido cuando el tono de mal funcionamiento de la luz de advertencia del airbag no funciona. Haga que revisen el sistema.

Puerta mal cerrada

Suena cuando el vehículo supera el límite de velocidad predeterminado y cuando una de las puertas quedó abierta o entreabierta. La alarma sonará sólo una vez por cada ciclo de llave del encendido.

Faros encendidos (Si está equipado)

Suena cuando los faros o las luces de estacionamiento permanecen encendidos después de que usted gira la llave del encendido a la posición de apagado y abre la puerta del conductor.

Recordatorio de nivel bajo de combustible

Emite un sonido cuando el nivel del combustible es bajo.

Freno de mano

Emite un sonido cuando el vehículo supera el límite de velocidad predeterminado con el freno de mano accionado. Se detendrá tan pronto como el vehículo se detenga o se libere el freno de mano.

Alarma perimetral (Si está equipado)

Luego de unos segundos de que introdujo la llave en el tambor de la puerta para destrabar la puerta del conductor, suena un tono. Para detener el tono de la alarma, presione el botón de apertura en el comando a distancia.

Recordatorio de cinturón de seguridad (Si está equipado)

Emite un sonido cuando la velocidad del vehículo supera el límite de velocidad predeterminado y usted o el acompañante no abrocharon el cinturón de seguridad.

Cuadro de instrumentos

El vehículo no está en Estacionamiento (P)

Emita un sonido cuando se abre la puerta y el vehículo no se encuentra en estacionamiento (P).

INFORMACIÓN GENERAL



PELIGRO: Conducir mientras está distraído puede ocasionar la pérdida de control del vehículo, un choque y lesiones. Le recomendamos enfáticamente que tenga extrema precaución cuando utilice cualquier dispositivo que pudiera distraerlo mientras conduce. Su responsabilidad principal es la operación segura del vehículo. Recomendamos que no se utilice ningún dispositivo portátil al conducir y se sugiere el uso de sistemas activados por voz cuando sea posible. Asegúrese de conocer todas las leyes locales correspondientes que puedan afectar el uso de dispositivos electrónicos mientras conduce.

Puede controlar varios sistemas en el vehículo usando la computadora de viaje. La información correspondiente se muestra en la pantalla de información. Véase **Computadora de abordo** (página 64).

Para acceder al menú de la pantalla de entretenimiento Véase **Configuración** (página 208).

RELOJ - VEHÍCULOS SIN: SISTEMA DE AUDIO

Ajuste del reloj en el cuadro de instrumentos



E174671

1. Presione el botón Reset (restablecer) hasta que vea la pantalla del reloj.
2. Mantenga presionado el botón Reset (restablecer) hasta que las horas comiencen a parpadear.
3. Presione varias veces para ajustar las horas.
4. Mantenga presionado el botón Reset (restablecer) hasta que los minutos comiencen a parpadear.
5. Presione el botón Volume (volumen) para modificar los minutos.
6. Mantenga presionado el botón para salir del ajuste del reloj.

No se puede ajustar el reloj cuando el vehículo esté en movimiento. Si el ajuste se interrumpe (debido a la velocidad, el encendido o la batería), el reloj guardará la hora anterior y exacta.

Pantallas informativas

RELOJ - VEHÍCULOS CON: SISTEMA DE AUDIO

Ajuste del reloj

1. Oprima el botón MENU (Menú) de la radio.
2. Seleccione Reloj y luego oprima OK.
3. Seleccione Ajustar reloj y luego oprima OK.
4. Utilice las flechas hacia arriba o hacia abajo para aumentar o disminuir la hora y los minutos.
5. Utilice las flechas hacia la izquierda o hacia la derecha para alternar entre el ajuste de hora y el de minutos.
6. Oprima OK cuando termine.

O

1. Oprima el símbolo # de la radio para acceder al ajuste del reloj.
2. Utilice las flechas hacia arriba o hacia abajo para aumentar o disminuir la hora y los minutos.
3. Utilice las flechas hacia la izquierda o hacia la derecha para alternar entre el ajuste de hora y el de minutos.
4. Oprima OK cuando termine.

Ajuste de la fecha

1. Oprima el botón MENU (Menú) de la radio.
2. Seleccione Reloj y luego oprima OK.
3. Seleccione Ajustar fecha y luego oprima OK.
4. Utilice las flechas hacia arriba o hacia abajo para aumentar o disminuir el día, el mes y el año.
5. Utilice las flechas hacia la izquierda o hacia la derecha para alternar entre el ajuste del día, del mes y del año.
6. Oprima OK cuando termine.

Modo 24 horas

1. Oprima el botón MENU (Menú) de la radio.
2. Seleccione Reloj y luego oprima OK.
3. Elija Modo de 24 horas.
4. Marque el cuadro de selección con el botón OK para activar el Modo de 24 horas o desmárquelo para activar el modo de 12 horas.

COMPUTADORA DE ABORDO

Tipo 1



E174665

Presione el botón para desplazarse por las pantallas:

- Odómetro.
- Odómetro de viaje.

Odómetro de distancia total

km Registra la distancia recorrida total del vehículo.

Odómetro del viaje

TRIP km Registra la distancia recorrida en cada viaje individual.

Pantallas informativas

Cuando se encuentre en esta pantalla, mantenga presionado el botón Trip (viaje) hasta que el odómetro de viaje muestre el cero para restablecer esta función.

Tipo 2 (Si está equipado)



E146272

Presione el botón para desplazarse por las pantallas:

- Odómetro de viaje.
- Consumo promedio de combustible
- Consumo de combustible instantáneo
- Velocidad promedio
- Autonomía

Puede restablecer el odómetro de viaje, el consumo promedio de combustible y la velocidad promedio. Para hacerlo, desplácese hasta la pantalla deseada y luego, mantenga presionado el botón hasta que la pantalla aparezca restablecida con ceros y guiones.

La computadora de viaje incluye las siguientes pantallas de información:

Odómetro



Registra la distancia recorrida total del vehículo.

Odómetro del viaje



Registra la distancia recorrida en cada viaje individual.

Consumo promedio de combustible



Indica el consumo promedio de combustible a partir del último restablecimiento de la función.

Consumo de combustible instantáneo



Indica el consumo actual de combustible.

Velocidad promedio



Indica la velocidad promedio calculada desde el último restablecimiento de la función.

Autonomía



Indica la distancia aproximada que el vehículo puede recorrer con el combustible que queda en el tanque. Los cambios en el modo de manejar el vehículo pueden hacer que el valor varíe.

Indicador de cambio



Indica cuando hay que cambiar la velocidad para conducir de forma más económica.



Indicación de temperatura ambiente exterior (si está equipado)



Esta opción permite ver la temperatura ambiente externa en grados Celsius.

MENSAJES DE INFORMACIÓN

Se pueden abreviar o acortar algunos mensajes según con qué tipo de pantalla de información esté equipado el vehículo.

Pantallas informativas

Presione el botón Trip (viaje) para confirmar que desea eliminar mensajes de

la pantalla de información.

Transmisión automática

Mensaje	Acción
La transmisión no está en P	Aparece para recordarle que debe seleccionar de estacionamiento (P).

Economizador de batería

Mensaje	Acción
Apagar para ahorrar batería	Se muestra cuando el sistema de administración de batería determina que esta tiene poca carga. Desactive el encendido lo antes posible para proteger la batería. Este mensaje desaparecerá una vez que arranque el vehículo y la batería esté cargada. Apagar cargas eléctricas innecesarias permitirá que la batería se cargue más rápido.
Batería baja Funcion. temp. desact.	Se muestra cuando el sistema de administración de batería detecta una condición prolongada de bajo voltaje. Se desactivarán varias funciones del vehículo para preservar la batería. Apague la mayor parte de las cargas eléctricas que pueda lo antes posible para mejorar el voltaje del sistema. Si se ha recuperado el voltaje del sistema, las funciones deshabilitadas funcionarán normalmente de nuevo.

Puertas abiertas

Mensaje	Acción
Puerta del cond. abierta	La puerta que se indica no está completamente cerrada.
Puerta del pasaj. abierta	La puerta que se indica no está completamente cerrada.

Pantallas informativas

Mensaje	Acción
	cerrar.
Puerta tras. izqu. abierta	La puerta que se indica no está completamente cerrada. cerrar.
Puerta tras. der. abierta	La puerta que se indica no está completamente cerrada. cerrar.
Puerta abierta	La puerta que se indica no está completamente cerrada. cerrar.
Cofre abierto	La puerta que se indica no está completamente cerrada. cerrar.
Cajuela abierta	La puerta que se indica no está completamente cerrada. cerrar.
Cajuela/ vidrio abierto	La puerta que se indica no está completamente cerrada. cerrar.
Puerta tras. levad. abierta	La puerta que se indica no está completamente cerrada. cerrar.
Puerta tras. abierta	La puerta que se indica no está completamente cerrada. cerrar.

Pantallas informativas

Mantenimiento

Mensaje	Acción
Requiere servicio	Aparece cuando el vehículo necesita servicio periódico.
Servicio completado	Aparece cuando se restablece el indicador de intervalo de servicio.
Presión de aceite del motor baja	Detenga el vehículo tan pronto como sea seguro hacerlo y apague el motor. Compruebe el nivel de aceite. Si la advertencia persiste o continúa encendiéndose con el motor en funcionamiento, haga que revisen el vehículo lo antes posible.

Sistema de arranque integrado de un solo toque

Mensaje	Acción
Pise el freno y el embrague	Aparece para recordarle que debe pisar el freno y el embrague mientras arranca el vehículo.
Tiempo arranque excedido	Aparece cuando el motor de arranque ha excedido el tiempo de giro del motor al tratar de arrancar el vehículo.
Pisar el freno para arrancar	Aparece cuando arranca el vehículo para recordarle que debe aplicar el freno.
Pisar el embrague para arrancar	Aparece para recordarle que debe pisar el embrague mientras arranca el vehículo.

Pantallas informativas

Ayuda de estacionamiento

Mensaje	Acción
Revisar asistencia de estacionamiento	Aparece cuando el sistema detecta una condición que requiere reparación. Haga que verifiquen el vehículo tan pronto como sea posible. Véase Asistencia de estacionamiento trasera (página 99).

Arrastre de remolque

Mensaje	Acción
Asis. tras. est. desact. Remolque anclado	Aparece cuando el sistema detecta un remolque conectado al vehículo y se desactiva el sistema de ayuda de estacionamiento. Véase Remolque del vehículo sobre las cuatro ruedas (página 108).

Climatización

CLIMATIZACIÓN MANUAL

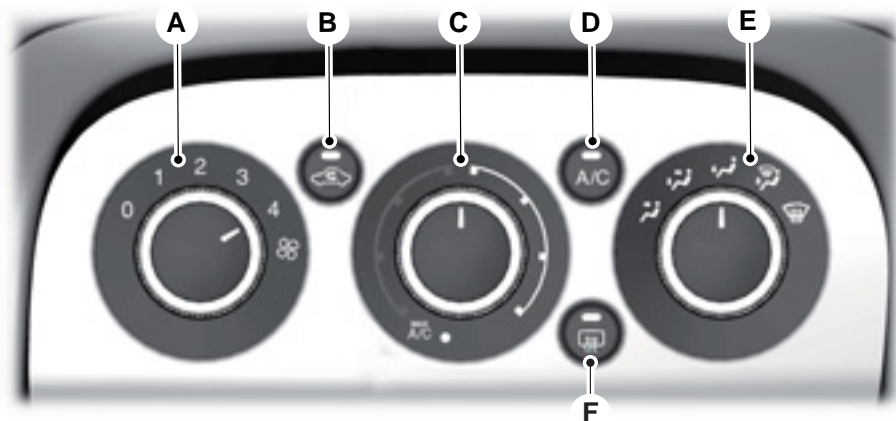

E206609

A Control de velocidad del ventilador: ajusta el volumen de aire que circula en el vehículo.

B Recirculación del aire: presione para alternar entre aire del exterior y aire recirculado. El aire que se encuentra en el habitáculo del acompañante vuelve a circular. Esto puede reducir el tiempo necesario para enfriar el interior (cuando se utiliza con A/C) y evitar que ingresen olores no deseados al vehículo.

Nota: Es posible que la recirculación de aire se apague (o evite que la encienda) en todos los modos de flujo de aire excepto MAX A/C para reducir el riesgo de niebla. La

recirculación de aire también puede encenderse o apagarse en los modos de flujo de aire Panel o Panel/Piso en clima cálido para mejorar la eficiencia de la refrigeración.

C Control de temperatura: ajusta la temperatura del aire que circula en el vehículo.

MAX A/C: gire el de control de temperatura hacia MAX A/C para activarlo. El aire recirculado fluye a través de las ventilaciones del cuadro de instrumentos, el aire acondicionado se enciende y el ventilador se ajusta a la velocidad máxima. Vuelva a girar el control de temperatura para apagarlo.

Climatización

- D **Aire acondicionado:** oprima el botón para encender o apagar el aire acondicionado. Use A/C con aire recirculado para mejorar el funcionamiento y la eficacia de la refrigeración.

Nota: En ciertas situaciones (por ejemplo, descongelamiento máximo), el compresor del aire acondicionado puede continuar funcionando aunque apague el aire acondicionado.

- E **Control de distribución del aire:** se utiliza para seleccionar la distribución de aire preferida.

- F **Luneta térmica:** presione el botón para encender o apagar la luneta térmica. Véase **Desempañador de parabrisas y luneta** (página 73).



Dirige el aire a las ventilaciones del cuadro de instrumentos.



Dirige el aire a las ventilaciones del cuadro de instrumentos y del piso.



Dirige el aire a las ventilaciones del piso.



Dirige el aire a las ventilaciones del parabrisas y del piso.



Dirige el aire a las ventilaciones del limpiaparabrisas. También puede usar esta configuración para descongelar y limpiar el parabrisas cuando este tiene una capa delgada de hielo. También puede aumentar la temperatura y la velocidad del ventilador para mejorar la limpieza.

Nota: Cuando selecciona el modo descongelamiento, el aire acondicionado se enciende y el modo aire recirculado se ajusta a modo aire del exterior. Para encender el aire recirculado o apagar el aire acondicionado, vuelva a presionar el botón A/C.

INFORMACIÓN GENERAL DEL CONTROL DE LA CLIMATIZACIÓN INTERIOR

Consejos generales

Nota: El uso prolongado del aire recirculado podría hacer que las ventanillas se empañen.

Nota: Se puede sentir una cantidad pequeña de aire de la ventilación del piso sin importar el ajuste de distribución de aire.

Nota: A fin de reducir la humedad acumulada en el interior del vehículo, no maneje con el sistema desactivado ni con el aire recirculado siempre activado.

Nota: No coloque objetos debajo de los asientos delanteros dado que podrían interferir con el flujo de aire hacia los asientos traseros.

Nota: Mantenga las tomas de aire en frente del parabrisas sin obstrucciones (por ejemplo, nieve u hojas) para permitir que el sistema de control de clima funcione de manera eficaz.

Nota: Para reducir el empañamiento del parabrisas en climas húmedos, ajuste el control de distribución del aire a la posición de ventilaciones de aire del parabrisas. Aumente la temperatura y la velocidad del ventilador y oprima el botón A/C para mejorar la limpieza, si es necesario.

Climatización

Para minimizar la humedad en el sistema de aire acondicionado y reducir los olores desagradables, apague el aire acondicionado y mantenga el ventilador encendido durante al menos dos minutos antes de apagar el motor. Haga lo siguiente:

1. Mantenga el motor en funcionamiento.
2. Para apagar el aire acondicionado, presione el botón A/C.
3. Mantenga el ventilador encendido.
4. Ajuste la temperatura al máximo.
5. Ajuste el aire exterior, no aire recirculado.
6. Espere uno o dos minutos; luego apague el motor.

Calefacción rápida del interior

- Ajuste la velocidad del ventilador a la posición de la velocidad más alta.
- Ajuste el control de temperatura al máximo.
- Ajuste el control de distribución de aire hacia la posición de ventilaciones de aire en el espacio para los pies.

Configuración recomendada de la calefacción

- Ajuste la velocidad del ventilador al segundo ajuste máximo.
- Ajuste el control de temperatura al punto medio de la configuración caliente.
- Ajuste el control de distribución de aire hacia la posición de las ventilaciones del piso y parabrisas.

Enfriamiento rápido del interior

Cierre de las ventanillas.

- Ajuste la velocidad del ventilador a la posición de la velocidad más alta.
- Ajuste el control de temperatura a la posición MAX A/C.
- Ajuste el control de distribución de aire hacia la posición de las ventilaciones de aire del panel de instrumentos.

Configuración recomendada del enfriamiento

Cierre de las ventanillas.

- Ajuste la velocidad del ventilador al segundo ajuste máximo.
- Ajuste el control de temperatura al punto medio de la zona de frío.
- Ajuste el control de distribución de aire hacia la posición de las ventilaciones de aire del panel de instrumentos.

Desempeñado de las ventanas laterales en climas fríos

- Ajuste el control de distribución de aire hacia las posiciones de las ventilaciones de aire del panel de instrumentos y del parabrisas.
- Oprima el botón A/C.
- Ajuste el control de la temperatura a la configuración deseada.
- Ajuste la velocidad del ventilador a la posición más alta.
- Dirija las ventilaciones de aire laterales del panel de instrumentos hacia las ventanas laterales.
- Cierre las ventilaciones del panel de instrumentos.

Rendimiento del enfriamiento máximo en las posiciones de panel de instrumentos o panel de instrumentos y espacio para los pies.

Cierre de las ventanillas.

- Ajuste el control de temperatura al mínimo.
- Oprima los botones de aire A/C y aire recirculado.
- Primero, ajuste la velocidad del ventilador al máximo, y luego ajústelo para adaptarlo al nivel de comodidad deseado.

DESEMPAÑADOR DE PARABRISAS Y LUNETA

Nota: Las ventanillas térmicas sólo funcionan cuando el motor está en marcha.

Luneta térmica



Presione el botón para desempañar la luneta térmica y limpiar la fina capa de hielo.

Presione el botón para apagar el sistema. Se apaga automáticamente después de 10 minutos o cuando desactiva el encendido.

Nota: No utilice hojas de afeitar ni ningún otro objeto afilado para quitar etiquetas del interior de la luneta térmica ni para limpiarla. La garantía del vehículo no cubre el daño causado a la grilla de la luneta térmica.

FILTRO DE POLEN

Su vehículo está equipado con un filtro de aire para el habitáculo, el cual se encuentra detrás de la consola central.

El sistema de filtración de partículas reduce la concentración de partículas del aire, como polvo, esporas y polen, que se encuentran en el aire que ingresa al interior del vehículo.

Nota: Asegúrese de tener siempre instalado un filtro de aire para el habitáculo. Esto evita que objetos extraños ingresen al sistema. Poner el sistema en funcionamiento sin un filtro podría provocar que el sistema se deteriore o dañe.

El sistema de filtración de partículas le brinda a usted y a los pasajeros los siguientes beneficios:

- Mejora la comodidad de conducción al reducir la concentración de partículas.
- Mejora la limpieza del compartimento interior.
- Protege los componentes del control de clima de los depósitos de partículas.

Reemplace el filtro de manera regular.

Para obtener más información sobre el filtro de aire para el habitáculo, o para reemplazar el filtro, consulte a un concesionario autorizado.

Asientos

MODO CORRECTO DE SENTARSE



PELIGRO: No recline demasiado el respaldo, ya que esto podría hacer que el ocupante se deslice por debajo del cinturón de seguridad, lo que le causaría lesiones graves en caso de un choque.



PELIGRO: No coloque objetos a una altura mayor a la de la parte superior del respaldo del asiento. Si no se sigue esta instrucción, los pasajeros pueden sufrir lesiones personales o perder la vida si se produce una frenada repentina o un choque.



E249498

Cuando se los usa correctamente, el asiento, el apoyacabeza, el cinturón de seguridad y los airbags proporcionan una protección óptima en caso de choque.

Recomendamos que siga estas pautas:

- Siéntese derecho con la base de la columna lo más atrás posible.
- No recline el respaldo más de 30 grados.
- Ajuste el apoyacabeza de forma que la parte superior quede al mismo nivel que la parte superior de la cabeza y lo más adelante posible. Asegúrese de permanecer cómodo.
- Mantenga una distancia suficiente con respecto al volante. Recomendamos un mínimo de 25 cm entre el esternón y la cubierta del airbag.
- Sujete el volante con los brazos ligeramente doblados.
- Doble las piernas ligeramente para que pueda pisar los pedales hasta el fondo.
- Coloque la sección superior de la correa del cinturón de seguridad en la parte central del hombro, y la sección inferior bien ajustada cruzando la parte baja de las caderas.

Asegúrese de que la posición de conducción sea cómoda y que pueda mantener el control total del vehículo.

APOYACABEZAS



PELIGRO: Ajuste por completo el apoyacabeza antes de sentarse o conducir el vehículo. Esto ayudará a minimizar el riesgo de sufrir lesiones en el cuello en caso de que se produzca un choque. No ajuste el apoyacabeza cuando el vehículo esté en movimiento.



PELIGRO: El apoyacabeza es un dispositivo de seguridad. Siempre que sea posible, debe colocarse y ajustarse correctamente cuando el asiento esté ocupado.

Asientos



PELIGRO: Coloque el apoyacabeza correctamente para ayudar a minimizar el riesgo de sufrir lesiones en el cuello en caso de que se produzca un choque.

Nota: Antes de ajustar el apoyacabeza, ajuste el respaldo a una posición de conducción vertical. Ajuste el apoyacabeza de forma que la parte superior quede al mismo nivel que la parte superior de la cabeza y lo más adelante posible. Asegúrese de permanecer cómodo. Si usted es muy alto, ajuste el apoyacabeza en la posición más elevada.

Apoyacabeza delantero

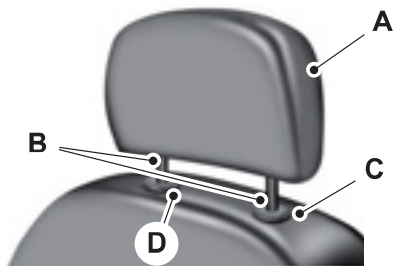

E138642

Apoyacabezas traseros (si están incluidos)

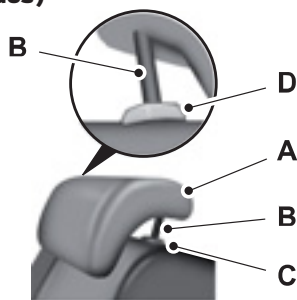

E138645

El apoyacabeza consta de los siguientes elementos:

- A un apoyacabeza que absorbe energía;
- B dos ejes de acero;
- C un botón de desbloqueo y ajuste del tubo de guía;
- D un botón de desbloqueo y extracción del tubo de guía.

Ajuste del apoyacabeza

Elevación del apoyacabeza

Tire hacia arriba el apoyacabeza.

Bajada del apoyacabeza

1. Mantenga presionado el botón C.
2. Empuje hacia abajo el apoyacabeza.

Desmontaje del apoyacabeza

1. Tire hacia arriba el apoyacabeza hasta que alcance la posición más elevada.
2. Mantenga presionados los botones C y D.
3. Tire hacia arriba el apoyacabeza.

Instalación del apoyacabeza

Alinee los ejes de acero en los tubos de guía y empuje hacia abajo el apoyacabeza hasta que quede trabado.

ASIENTOS DE AJUSTE MANUAL



PELIGRO: No ajuste el asiento del conductor cuando el vehículo esté en movimiento. Esto podría provocar la pérdida de control del vehículo, lesiones personales graves o la muerte.

Asientos

Avance y retroceso del asiento

PELIGRO: Mueva el asiento hacia adelante y hacia atrás después de soltar la palanca para asegurarse de que esté correctamente enganchado en el dispositivo de bloqueo. Un asiento que no esté totalmente enganchado en el dispositivo de bloqueo podría moverse cuando el vehículo esté en movimiento. Esto podría provocar la pérdida de control del vehículo, lesiones personales graves o la muerte.



E161502

Ajuste de la altura del asiento del conductor (Si está equipado)



E176806

Ajuste de inclinación



E176807

ASIENTOS TRASEROS

Reclinar el respaldo (Si está equipado)

El vehículo puede tener respaldos separados que se pueden plegar de forma individual.

Pliegue del respaldo del asiento (si está equipado)

PELIGRO: No use el asiento de banco como cama cuando el vehículo está en movimiento. Si no sigue esta advertencia, se podrían producir lesiones personales graves o la muerte.

PELIGRO: Al plegar o desplegar los asientos, tenga cuidado de que los dedos no queden atrapados entre el respaldo del asiento y el armazón del asiento. Si no sigue esta advertencia, los pasajeros podrían sufrir lesiones personales graves.

Asientos



PELIGRO: No coloque ningún objeto en un asiento rebatido. Los objetos sólidos pueden convertirse en proyectiles en un choque o en una frenada brusca, lo que puede aumentar el riesgo de sufrir lesiones personales graves.

Nota: Baje completamente los apoyacabezas cuando plegue los asientos.

Véase **Apoyacabezas** (página 74).

Nota: Si el vehículo tiene una alfombra de cargas para todas las condiciones de clima, luego de plegar o desplegar el respaldo del asiento, vuelva a colocar la alfombra para evitar que se enganche por debajo del respaldo del asiento.

Tipo 1



E265302

1. Con el asiento sin ocupar, presione el botón que se muestra en ambos lados del asiento para plegar el respaldo hasta que quede recto.
2. Pliegue el respaldo hacia adelante.

Tipo 2



E208132

1. Con el asiento sin ocupar, presione el botón que se muestra en ambos lados del asiento para plegar el respaldo hasta que quede recto.
2. Pliegue el respaldo hacia adelante.

Despliegue del respaldo del asiento



PELIGRO: Cuando despliegue los respaldos, asegúrese de que los cinturones de seguridad no queden atrapados detrás del asiento.



PELIGRO: Asegúrese de que los asientos y los respaldos estén bien asegurados y completamente trabados en los sujetadores.

Tomacorrientes auxiliares



PELIGRO: El uso incorrecto de los tomacorrientes puede causar daños no cubiertos por la garantía del vehículo y provocar un incendio o lesiones graves.

Nota: Puede usar el tomacorriente para alimentar dispositivos de 12 volts con una capacidad nominal máxima de corriente de 10 amperios.

Nota: No inserte objetos que no sean el enchufe de un accesorio en el tomacorriente. Esto dañará el tomacorriente y quemará el fusible.

Nota: No cuelgue del enchufe ningún tipo de accesorio ni abrazadera de accesorio.

Nota: No utilice el tomacorriente para hacer funcionar un encendedor.

Nota: Mantenga siempre cerradas las tapas de los tomacorrientes cuando no estén en uso.

Haga funcionar el motor para usar la capacidad máxima del tomacorriente. Para evitar que la batería se descargue:

- No use el tomacorriente más de lo necesario cuando el motor no está en marcha.
- Se recomienda enfáticamente que siempre desconecte los accesorios del tomacorriente (12 volts) cuando salga del vehículo.

Ubicación

El tomacorriente se puede encontrar en:



E174664

Compartimentos guardaobjetos

POSAVASOS

Nota: Coloque con cuidado en el posavasos los elementos, incluyendo las bebidas calientes que podrían derramarse, ya que podrían soltarse si frena bruscamente, acelera o colisiona.



PELIGRO: Coloque únicamente elementos blandos en el posavasos. Los objetos duros pueden causar lesiones en caso de choque.

CONSOLA CENTRAL

Su vehículo puede estar equipado con una variedad de características de consola. Entre ellas:

- Entrada auxiliar
- USB
- Tomacorriente auxiliar
- My Ford Dock
- Posavasos.
- Almacenamiento de monedas

Compartimento de seguridad



E174983

El compartimento de seguridad es una alternativa más segura para guardar elementos personales cuando no se encuentra en el vehículo.

Nota: No guarde objetos en el compartimento de seguridad cuando el vehículo esté en movimiento, ya que puede causar ruido excesivo.

My Ford Dock (Si está equipado)



PELIGRO: Conducir mientras está distraído puede ocasionar la pérdida de control del vehículo, un choque y lesiones. Le recomendamos enfáticamente que tenga extrema precaución cuando utilice cualquier dispositivo que pudiera distraerlo mientras conduce. Su responsabilidad principal es la operación segura del vehículo. Recomendamos que no se utilice ningún dispositivo portátil al conducir y se sugiere el uso de sistemas activados por voz cuando sea posible. Asegúrese de conocer todas las leyes locales correspondientes que puedan afectar el uso de dispositivos electrónicos mientras conduce.

Nota: No deje teléfonos celulares ni otros aparatos electrónicos sensibles a la temperatura dentro del compartimento de almacenaje por un tiempo prolongado. El sol puede provocar temperaturas altas dentro del compartimento de almacenaje, las cuales pueden dañar el dispositivo. Consulte el manual del dispositivo para conocer las temperaturas de almacenaje adecuadas.



E174985

Compartimentos guardaobjetos

1. Mantenga presionado el botón hasta que el puerto para dispositivos esté totalmente abierto.
2. Coloque el dispositivo sobre la placa de goma inferior.

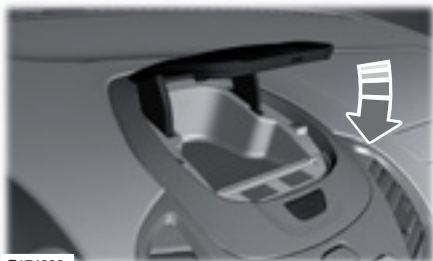

E174986

3. Presione la tapa hacia abajo hasta que sujete el dispositivo.
4. Mantenga presionado el botón para liberar el dispositivo.

PORTABOTELLAS



E174674

Arranque y parada del motor

INFORMACIÓN GENERAL



PELIGRO: La marcha lenta a velocidades altas del motor puede producir temperaturas muy altas en el motor y en el sistema de escape, lo que significa riesgo de incendio y otros daños.



PELIGRO: No estacione, ni deje en marcha lenta ni conduzca el vehículo sobre pasto seco u otras superficies secas. El sistema de emisión de gases calienta el compartimiento del motor y el sistema de escape, lo cual genera riesgo de incendio.



PELIGRO: No arranque el motor en un garaje cerrado ni en otras áreas cerradas. Los gases de escape pueden ser tóxicos. Siempre abra la puerta del garaje antes de arrancar el motor.



PELIGRO: Si huele gases de escape dentro del vehículo, llévelo a un concesionario Ford para que lo revise de inmediato. No conduzca el vehículo si percibe olor a gases de escape.

Si se desconecta la batería del vehículo, las guías no estarán plenamente operativas justo después de volver a conectar la batería. Las guías estarán plenamente operativas luego de que maneje su vehículo tan recto como sea posible durante cinco minutos en una velocidad mínima de 10 km/h. Puede ignorar cualquier característica de manejo inusual durante este período.

Al encender el motor, evite pisar el acelerador antes y durante la operación. Use el acelerador sólo cuando tenga dificultad para arrancar el motor.

INTERRUPTOR DE ENCENDIDO



E72128

0 (apagado): el encendido está desactivado.

Nota: Cuando gire el encendido a OFF y salga del vehículo, no deje la llave puesta en el encendido. Esto podría hacer que la batería del vehículo se descargue.

I (accesorios): permite el uso de accesorios eléctricos, como la radio, aunque el motor no esté en marcha.

Nota: No deje la llave en esta posición por mucho tiempo. Esto podría hacer que la batería del vehículo se descargue.

II (encendido): todos los circuitos eléctricos están en condiciones de funcionar, y se encienden las luces e indicadores de advertencia.

III (arranque): pone en marcha el motor.

ARRANQUE DE UN MOTOR NAFTA

Antes de arrancar el motor, controle lo siguiente:

- Asegúrese de que todos los ocupantes tengan abrochados sus cinturones de seguridad.
- Asegúrese de que las ópticas delanteras y los accesorios eléctricos estén apagados.

Arranque y parada del motor

- Asegúrese de que el freno de mano esté accionado.
- Seleccione estacionamiento (P) o punto muerto.

Nota: Solo puede intentar encender el motor durante una cantidad de tiempo limitada antes de que el sistema de arranque se desactive temporalmente. Si supera el límite de tiempo de arranque, es posible que aparezca un mensaje y no pueda intentar encender el motor durante al menos 15 minutos.

Motor frío o caliente

Vehículos con caja de cambios manual

Nota: No toque el pedal del acelerador.

Nota: Si suelta el pedal del embrague cuando se está poniendo en marcha el motor, el giro del motor se detendrá.

1. Presione a fondo el pedal del embrague.
2. Ponga en marcha el motor.

Vehículos con caja de cambios automática

Nota: No toque el pedal del acelerador.

1. Presione a fondo el pedal del freno.
2. Seleccione estacionamiento (P) o punto muerto (N).
3. Ponga en marcha el motor.

Todos los vehículos

Si el motor no arranca dentro de 10 segundos, espere un momento e inténtelo de nuevo.

Si el motor no arranca después de tres intentos, espere diez segundos y siga el procedimiento de motor ahogado.

Si tiene problemas para arrancar el motor cuando la temperatura está por debajo de los -25°C, presione el pedal del acelerador hasta la mitad de la trayectoria y vuelva a intentarlo.

Motor ahogado con combustible

Vehículos con caja de cambios manual

1. Presione a fondo el pedal del embrague.
2. Presione a fondo el pedal del acelerador y manténgalo allí.
3. Ponga en marcha el motor.

Vehículos con caja de cambios automática

1. Presione a fondo el pedal del freno.
2. Seleccione estacionamiento (P) o punto muerto (N).
3. Presione a fondo el pedal del acelerador y manténgalo allí.
4. Ponga en marcha el motor.

Todos los vehículos

Si el motor no arranca, repita el procedimiento de motor frío o caliente.

Velocidad de marcha lenta después del arranque

La velocidad de marcha del motor después del arranque minimiza las emisiones del vehículo y maximiza la comodidad en el habitáculo y el rendimiento del combustible.

La velocidad de marcha lenta varía según factores determinados. Entre estos se incluyen los componentes del vehículo y las temperaturas ambientales, así como también la demanda de los sistemas eléctricos y de control de climatización.

Arranque y parada del motor

El motor no arranca

Vehículos con caja de cambios manual

Si el motor no gira cuando presiona a fondo el pedal del embrague con la llave de encendido en la posición **III**, siga este procedimiento:

1. Presione a fondo los pedales del embrague y del freno.
2. Gire la llave de encendido a la posición **III** hasta que el motor arranque.

Combustible y carga de combustible

PRECAUCIONES DE SEGURIDAD



PELIGRO: No llene en exceso el tanque de combustible. La presión en un tanque excesivamente lleno puede causar fugas y aumentar las probabilidades de derrame de combustible e incendio.



PELIGRO: Los combustibles para automóviles pueden provocar heridas graves o incluso la muerte si no se usan o manipulan de la manera correcta.



PELIGRO: El flujo de combustible que pasa a través de la boquilla del surtidor de combustible puede producir electricidad estática, lo que puede provocar incendios si se bombea el combustible dentro de un recipiente de combustible que no tiene descarga a masa.



PELIGRO: La nafta puede contener benceno, que es un agente cancerígeno.



PELIGRO: Al cargar combustible, apague siempre el motor y nunca permita la presencia de chispas ni llamas cerca del cuello de llenado. Nunca fume mientras carga combustible. El vapor del combustible es extremadamente peligroso en ciertas condiciones. Sea cuidadoso para evitar inhalar gases en exceso.



PELIGRO: El sistema de combustible podría estar bajo presión. Si oye un silbido cerca de la puerta del depósito de combustible, no vuelva a cargar combustible hasta que el sonido se detenga. De lo contrario, el combustible podría derramarse en forma de rocío, y esto puede provocarle heridas graves.

Tenga en cuenta las siguientes recomendaciones al manipular combustible para automóviles:

- Apague todos los materiales para fumar o cualquier llama abierta antes de volver a cargar combustible.
- Siempre apague el vehículo antes de volver a cargar combustible.
- Los combustibles para automóviles pueden ser perjudiciales para la salud o incluso fatales si se los ingiere. Un combustible como la nafta es altamente tóxico y, si se ingiere, puede causar la muerte o lesiones permanentes. Si ingiere combustible, llame a un médico de inmediato, incluso si no se presentan síntomas inmediatos. Es posible que los efectos tóxicos del combustible no se manifiesten después de varias horas.
- Evite inhalar vapores de combustible. La inhalación excesiva de vapor de combustible de cualquier tipo puede provocar irritación en los ojos y las vías respiratorias. En casos graves, la inhalación excesiva o prolongada de vapor de combustible puede causar enfermedades graves o lesiones permanentes.
- Evite que el combustible entre en contacto con los ojos. Si se salpica combustible en los ojos, quítese los lentes de contacto (si usa), lávese con agua durante 15 minutos y busque atención médica. Si no busca atención médica adecuada, puede sufrir una lesión permanente.
- Los combustibles también pueden ser perjudiciales si se absorben a través de la piel. Si el combustible salpica la piel, la ropa o ambos, quítese la prenda contaminada de inmediato y lávese cuidadosamente con agua y jabón. El contacto reiterado o prolongado de la piel con el combustible o su vapor puede causar irritación en la piel.

Combustible y carga de combustible

CALIDAD DEL COMBUSTIBLE



PELIGRO: No mezcle la nafta con aceite, diésel u otros líquidos. Esto podría causar una reacción química.



PELIGRO: No use nafta con plomo ni nafta con aditivos que contengan otros componentes metálicos (por ejemplo, aditivos con base de manganeso). Los componentes metálicos podrían dañar el sistema de emisión de gases.

Nota: *La nafta con plomo causa daños permanentes en los sensores del catalizador y de oxígeno que se encuentran en el sistema de escape. Ford no se responsabiliza por los daños causados por el uso de nafta con plomo. Este tipo de daños no está cubierto por la garantía. Si por error cargó nafta con plomo, no encienda el motor y comuníquese con un Concesionario Ford de inmediato.*

Nota: *No use nafta con aditivos que contengan componentes metálicos, incluido el manganeso. Los estudios indican que estos tipos de aditivos deterioran los componentes del control de emisión de gases. Algunas compañías petroleras utilizan manganeso como aditivo en sus naftas. Corrobore esta información en la estación de servicio antes de cargar combustible.*

Nota: *Le recomendamos que sólo utilice combustible de alta calidad que provenga de una fuente confiable.*

Nota: *Le recomendamos que no use aditivos adicionales u otras sustancias del motor para el uso normal del vehículo.*

Use nafta sin plomo de 95 octanos (95 RON).

Su vehículo está preparado para funcionar con mezclas de etanol de hasta un 12 % (E12).

Nota: *Use nafta grado 2 como mínimo, que cumpla con la regulación de la Secretaría de Energía.*

BAJONIVEL DE COMBUSTIBLE

Evite quedarse sin combustible, ya que esto puede afectar negativamente los componentes del motor.

Si se queda sin combustible:

- Es posible que deba encender y apagar el vehículo varias veces después de agregar combustible para permitir que el sistema bombee el combustible desde el tanque hasta el motor. Al volver a arrancar, el tiempo de giro tardará unos segundos más de lo normal.
- Por lo general, agregar 4 L de combustible es suficiente para que el motor vuelva a arrancar. Si el vehículo se queda sin combustible en una pendiente pronunciada, podría necesitar más de 4 L.

CARGA DE COMBUSTIBLE

Nota: *Apague todos los materiales para fumar o cualquier llama abierta antes de volver a cargar combustible.*

Nota: *No intente arrancar el motor si llenó el tanque de combustible con el combustible incorrecto. Esto podría dañar el motor. Haga que un concesionario Ford revise el sistema de inmediato.*

Nota: *Si utiliza una pistola de rocío de alta presión para lavar el vehículo, sólo rocíe la tapa del depósito de combustible brevemente a una distancia no menos de 20 centímetros.*

Combustible y carga de combustible

Tapa del depósito de combustible

Tire de la palanca de apertura situada en el piso junto al asiento del conductor para abrir la tapa del depósito de carga de combustible.



E174874

Tapón del depósito de combustible

El tapón del depósito del tanque de combustible posee un diseño de vueltas regular, con dos o tres vueltas.

Para cargar combustible en el vehículo:

1. Apague el motor.
2. Con cuidado, gire el tapón del depósito hacia la izquierda dos o tres vueltas hasta que se abra.
3. Cuelgue el cable de amarre del tapón de combustible en el gancho de la puerta del depósito.
4. Cuando termine de cargar combustible, coloque el tapón y alinéelo con el tubo del depósito.
5. Gire el tapón de llenado del tanque hacia la derecha, dos o tres vueltas, hasta oír tres clics.

Si debe reemplazar el tapón del depósito de combustible, use uno que esté diseñado para el vehículo que posee. Si no se usa el tapón del depósito de combustible correcto de Ford, la garantía del cliente por cualquier daño al tanque de combustible o al sistema de combustible puede quedar anulada.

CONSUMO DE COMBUSTIBLE

Nota: La cantidad de combustible utilizable en la reserva de vacío varía y no se puede confiar en ella para aumentar la autonomía. Al cargar combustible en el vehículo después de que el indicador de combustible señale vacío, es posible que no pueda llenar la cantidad total de combustible con respecto a la capacidad completa del tanque de combustible debido a que aún queda combustible en la reserva de vacío del tanque.

La capacidad indicada es la diferencia entre la cantidad de combustible en el tanque lleno y cuando el indicador de combustible señala que está vacío. La reserva de vacío es la cantidad de combustible restante en el tanque luego de que el indicador de combustible señala que está vacío.

Su Concesionario puede aconsejarle cómo mejorar el consumo de combustible.

Llenado del tanque

Para obtener resultados consistentes al llenar el tanque de combustible:

Combustible y carga de combustible

- Apague el motor antes de cargar combustible; el motor en marcha puede resultar en una lectura imprecisa.
- Use el mismo índice de llenado (bajo, medio, alto) cada vez que llene el tanque.
- La capacidad máxima del tanque, durante el llenado, se alcanza cuando el surtidor se corta de forma automática por primera vez.

Los resultados son más precisos cuando el método de llenado es constante.

Cálculo del consumo de combustible

No calcule el consumo de combustible durante los primeros 1.500 km de conducción (este es el período de asentamiento del motor); se obtendrá una medida más precisa después de 3.000 km. Además, el costo del combustible, la frecuencia de recarga o las lecturas del indicador de combustible no son buenas maneras de medir el consumo de combustible.

1. Llene el tanque de combustible por completo y anote la lectura inicial del odómetro.
2. Cada vez que llene el tanque, anote la cantidad de combustible que agregó.
3. Después de llenar al menos tres a cinco veces el tanque de combustible, llénelo y anote la lectura actual del odómetro.
4. Reste la lectura inicial del odómetro a la lectura actual.
5. Para calcular el consumo de combustible, divida los kilómetros viajados por los litros usados.

Mantenga un registro durante al menos un mes y anote el tipo de conducción (ciudad o ruta). Esto proporciona una estimación precisa del consumo de combustible del vehículo para las condiciones actuales de manejo. Además, mantener registros durante el verano y el invierno muestra la forma en que la temperatura afecta el consumo de combustible. En general, a menor temperatura, menor consumo de combustible.

Control de emisiones del motor

CATALIZADOR



PELIGRO: No estacione, ni deje en marcha lenta ni conduzca el vehículo sobre pasto seco u otras superficies secas. El sistema de emisión de gases calienta el compartimiento del motor y el sistema de escape, lo cual crea riesgo de incendio.



PELIGRO: La temperatura normal de funcionamiento del sistema de escape es demasiado alta. Nunca trabaje o intente reparar una parte del sistema de escape hasta que se haya enfriado. Tenga especial cuidado cuando trabaje cerca del catalizador. El catalizador se calienta a una temperatura demasiado alta después de un corto período de que el motor se encuentra en funcionamiento y se mantiene caliente después de que el motor se apaga.

El vehículo cuenta con varios componentes de control de emisión de gases y un catalizador que le permite cumplir con los estándares correspondientes de emisión de escape.

Para evitar dañar el catalizador:

- No haga girar el motor por más de 10 segundos a la vez.
- No haga funcionar el motor con un cable de bujía desconectado.
- No arranque el vehículo empujándolo o remolcándolo. Use cables puente para batería. Véase **Arranque con cables de emergencia** (página 114).
- No active el apagado cuando el vehículo esté en movimiento.
- No utilice combustible con plomo.

Nota: *Es posible que la garantía del vehículo no cubra el daño en los componentes.*

Sistema de diagnóstico a bordo

Su vehículo tiene un sistema de diagnóstico a bordo que monitorea el sistema de control de emisión de gases. Si se enciende alguna de las siguientes luces de advertencia, esto puede indicar que el sistema de diagnóstico a bordo detectó una falla del sistema de control de emisiones.



Luz de advertencia de la temperatura del líquido refrigerante de motor.



Luz de advertencia del estado de carga de la batería.



Luz indicadora de mal funcionamiento.

Luz de advertencia de revisión del motor a la brevedad.

Si continúa conduciendo, la potencia del motor puede disminuir o el motor se puede detener. Si no se responde a una luz de advertencia pueden producirse daños a las piezas que no están cubiertas por la garantía del vehículo. Haga que verifiquen el vehículo tan pronto como sea posible.

Véase **Indicadores y luces de advertencia** (página 58).

Caja de cambios

CAJA DE CAMBIOS MANUAL (si

está equipado)

Uso del embrague

Nota: No presionar a fondo el pedal del embrague podría generar un esfuerzo mayor para poner un cambio y el gasto prematuro de las piezas de la transmisión o daños en ella.

Nota: No maneje con el pie sobre el pedal del embrague ni lo use para mantener el vehículo parado mientras espera en una cuesta. Estas acciones reducirán la vida útil del embrague.

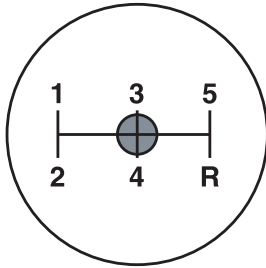

E144905

Los vehículos con transmisión manual tienen un seguro de interbloqueo del motor de arranque que evita que este gire, a menos que se presione por completo el pedal del embrague.

Para arrancar el vehículo:

1. Asegúrese de que el freno de mano esté aplicado por completo.

2. Presione a fondo el pedal del embrague y, luego, ponga la palanca de cambios en punto muerto.
3. Arranque el motor.
4. Presione el pedal del freno y mueva la palanca de cambios a la marcha deseada, primera (1) o marcha atrás (R).
5. Libere el freno de mano y luego suelte lentamente el pedal del embrague mientras presiona ligeramente el acelerador.

Velocidades de cambio recomendadas

Nota: No baje la marcha a primera (1) cuando la velocidad del vehículo supere los 24 km/h. Esto dañará el embrague.

Nota: En vehículos con indicador de cambio, sígalo para subir y bajar las marchas.

Cuando conduzca un vehículo con transmisión manual, no haga funcionar al motor por debajo de las 1250 RPM mientras conduce con la transmisión en cualquier velocidad. Esto no aplica mientras enciende o deja el motor en marcha lenta cuando la transmisión está en punto muerto o presiona el pedal del embrague. Forzar el motor por debajo de las 1.250 RPM puede producir daños en el motor del vehículo, mal consumo del combustible, mala aceleración y ruidos, vibraciones y durezas no deseados. Seleccione la marcha inferior hasta que se alcance la RPM del motor adecuada.

Caja de cambios

Velocidades de cambio recomendadas cuando acelera para obtener un mejor consumo de combustible

Selección de marcha	Velocidad recomendada
	1,5 l TI-VCT
1-2	15 km/h
2-3	25 km/h
3-4	40 km/h
4-5	50 km/h

Marcha atrás

Nota: Asegúrese de que el vehículo esté totalmente detenido antes de cambiar a marcha atrás (R). Si no lo hace, se pueden producir daños en la transmisión.

Nota: La palanca de cambios solo se puede poner en marcha atrás (R) si la mueve desde la izquierda de tercera (3) y cuarta (4) antes de cambiar a marcha atrás (R). Esta es una función de bloqueo que protege que la transmisión se cambie accidentalmente a marcha atrás (R) desde quinta (5).

Mantenga presionado el pedal del embrague y mueva la palanca de cambios a punto muerto. Cambie a marcha atrás (R).

Si la marcha atrás (R) no está completamente enganchada, presione el pedal del embrague y regrese la palanca de cambios a punto muerto. Suelte el pedal del embrague durante un momento, vuelva a pisarlo y mueva la palanca de cambios a marcha atrás (R).

CAJA DE CAMBIOS AUTOMÁTICA (Si está equipado)



PELIGRO: Siempre aplique el freno de mano por completo. Asegúrese de cambiar la palanca de cambios a estacionamiento (P) para vehículos con transmisión automática. Desactive el encendido y saque la llave cada vez que baje del vehículo.



PELIGRO: No aplique el pedal del acelerador y el pedal del freno al mismo tiempo. Presionar los dos pedales al mismo tiempo durante más de unos segundos limitará el rendimiento del motor, lo cual puede hacer que mantener la velocidad en el tráfico sea difícil y causar lesiones graves.

Nota: Algunas características de sonido y de cambios son exclusivas de la transmisión del vehículo. Estas operaciones son normales y no afectan la durabilidad de la transmisión.

Nota: No use el acelerador para mantener el vehículo detenido mientras espera en una cuesta. Esto ocasionará que la transmisión se sobrecaliente.

Caja de cambios

Poner el vehículo en cambio:

1. Presione el pedal del freno completamente.
2. Mantenga presionado el botón en la parte delantera de la palanca de cambios.
3. Mueva la palanca de cambios a la posición deseada.
4. Suelte el botón y su transmisión permanecerá en el cambio seleccionado.



E161746

Estacionamiento (P)

Esta posición bloquea la transmisión y evita que las ruedas delanteras patinen. Deténgase por completo antes de seleccionar o sacar el vehículo de la posición estacionamiento (P).

Marcha atrás (R)

Con la palanca de cambios en posición de marcha atrás (R), el vehículo se moverá hacia atrás. Siempre detenga el vehículo antes de cambiar a marcha atrás (R).

Punto muerto (N)

Con la palanca de cambios en punto muerto (N), se puede arrancar y mover el vehículo. Mantenga presionado el pedal del freno cuando esté en esa posición.

Nota: Si se debe remolcar el vehículo, use esa posición de la palanca de cambios.

Directa (D)

La posición de conducción normal para el mejor consumo de combustible.

Deportivo (S)

Con la palanca de cambios en la posición deportivo (S), puede seleccionar las marchas con más rapidez y a velocidades del motor más altas.

El modo deportivo permanecerá activado hasta que usted cambie las marchas de forma manual con los botones + o - en el lateral de la palanca de cambios o mueva la palanca a directa (D).

Transmisión SelectShift Automatic™

La transmisión automática SelectShift le permite cambiar las marchas de forma manual.

Para usar SelectShift, mueva la palanca de cambios a la posición deportivo (S). Use los botones + o - en el lateral de la palanca de cambios para cambiar las marchas de forma manual.

- Presione el botón + para subir de marcha.
- Presione el botón - para bajar de marcha.

Nota: después de asumir el control manual con SelectShift, el vehículo permanecerá en este modo hasta que regrese la palanca de cambios de la posición deportivo (S) a directa (D).

Caja de cambios

Nota: La transmisión aumentará de marcha automáticamente si la velocidad del motor es muy alta o bajará la marcha si la velocidad del motor es muy baja.

Desbloqueo de la palanca de cambios en caso de emergencia



PELIGRO: No conduzca el vehículo hasta que verifique que las luces de freno funcionan.



PELIGRO: Cuando realice este procedimiento, debe cambiar la transmisión de estacionamiento (P), lo que significa que el vehículo puede moverse libremente. Para evitar un movimiento no deseado del vehículo, accione el freno de mano completamente antes de realizar este procedimiento. Use cuñas para ruedas si es necesario.



PELIGRO: Si libera por completo el freno de mano, pero la luz de advertencia del freno continúa encendida, los frenos podrían no estar funcionando correctamente. Haga que verifiquen el vehículo tan pronto como sea posible.

Use el desbloqueo de freno-marcha para mover la palanca de cambios de la posición de estacionamiento en el caso de que exista una falla eléctrica o si la batería no funciona.

Aplique el freno de mano y gire el encendido a la posición de apagado antes de realizar este procedimiento.

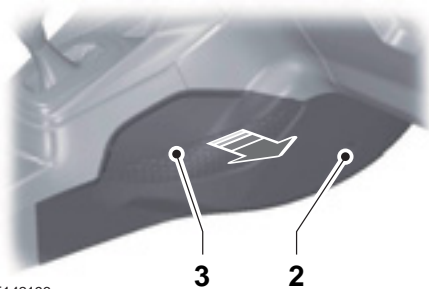

E142193

1. Aplique el freno de mano y desactive el encendido antes de realizar este procedimiento.
2. Retire los tornillos de retención.
3. Retire el panel lateral derecho de la consola central.

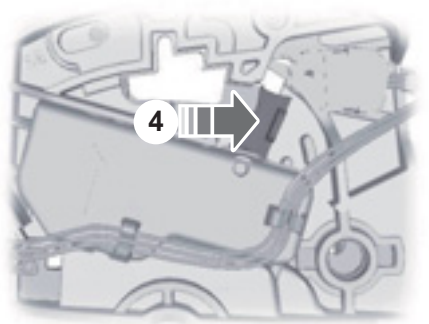

E142214

4. Presione el pedal de freno. Con una herramienta adecuada, rote la palanca hacia adelante mientras tira de la palanca de cambios para cambiar de la posición estacionamiento (P) a la posición punto muerto (N).
5. Coloque la cubierta de la consola.
6. Presione el pedal de freno, encienda el vehículo y libere el freno de estacionamiento.

INFORMACIÓN GENERAL

Nota: Los ruidos ocasionales de los frenos son normales. Si durante el frenado se produce un sonido de contacto metal-metal o de chirrido o rechinado continuo, es posible que las pastillas de freno estén desgastadas. Si el vehículo presenta una vibración o temblor continuo en el volante durante el frenado, lo debe revisar un Concesionario Ford.

Nota: Se puede acumular polvillo de los frenos sobre las ruedas, incluso en condiciones normales de operación. La acumulación de polvo en los frenos es inevitable a medida que estos se desgastan. Véase **Limpieza de llantas** (página 150).

Nota: Según las leyes y reglamentaciones vigentes en el país para el cual se fabricó el vehículo, es posible que las luces de freno parpadeen durante un frenado brusco. Después de esto, es posible que también destellen las luces intermitentes de emergencia cuando el vehículo se detenga.

Los frenos húmedos reducen la eficiencia del frenado. Presione suavemente el pedal del freno un par de veces al conducir al salir de un lavado de autos y al pasar por acumulaciones de agua sobre el camino, a fin de secar los frenos.

Freno sobre el acelerador

Si el pedal del acelerador se queda atascado o atrapado, aplique una presión constante y firme al pedal de freno para disminuir la velocidad del vehículo y reducir la potencia del motor. Si atraviesa por esta situación, aplique los frenos y detenga el vehículo de forma segura. Coloque la transmisión en la posición de estacionamiento (P) (transmisión automática) o en una velocidad baja (transmisión manual), apague el motor y accione el freno de mano. Inspeccione el

pedal del acelerador y el área que lo rodea para ver si hay objetos o elementos que obstruyan su movimiento. Si no encuentra nada y la condición persiste, haga remolcar el vehículo hasta el Concesionario Ford para repararlo.

Asistencia de los frenos

La asistencia de los frenos detecta cuando frena bruscamente al medir la velocidad con que presiona el pedal de freno. Proporciona máxima eficacia de frenado mientras presiona el pedal. La asistencia de frenos puede reducir las distancias de detención en situaciones críticas.

Sistema de frenos antibloqueo (si está equipado)

Este sistema ayuda a mantener el control de la dirección y la estabilidad del vehículo durante detenciones de emergencia al impedir el bloqueo de los frenos.

CONSEJOS PARA CONDUCIR CON FRENO ANTIBLOQUEO

El sistema de freno antibloqueo no elimina los riesgos si:

- maneja demasiado cerca del vehículo que se encuentra adelante;
- su vehículo se desliza sobre la superficie;
- dobla demasiado rápido;
- la superficie del camino no se encuentra en buen estado.

Nota: Si el sistema se activa, el pedal de freno vibrará y puede que se desplace más hacia delante. Mantenga presionado el pedal de freno. También es posible que escuche un ruido en el sistema. Esto es normal.

FRENO DE ESTACIONAMIENTO

Vehículos con caja de cambios automática



PELIGRO: Siempre aplique el freno de mano por completo y deje el vehículo con la palanca de cambios en la posición P.

Nota: Si estaciona el vehículo cuesta arriba, ponga la palanca de cambios en la posición P y gire el volante en sentido contrario al cordón.

Nota: Si estaciona el vehículo cuesta abajo, ponga la palanca de cambios en la posición P y gire el volante hacia el cordón.

Vehículos con caja de cambios manual



PELIGRO: Siempre aplique el freno de mano por completo.

Nota: Si estaciona el vehículo cuesta arriba, ponga primera y gire el volante en sentido contrario al cordón.

Nota: Si estaciona el vehículo cuesta abajo, ponga marcha atrás y gire el volante hacia el cordón.

Todos los vehículos



PELIGRO: Si libera por completo el freno de mano, pero la luz de advertencia del freno continúa encendida, los frenos podrían no estar funcionando correctamente. Diríjase a un concesionario Ford tan pronto como sea posible.

Nota: No presione el botón de liberación mientras tira la palanca del freno de estacionamiento hacia arriba.

Para aplicar el freno de estacionamiento:

1. Presione el pedal de freno de pie firmemente.
2. Tire hacia arriba la palanca de freno de estacionamiento hasta accionarla por completo.

Para liberar el freno de estacionamiento:

1. Presione con firmeza el pedal de freno.
2. Tire ligeramente hacia arriba la palanca del freno de estacionamiento.
3. Presione el botón de liberación y empuje la palanca del freno de estacionamiento hacia abajo.

ASISTENCIA DE ARRANQUE EN PENDIENTES



PELIGRO: El sistema no sustituye al freno de mano. Cuando deje el vehículo, siempre aplique el freno de estacionamiento.



PELIGRO: Debe permanecer en el vehículo después de activar el sistema.



PELIGRO: En todo momento, usted es responsable de controlar el vehículo, de supervisar el sistema y de intervenir si fuera necesario.



PELIGRO: El sistema se desactivará si se detecta una falla o si las revoluciones del motor aumentan excesivamente.

Este sistema permite mover el vehículo con mayor facilidad cuando se encuentra en una pendiente pronunciada sin necesidad de utilizar el freno de estacionamiento.

Cuando el sistema esté activo, el vehículo permanecerá inmóvil en la pendiente cuesta arriba durante dos a tres segundos después de soltar el pedal del freno. Esto permite que tenga tiempo de mover el pie del freno al pedal del acelerador. Los frenos se liberan automáticamente una vez que el motor desarrolle la potencia suficiente para evitar que el vehículo se vaya hacia abajo en la pendiente. Esto es una ventaja cuando se tiene que poner el vehículo en movimiento en una pendiente (por ejemplo, en una rampa de estacionamiento, en un semáforo o al entrar marcha atrás en un lugar de estacionamiento empinado).

El sistema se activará automáticamente en una pendiente pronunciada para evitar que el vehículo retroceda cuesta abajo.

Uso del sistema de arranque asistido en pendientes

1. Presione el pedal del freno para detener el vehículo por completo. Mantenga presionado el pedal del freno y el vehículo embragado.
2. Si los sensores detectan que el vehículo está en una pendiente cuesta arriba, el sistema se activará automáticamente.
3. Cuando retire el pie del pedal del freno, el vehículo se mantendrá en la pendiente cuesta arriba, sin irse hacia abajo, durante aproximadamente dos o tres segundos.
4. Ponga el vehículo en movimiento de la manera normal. Los frenos se liberarán de forma automática.

Control de tracción

FUNCIONAMIENTO

El sistema de control de tracción ayuda a evitar que las ruedas de transmisión patinen y pierdan tracción.

Si su vehículo patina, el sistema aplica los frenos a las ruedas individuales y, a su vez, de ser necesario, reduce la potencia del motor. Si las ruedas patinan al acelerar sobre superficies resbalosas o poco compactas, el sistema reduce el poder del motor para aumentar la tracción.

USO DEL CONTROL DE TRACCIÓN

El sistema se activa automáticamente cada vez que activa el encendido.

Si el vehículo está atrapado en el lodo o la nieve, puede ser útil desactivar el control de tracción para permitir que las ruedas giren.

El control de estabilidad permanece totalmente activo cuando apaga el control de tracción.

Activar y desactivar el sistema mediante los controles de la pantalla de información

Si es necesario, puede activar y desactivar esta función utilizando los controles de la pantalla de información. Véase **Mensajes de información** (página 65).

Activación y desactivación del sistema mediante un interruptor

(Si está equipado)

El interruptor está ubicado en la consola central.

Presione el interruptor para apagar el control de tracción. Verá un ícono iluminado en la pantalla. Véase **Indicadores y luces de advertencia** (página 58).

Presione nuevamente el interruptor para volver el sistema al modo normal.

Control de estabilidad

FUNCIONAMIENTO

Control electrónico de estabilidad



PELIGRO: El sistema está diseñado para ayudar al conductor. No está pensado para reemplazar su atención y conciencia. Usted aún es responsable de conducir con el debido cuidado y atención.

El sistema permite mantener la estabilidad cuando el vehículo comienza a deslizarse fuera de la ruta deseada. El sistema realiza esto al frenar individualmente las ruedas y reducir la torsión del motor.

El sistema también proporciona una mejor función del control de tracción al reducir la torsión del motor si las ruedas patinan al acelerar. Esto ayuda a la tracción en caminos resbalosos o superficies flojas, y mejora el confort al limitar que las ruedas patinen en curvas muy cerradas.

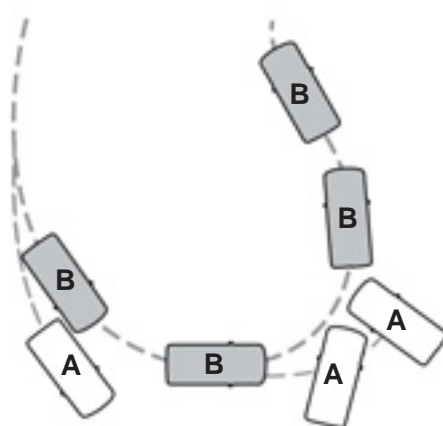

E72903

- A Sin ESC.
- B Con ESC.

Luz de advertencia del control de estabilidad



Parpadea durante el funcionamiento. Véase **Indicadores y luces de advertencia** (página 58).

USO DEL CONTROL DE ESTABILIDAD

Activación y desactivación del sistema

Cuando activa el encendido, el sistema se activa automáticamente.

Puede activar y desactivar parte del control de tracción. Véase **Uso del control de tracción** (página 96).

El sistema se mantendrá desactivado hasta que desactive el encendido.

Control de estabilidad

Nota: *El control de estabilidad permanece encendido incluso si apaga el control de tracción.*

Ayuda de estacionamiento

FUNCIONAMIENTO



PELIGRO: Para evitar lesiones personales, siempre tenga precaución cuando utiliza la marcha atrás (R) y cuando use el sistema de sensores.



PELIGRO: El sistema puede no detectar objetos cuyas superficies absorban el reflejo. Siempre conduzca con el debido cuidado y atención. Si no lo hace, se puede producir un choque.



PELIGRO: Los sistemas de control de tráfico, las condiciones climáticas adversas, los frenos neumáticos, los motores y ventiladores externos pueden afectar el funcionamiento correcto del sistema de sensores. Esto podría provocar una disminución del rendimiento o una falsa alarma.



PELIGRO: Es posible que el sistema no detecte objetos pequeños o en movimiento, en especial aquellos cerca del suelo.

Nota: Si el vehículo está equipado con la tecnología MyKey™, no se puede apagar el sistema de sensores cuando hay una MyKey™. Véase **Funcionamiento** (página 32).

Nota: Mantenga los sensores, ubicados en el paragolpes o en la parte delantera, libres de nieve, hielo y grandes acumulaciones de suciedad. Si los sensores están cubiertos, la precisión del sistema puede verse afectada. No limpie los sensores con objetos filosos.

Nota: Si el vehículo sufre daños en el paragolpes o en la parte delantera, de modo que se desalineen o doblen, es posible que la zona de detección se haya alterado, lo que genera mediciones imprecisas de los obstáculos o alertas falsas.

Nota: Ciertos dispositivos adicionales instalados cerca del paragolpes o la parte delantera pueden generar alertas falsas. Por ejemplo, enganches de remolques grandes, parrillas para bicicletas o tablas de surf, soportes del patente, protectores de paragolpes o cualquier otro dispositivo que bloquee la zona de detección normal del sistema, pueden generar falsas alarmas. Retire los dispositivos adicionales para prevenir alertas falsas.

Nota: Cuando conecta un remolque a su vehículo, es posible que el sistema de ayuda de estacionamiento trasero lo detecte y le dé una alerta. Desactive el sistema de ayuda de estacionamiento trasero cuando conecte un remolque para evitar dichas alertas.

El sistema de sensores advierte al conductor sobre la presencia de obstáculos dentro de un determinado alcance del vehículo. El sistema se activa automáticamente cada vez que activa el encendido.

Si se detecta un error en el sistema, se mostrará un mensaje de advertencia en la pantalla de información. Véase **Mensajes de información** (página 65).

ASISTENCIA DE ESTACIONAMIENTO TRASERA

(Si está equipado)

Los sensores traseros sólo están disponibles cuando la transmisión está en marcha atrás (R). A medida que el vehículo se acerca al obstáculo, la frecuencia de la advertencia sonora aumenta. Cuando el obstáculo está a menos de 30 cm de

Ayuda de estacionamiento

distancia, la advertencia suena de manera continua. Si el sistema detecta un objeto fijo o uno que se está alejando a más de 30 cm de las esquinas del paragolpe, el tono suena sólo durante tres segundos. Cuando el sistema detecta que un objeto se está acercando, la advertencia suena nuevamente.



E130178

El área de cobertura es de hasta 1,8 m desde el paragolpe trasero. El área de cobertura puede ser menor en las esquinas externas del paragolpe.

El sistema detecta determinados objetos cuando la transmisión está en marcha atrás (R):

- El vehículo se mueve hacia un objeto fijo a una velocidad de 5 km/h o menos.
- El vehículo no se mueve, pero un objeto en movimiento se aproxima a la parte trasera del vehículo a una velocidad de 5 km/h o menos.
- El vehículo se mueve a una velocidad inferior a 5 km/h y un objeto en movimiento se aproxima a la parte trasera del vehículo a una velocidad inferior a 5 km/h.

El sistema genera advertencias sonoras sólo cuando el vehículo está en movimiento o cuando está fijo, y el obstáculo detectado está a menos de 30 cm de distancia del paragolpe.

Indicador de distancia de obstáculos (Si está equipado)

El sistema indica la distancia a la que se encuentra el obstáculo a través de la pantalla de información. El indicador de distancia aparece cuando la transmisión está en marcha atrás (R).

El indicador muestra:

- A medida que la distancia al obstáculo disminuye, la sección del indicador se enciende y se mueve hacia el ícono del vehículo.
- Si no se detecta ningún obstáculo, la sección del indicador de distancia aparece sombreada en color gris.

CÁMARA RETROVISORA (Si está equipado)



PELIGRO: El sistema de cámara de estacionamiento trasera es un dispositivo complementario de asistencia para la marcha atrás que el conductor debe usar en conjunto con los espejos interiores y exteriores para obtener una máxima cobertura.



PELIGRO: Es posible que los objetos que se encuentran en la esquina o debajo del paragolpe no se vean en la pantalla, ya que la cobertura que ofrece el sistema es limitada.

Ayuda de estacionamiento



PELIGRO: Retroceda despacio el vehículo. Si no se siguen estas instrucciones, puede ocasionar la pérdida de control del vehículo, lesiones personales o la muerte.



PELIGRO: Tenga precaución cuando el portón trasero esté entreabierto. Si el portón trasero está entreabierto, la cámara estará fuera de posición y la imagen de video podría ser imprecisa. Todas las guías desaparecen cuando el portón trasero está entreabierto. Si no sigue estas instrucciones, se podrían producir lesiones personales.



PELIGRO: Tenga cuidado cuando active o desactive las funciones de la cámara cuando la transmisión no está en estacionamiento (P). Asegúrese de que el vehículo no esté en movimiento.



PELIGRO: Para evitar lesiones personales, siempre tenga precaución cuando realiza marcha atrás (R) y cuando use la cámara de estacionamiento trasera.

La cámara de estacionamiento trasera proporciona una imagen del área ubicada detrás del vehículo. Cuando el sistema está en funcionamiento, en la pantalla aparecen líneas que representan la trayectoria del vehículo y la proximidad de los objetos que se encuentran detrás del vehículo.



E264559

La cámara está ubicada en el paragolpes trasero.

Uso de la cámara de estacionamiento trasera

El sistema de cámara de estacionamiento trasera muestra lo que hay detrás del vehículo cuando pone marcha atrás (R).

Nota: El sistema de sensores de estacionamiento trasero pierde la efectividad a velocidades superiores a los 8 km/h y puede no detectar objetos angulares o en movimiento.

Nota: Si la transmisión está en marcha atrás (R) y la tapa del baúl o el portón trasero están abiertos, la guía de cámara de estacionamiento trasera no estará disponible.

Nota: Cuando esté remolcando algo, la cámara sólo captura lo que está remolcando. En algunos vehículos, las guías pueden desaparecer una vez que conecta el conector de enganche para remolque.

Ayuda de estacionamiento

Es posible que el sistema no funcione correctamente en alguna de las siguientes situaciones:

- Durante el uso nocturno del vehículo o en áreas oscuras si las luces de marcha atrás no funcionan.
- Si la cámara está obstruida. Limpie el lente con un paño suave sin pelusas y un limpiador no abrasivo.
- La cámara está mal alineada debido a que la parte trasera del vehículo está dañada.

Guía de la cámara de estacionamiento trasera



PELIGRO: Es posible que no se visualicen los objetos que se encuentren por encima de la cámara. Cuando sea necesario, revise la zona trasera de su vehículo.

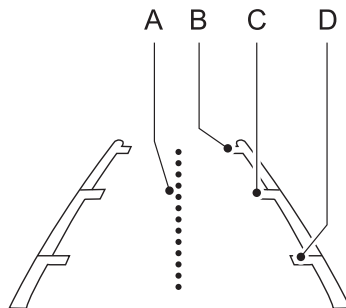

E269222

- A Línea central.
- B Guía fija: zona verde.
- C Guía fija: zona amarilla.
- D Guía fija: zona roja.
- E Paragolpes trasero.

El sistema usa dos tipos de guías para ayudarlo a ver lo que hay detrás del vehículo:

- A. La línea central ayuda a alinear el centro del vehículo con un remolque.
- B. Las guías fijas muestran la trayectoria real del vehículo en marcha atrás y en línea recta. Esto puede ser útil para estacionar marcha atrás o para alinear el vehículo con otro objeto.

Zoom manual



PELIGRO: Cuando el zoom manual está activado, la pantalla no muestra toda el área ubicada detrás del vehículo. Tenga en cuenta el entorno cuando use la función de zoom manual.

El zoom manual solo está disponible cuando cambia la transmisión a marcha atrás (R). Presione el símbolo de acercamiento o alejamiento para cambiar la vista. El paragolpes trasero sigue apareciendo en la imagen como punto de referencia.

Nota: Solo se muestra la línea central cuando activa el zoom manual.

Configuración del sistema

Puede ajustar la configuración de la cámara mediante el menú de configuración del vehículo en la pantalla de información.

Retraso de la cámara de estacionamiento trasera

Use la pantalla de información para activar y desactivar el menú de configuraciones del vehículo.

La configuración predeterminada es desactivado.

Asistencias de estacionamiento mejoradas o piloto de estacionamiento (Si está equipado)

Use la pantalla de información para activar y desactivar el menú de configuraciones del vehículo.

Cuando el sistema de sensores de marcha atrás detecta un objeto, el sistema de sensores enciende líneas rojas, amarillas y verdes que aparecen en la parte superior de la imagen.

Control de velocidad crucero (Si está equipado)

FUNCIONAMIENTO

El control de velocidad crucero le permite mantener una velocidad determinada sin necesidad de que mantenga el pie en el acelerador. Puede utilizar el control de velocidad crucero cuando la velocidad del vehículo es mayor que 30 km/h.

USO DEL CONTROL DE VELOCIDAD CRUCERO



PELIGRO: No use el control de velocidad crucero en caminos sinuosos, en zonas de tránsito intenso o cuando la superficie del camino esté resbaladiza. Esto podría provocar la pérdida de control del vehículo, lesiones graves o la muerte.



PELIGRO: Cuando vaya cuesta abajo, la velocidad del vehículo puede superar la velocidad programada. El sistema no aplica los frenos.



E102679

Los controles de velocidad crucero están en el volante de dirección.

Nota: En conducción cuesta arriba, el control de velocidad crucero se desactivará si la velocidad del vehículo disminuye a menos de 16 km/h por debajo de la velocidad programada.

Activación del control de velocidad crucero

Presione y suelte **ON**.

Configuración de la velocidad crucero

1. Conduzca hasta alcanzar la velocidad deseada.
2. Presione y suelte **SET+**.
3. Levante el pie del pedal del acelerador.



El indicador aparece en el tablero de instrumentos.

Modificación de la velocidad programada

- Presione y suelte **SET+** o **SET-** para cambiar la velocidad configurada en incrementos pequeños.
- Presione el pedal del acelerador o el pedal del freno hasta alcanzar la velocidad deseada. Presione y suelte **SET+**.
- Presione y mantenga presionado **SET+** o **SET-**. Suelte el control cuando haya alcanzado la velocidad deseada.

Cancelación de la velocidad programada

Presione y suelte **CAN** o pise el pedal del freno. El indicador ya no aparece en el tablero de instrumentos. La velocidad programada no se borrará.

Nota: En el caso de los vehículos con una transmisión manual, presionar el pedal del embrague también cancelará la velocidad programada.

Reanudación de la velocidad programada

Presione y suelte **RES**. El indicador aparece en el tablero de instrumentos.

Control de velocidad crucero (Si está equipado)

Desactivación del control de velocidad crucero

Presione y suelte **OFF** cuando el sistema esté en modo de espera o desactive el encendido.

Nota: *la velocidad programada se borrará cuando desactive el sistema.*

DIRECCIÓN

Dirección asistida eléctrica



PELIGRO: El sistema de dirección asistida eléctrica cuenta con verificaciones de diagnóstico que constantemente monitorean el sistema. Si se detecta un error, aparece un mensaje en la pantalla de información. Detenga el vehículo cuando sea seguro. Gire el encendido a OFF (apagado). Espere al menos 10 segundos, encienda el motor y verifique si aparece un mensaje de advertencia sobre el sistema de dirección en la pantalla de información. Si aparece un mensaje de advertencia sobre el sistema de dirección, haga que un Concesionario Ford inspeccione el sistema.



PELIGRO: Si el sistema detecta un error, es posible que no sienta ninguna diferencia en la dirección; sin embargo, podría existir un problema grave. Obtenga servicio de inmediato de un Concesionario Ford autorizado. Si no lo hace, se puede producir la pérdida de control de la dirección.

Su vehículo está equipado con un sistema de dirección asistida eléctrica. No existe un depósito de líquido. No se requiere mantenimiento.

Si su vehículo pierde energía eléctrica cuando está conduciendo, se perderá la dirección asistida eléctrica. El sistema de dirección aún funciona y puede maniobrar su vehículo de forma manual. Maniobrar su vehículo de forma manual exige un mayor esfuerzo.

Las maniobras continuas y extremas pueden aumentar el esfuerzo que se necesita para maniobrar. Este mayor esfuerzo evita el sobrecalentamiento y el daño permanente en el sistema de dirección. No perderá la capacidad de maniobrar su vehículo de forma manual. Las maniobras típicas en la dirección y la conducción permiten que el sistema se enfríe y vuelva al funcionamiento normal.

Consejos sobre la dirección

Si la dirección se desvía o tira hacia un lado, inspeccione en busca de:

- presiones correctas de los neumáticos,
- desgaste desparejo de los neumáticos,
- componentes de la suspensión sueltos o desgastados,
- componentes de la dirección sueltos o desgastados,
- mala alineación del vehículo.

Nota: *Una comba alta en el camino o vientos laterales fuertes también pueden hacer que la dirección parezca desviarse o tirar hacia un lado.*

Aprendizaje adaptativo

El aprendizaje adaptativo del sistema de dirección electrónica ayuda a corregir las irregularidades del camino y a mejorar el desempeño general de la dirección y de la manipulación. Se comunica con el sistema de frenos para ayudarlo a utilizar el control de estabilidad avanzado y los sistemas para evitar accidentes. Además, al desconectar la batería o instalar una nueva, debe conducir el vehículo una distancia corta para que el sistema vuelva a aprender la estrategia y reactive todos los sistemas.

Transporte de carga

INFORMACIÓN GENERAL



PELIGRO: Utilice bandas para asegurar la carga con un estándar aprobado, por ejemplo DIN.



PELIGRO: Asegúrese de sujetar todos los elementos sueltos de manera adecuada.



PELIGRO: Coloque el equipaje y otras cargas lo más abajo y lo más adelante que sea posible dentro del espacio de carga o equipaje.



PELIGRO: No maneje con la tapa del baúl o las puertas traseras abiertas. Los gases de escape pueden ingresar a su vehículo.



PELIGRO: No exceda las capacidades de carga delanteras y traseras máximas de su vehículo.



PELIGRO: No permita que los elementos entren en contacto con la luneta trasera.

Nota: Cuando cargue objetos de gran longitud en su vehículo, por ejemplo tuberías, yesca o muebles, tenga cuidado para no dañar la moldura interior.

PORTAEQUIPAJES (Si está equipado)



PELIGRO: Lea y siga las instrucciones del fabricante cuando instale el portaequipajes.



PELIGRO: Al cargar el portaequipajes, recomendamos distribuir la carga uniformemente, así como mantener un centro de gravedad bajo. Los vehículos cargados, cuyo centro de gravedad es más alto, se comportan distinto de los vehículos sin carga. Al manejar un vehículo demasiado cargado se deben tomar mayores precauciones, como manejar a velocidades más bajas y mantener una mayor distancia de frenado.

Nota: Si el vehículo no está equipado con el sistema de control electrónico de estabilidad, no coloque cargas en el portaequipajes.

La carga máxima recomendada, distribuida de forma uniforme en el portaequipajes, es la siguiente:

- 50 kg

Para el correcto funcionamiento del sistema del portaequipajes, debe colocar las cargas directamente sobre las barras transversales paralelas fijas a los rieles laterales del portaequipajes. Recomendamos que, cuando utilice el sistema de portaequipajes, utilice las barras transversales Ford genuinas, pues están diseñadas específicamente para su vehículo.

Nota: Nunca coloque las cargas directamente sobre el panel del techo. El panel del techo no está diseñado para transportar una carga directamente.

Asegúrese de que la carga esté sujeta firmemente. Verifique la tensión de la carga antes de conducir en cada parada para cargar combustible.

Nota: El consumo de combustible de su vehículo aumenta cuando utiliza un portaequipajes. Además, puede experimentar características de manejo diferentes.

REMOLQUE DEL VEHÍCULO SOBRE LAS CUATRO RUEDAS - TRANSMISIÓN MANUAL DE 5 VELOCIDADES 5MX65/ TRANSMISIÓN MANUAL



PELIGRO: Debe activar el encendido cuando su vehículo esté siendo remolcado. No seguir esta advertencia podría aumentar drásticamente el riesgo de sufrir lesiones o la muerte.



PELIGRO: La asistencia para los frenos y la dirección no funcionará a menos que el motor se encuentre en marcha. Tendrá que presionar firmemente el pedal del freno, tener en cuenta mayores distancias de detención y maniobrar con una dirección más dura.



PELIGRO: Si el vehículo cuenta con un dispositivo de bloqueo del volante de dirección, asegúrese de que, durante el remolque, el encendido se encuentre en la posición de accesorios o encendido.



PELIGRO: La sobretensión de un cable de remolque puede dañar su vehículo o el vehículo que está remolcando.



PELIGRO: Cuando remolquen su vehículo, ponga la palanca de velocidades en punto muerto. No seguir esta advertencia podría dañar la transmisión, resultar en un choque u ocasionar lesiones.

Ponga su vehículo en movimiento lentamente y con suavidad, sin sacudir el vehículo que está remolcando.

Debe emplear únicamente el gancho de remolque provisto con el vehículo.

Los cables o barras de remolque deben ubicarse del mismo lado. Por ejemplo, el punto de remolque trasero derecho debe estar conectado al punto de remolque delantero derecho.

Debe emplear un cable o barra de remolque que sea capaz de soportar el peso del vehículo remolcador y del vehículo remolcado.

El peso del vehículo remolcado no debe superar el peso del vehículo remolcador.

No exceda los 50 km/h. Véase **Remolque del vehículo sobre las cuatro ruedas** (página 108).

REMOLQUE DEL VEHÍCULO SOBRE LAS CUATRO RUEDAS - TRANSMISIÓN AUTOMÁTICA DE 6 VELOCIDADES - 6F15/ TRANSMISIÓN AUTOMÁTICA



PELIGRO: Debe activar el encendido cuando su vehículo esté siendo remolcado. No seguir esta advertencia podría aumentar drásticamente el riesgo de sufrir lesiones o la muerte.



PELIGRO: Asegúrese de que la palanca de cambios esté en **N**. No seguir esta advertencia podría dañar la transmisión, resultar en un choque u ocasionar lesiones.



PELIGRO: La asistencia para los frenos y la dirección no funcionará a menos que el motor se encuentre en marcha. Tendrá que presionar firmemente el pedal del freno, dejar mayores distancias de detención y maniobrar con una dirección más dura. La falta de cuidado puede ocasionar un choque o lesiones personales.

Remolque



PELIGRO: Si el vehículo cuenta con un dispositivo de bloqueo del volante de dirección, antes de realizar el remolque, asegúrese de que el encendido se encuentre en la posición de accesorios o encendido.



PELIGRO: La sobretensión de un cable de remolque puede dañar su vehículo o el vehículo que está remolcando.



PELIGRO: No remolque el vehículo si la temperatura ambiente es inferior a 0°C.



PELIGRO: No remolque el vehículo hacia atrás.

Remolque de emergencia

Si el vehículo deja de funcionar y no dispone de una plataforma móvil, de una grúa de auxilio o de un remolque de auxilio, su vehículo podrá ser remolcado con todas las ruedas sobre el suelo. Podrá realizar este tipo de remolque en las siguientes condiciones:

- Cuando el vehículo esté orientado hacia adelante para que sea remolcado en esa dirección.
- Cuando la palanca de cambios esté en **N**. Si la palanca de cambios no puede moverse a **N**, tal vez pueda anularse. Véase **Caja de cambios** (página 89).
- Cuando la velocidad máxima no exceda los 50 km/h.
- Cuando la distancia máxima no exceda los 80 km.

Nota: Si necesita superar el límite de velocidad de 50 km/h y el límite de 80 km de distancia durante el remolque, debe levantar las ruedas del suelo.

Nota: Le recomendamos no remolcar el vehículo con las ruedas sobre el suelo. Sin embargo, en caso de sea necesario mover el vehículo a fin de sacarlo de una zona peligrosa, no remolque el vehículo a más de 50 km/h o a más de 80 km de distancia.



PELIGRO: Si se produce una falla mecánica en la transmisión, no remolque el vehículo sobre ningún eje. Todas las ruedas se deben levantar del suelo y colocarse sobre una plataforma nivelada.

Conduzca lentamente y con suavidad, sin sacudir el vehículo remolcado.

Debe emplear únicamente el gancho de remolque provisto con el vehículo.

Los cables o barras de remolque deben ubicarse del mismo lado. Por ejemplo, el punto de remolque trasero derecho debe estar conectado al punto de remolque delantero derecho.

Debe emplear un cable o barra de remolque que sea capaz de soportar el peso del vehículo remolcador y del vehículo remolcado.

Nota: Usar una barra de remolque es la manera más segura para remolcar un vehículo.

El peso del vehículo remolcado no debe superar el peso del vehículo remolcador.

Recomendaciones para la conducción

RODAJE INICIAL

Neumáticos



PELIGRO: Los neumáticos nuevos se deben asentar durante aproximadamente 500 km. Durante este período, puede experimentar características de manejo diferentes.

Frenos y embrague



PELIGRO: Si es posible, evite la aplicación brusca del freno y del embrague durante los primeros 150 km en la ciudad y los primeros 1.500 km en autopista.

Motor



PELIGRO: Evite conducir demasiado rápido durante los primeros 1.500 km. Varíe la velocidad con frecuencia y realice cambios ascendentes de forma temprana. No fuerce el motor.

CONDUCCIÓN ECONÓMICA

El consumo de combustible es afectado por varios factores como la forma en que conduce, las condiciones en las que conduce y el mantenimiento que le realiza al vehículo.

Debe tener en cuenta lo siguiente para mejorar el consumo de combustible:

- acelerar y desacelerar en una forma suave y moderada,
- conducir a velocidades constantes,
- anticipar frenadas; al reducir la velocidad no tendrá que frenar,

- combinar mandados y evitar frenar y avanzar repetidamente (en estos casos, vaya al destino más alejado y luego comience la vuelta a casa),
- cerrar las ventanillas al conducir a altas velocidades,
- conducir a velocidades razonables,
- mantener los neumáticos correctamente inflados y solo utilizar el tamaño recomendado,
- utilizar el aceite para motor recomendado,
- realizar todos los mantenimientos programados regularmente.

También debe hacer lo siguiente para reducir el consumo de combustible:

- evitar aceleraciones repentinas y bruscas,
- evitar elevar las revoluciones del motor antes de apagar el automóvil,
- evitar períodos prolongados de marcha lenta,
- no calentar el vehículo durante mañanas frías,
- reducir el uso de la calefacción y el aire acondicionado,
- evitar usar el control de velocidad en terrenos montañosos,
- no dejar el pie en el pedal del freno cuando conduce,
- evitar llevar peso innecesario,
- evitar agregar accesorios particulares al vehículo (p. ej., reflectores, estribos antivuelco, barras luminosas, estribos eléctricos, barras portaesquíes),
- evitar conducir cuando las ruedas no están alineadas.

Recomendaciones para la conducción

PRECAUCIONES CON BAJAS TEMPERATURAS

La funcionalidad de algunos componentes y sistemas puede verse afectada a temperaturas por debajo de los -5°C .

CONDUCCIÓN POR AGUA



PELIGRO: No conduzca a través de agua profunda o en movimiento, ya que puede perder el control del vehículo.

Nota: Conducir a través de agua puede dañar el vehículo.

Nota: El motor podría dañarse si ingresa agua al filtro de aire.

Antes de conducir a través de agua, controle la profundidad. Nunca conduzca a través de agua que esté por encima de la parte inferior del zócalo delantero del vehículo.



E266447

Cuando conduzca a través de agua, conduzca lentamente y no detenga el vehículo. El rendimiento del freno y la tracción pueden ser limitados. Luego de conducir a través del agua y tan pronto como sea seguro, realice lo siguiente:

- Presione el pedal de freno ligeramente para secar los frenos y revisar que funcionen correctamente.
- Verifique que la bocina funciona.
- Verifique que las luces exteriores funcionen.
- Gire el volante para verificar que el sistema de dirección asistida funcione.

CUBREALFOMBRAS DEL PISO



PELIGRO: Utilice una alfombra diseñada para ajustarse al espacio para los pies de su vehículo que no obstruya el área del pedal. Si no se siguen estas instrucciones, puede ocasionar la pérdida de control del vehículo, lesiones personales o la muerte.



PELIGRO: Los pedales que no se pueden mover libremente pueden causar la pérdida de control del vehículo y aumentar el riesgo de sufrir graves lesiones personales.



PELIGRO: Asegure la alfombra sobre los dos dispositivos de retención de modo que no se deslicen de su posición ni interfieran con los pedales. Si no se siguen estas instrucciones, puede ocasionar la pérdida de control del vehículo, lesiones personales o la muerte.



PELIGRO: No coloque otras alfombras de piso ni otras cubiertas sobre las alfombras originales. Esto podría causar que la alfombra interfiera en la operación de los pedales. Si no se siguen estas instrucciones, puede ocasionar la pérdida de control del vehículo, lesiones personales o la muerte.

Recomendaciones para la conducción



PELIGRO: Siempre asegúrese de que no caigan objetos en el espacio para los pies del conductor mientras el vehículo está en movimiento. Estos objetos pueden quedar atrapados debajo de los pedales y causar la pérdida de control del vehículo.



E142666

Para instalar las alfombras de piso, coloque el ojal de la alfombra de piso sobre el punto de retención y presione hacia abajo para que se fije en su lugar.

Para quitar la alfombra de piso, siga el procedimiento de instalación en el orden inverso.

Nota: *Revise regularmente las alfombras para comprobar que estén seguras.*

Emergencias en el camino

LUCES INTERMITENTES DE EMERGENCIA



El interruptor de las luces intermitentes de emergencia se encuentra en el cuadro de instrumentos.

Use las luces intermitentes de emergencia si el vehículo representa un riesgo para la seguridad de otros conductores.

Encender o apagar las luces intermitentes de emergencia



Presione el botón para encender las luces intermitentes de emergencia.

Nota: todas las luces de giro parpadean.

Nota: el uso prolongado de las luces intermitentes de emergencia pueden ocasionar que se descargue la batería del vehículo.

Nota: una aceleración en la frecuencia de las luces intermitentes es una señal de que existe una falla en la lámpara de la luz de giro.

Presione el botón nuevamente para apagar las luces intermitentes de emergencia.

Nota: según las leyes vigentes del país para el cual se fabricó el vehículo, es posible que, si frena bruscamente, se enciendan las luces intermitentes de emergencia.

Luz de advertencia de las luces intermitentes de emergencia



Parpadea cuando enciende las luces intermitentes de emergencia.

MATAFUEGOS

El extinguidor de incendios se encuentra debajo del asiento del acompañante.

Una vez al mes, debe revisar el extinguidor visualmente y verificar que el indicador y el envase de sellador no estén dañados, que el gatillo esté en una buena condición operativa y que no haya obstrucciones para removerlo.

Las instrucciones operativas se encuentran en el cuerpo del extinguidor de incendios. El propietario es responsable del mantenimiento; por lo tanto, debe realizarlo de acuerdo con las instrucciones del fabricante impresas en el equipo.

Debe respetar la fecha de vencimiento que figura en el extinguidor y considerar las recomendaciones para revisarla.

Antes de usar el extinguidor, asegúrese de quitar el empaque de plástico transparente empleado para transportar el equipo con el fin de evitar obstrucciones.

Al reemplazar el extinguidor, cerciórese de que el nuevo equipo sea del tipo polvo seco clase ABC.

TRIÁNGULO REFLECTANTE DE EMERGENCIA

Se brinda espacio en el baúl.

CORTE DE COMBUSTIBLE



PELIGRO: Si el vehículo ha estado involucrado en un choque, solicite que revisen el sistema de combustible. Si no sigue estas instrucciones, se podría producir un incendio, lesiones personales o la muerte.

Emergencias en el camino

Nota: Cuando intente volver a encender el vehículo luego de un corte de combustible, el vehículo se asegura de que varios sistemas estén seguros para hacer esto. Una vez que el vehículo determine que los sistemas están seguros, podrá volver a encenderlo.

Nota: En el caso de que el vehículo no vuelva a arrancar en el tercer intento, consulte a un técnico calificado.

En caso de un choque de intensidad moderada a grave, la función de desactivación de la bomba de combustible detiene el flujo de combustible hacia el motor. No todos los impactos producen la desactivación.

Si el vehículo se apaga después de un choque, debe volver a encenderlo.

1. Desactive el encendido.
2. Active el encendido.
3. Repita los pasos 1 y 2 para volver a activar el surtidor de combustible.

ARRANQUE CON CABLES DE EMERGENCIA



PELIGRO: Los gases que se encuentran alrededor de la batería del vehículo pueden explotar si se exponen a llamas, chispas o cigarrillos encendidos. Una explosión podría ocasionar lesiones o daños al vehículo.



PELIGRO: La batería del vehículo contiene ácido sulfúrico, el cual puede quemar la piel, los ojos y la ropa en caso de contacto.

Preparación del vehículo

Nota: Use únicamente un suministro de 12 volts para arrancar su vehículo.

Nota: No desconecte la batería del vehículo descompuesto ya que esto podría dañar el sistema eléctrico del vehículo.

1. Estacione el vehículo de apoyo cerca del capó del vehículo descompuesto y asegúrese de que los vehículos no se toquen entre sí. Aplique el freno de estacionamiento en ambos vehículos y aléjese del ventilador de refrigeración del motor y de otras piezas móviles.
2. Revise todos los terminales de la batería y elimine el exceso de corrosión antes de conectar los cables de la batería. Asegúrese de que todos los tapones de ventilación estén apretados y nivelados.
3. Encienda el ventilador de la calefacción en ambos vehículos para evitar daños causados por sobrecargas de tensión. Apague todos los demás accesorios.

Conexión de los cables pasacorriente

Nota: En la ilustración, el vehículo de la parte inferior se usa para indicar la batería auxiliar (apoyo).

Emergencias en el camino

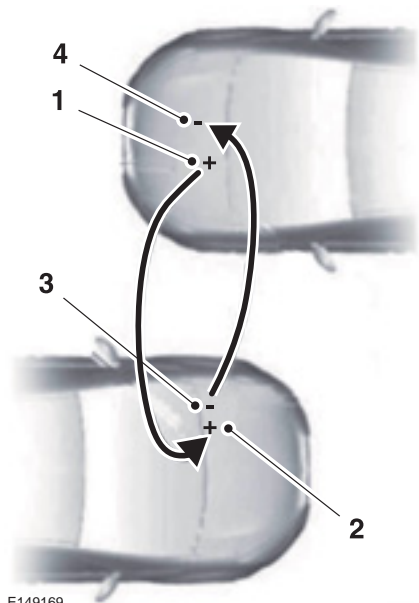

E149169

1. Conecte el cable pasacorriente positivo (+) al terminal positivo (+) de la batería sin carga.
2. Conecte el otro extremo del cable positivo (+) al terminal positivo (+) de la batería auxiliar.
3. Conecte el cable negativo (-) al terminal negativo (-) de la batería auxiliar.
4. Realice la conexión final del cable negativo (-) a una parte metálica del motor del vehículo sin carga, lejos de la batería y del sistema de inyección de combustible.

Nota: No conecte el cable negativo (-) a las mangueras de combustible, a las tapas de los balancines del motor, al múltiple de admisión ni a ningún componente eléctrico para usarlo como punto de conexión a masa.



PELIGRO: No conecte el extremo del segundo cable al terminal negativo (-) de la batería descargada. Una chispa podría causar la explosión de los gases que rodean la batería.

Asegúrese de que los cables estén alejados de las aspas de los ventiladores, las correas, las piezas móviles de ambos motores o de cualquier pieza del sistema de suministro de combustible.

Arranque con cables pasacorriente

1. Arranque el motor del vehículo de apoyo y hágalo funcionar a una velocidad moderadamente alta.
2. Arranque el motor del vehículo descompuesto.
3. Una vez que el vehículo descompuesto haya arrancado, haga funcionar ambos motores por tres minutos antes de desconectar los cables pasacorriente.

Retiro de los cables pasacorriente

Retire los cables pasacorriente siguiendo el orden inverso al de conexión.

Nota: En la ilustración, el vehículo de la parte inferior se usa para indicar la batería auxiliar (apoyo).

Emergencias en el camino

SISTEMA DE ALERTA POSTCOLISIÓN

El sistema hace que parpadeen las luces de giro en caso de un impacto grave que provoque el despliegue de un airbag o de los pretensores de los cinturones de seguridad.

Las luces se apagarán si:

- El botón de la luz intermitente de emergencia está presionado.
- El botón de pánico (si está equipado) está presionado en el transmisor de entrada remoto.
- El vehículo se queda sin energía.
- El botón para sacar los seguros se presiona en el transmisor de entrada remoto.

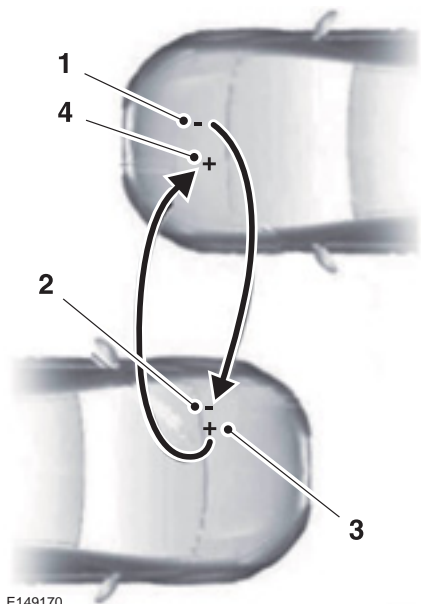

E149170

1. Retire el cable pasacorriente de la superficie metálica de conexión a masa.
2. Retire el cable pasacorriente del terminal negativo (-) de la batería del vehículo de apoyo.
3. Retire el cable pasacorriente del terminal positivo (+) de la batería del vehículo de apoyo.
4. Retire el cable pasacorriente del terminal positivo (+) de la batería del vehículo descompuesto.

Una vez que el vehículo descompuesto haya arrancado y que haya retirado los cables pasacorriente, permita que el motor esté en marcha por varios minutos para que la computadora del motor pueda volver a aprender la velocidad de marcha lenta.

Fusibles y relés

LOCALIZACIÓN DE LA CAJA DE FUSIBLES

Caja de fusibles del compartimento del motor

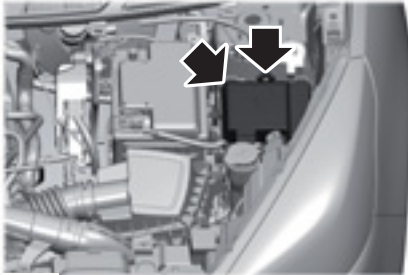

E264971

Esta caja de fusibles se encuentra en el compartimento del motor.

Caja de fusibles de la batería

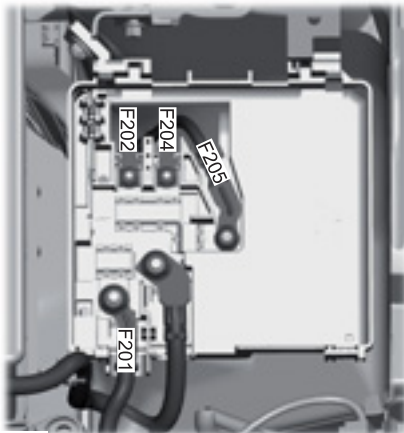

E266578

Esta caja de fusibles está conectada al terminal positivo de la batería.

Caja de fusibles del habitáculo del acompañante



E208375

Esta caja de fusibles se encuentra detrás de la guantera. Para acceder a la caja de fusibles, siga los pasos a continuación:

1. Abra la guantera y vacíela.
2. Presione los extremos hacia adentro y gire el compartimento de la guantera hacia abajo.

Nota: *Cualquier modificación indebida del sistema eléctrico puede comprometer la seguridad del vehículo e implicar riesgo de incendio o daño del motor. Para aclaraciones o preguntas, comuníquese con un concesionario Ford.*

TABLA DE ESPECIFICACIONES DE LOS FUSIBLES

Su vehículo puede no estar equipado con todas las características que se mencionan en la tabla de fusibles. La siguiente información describe todos los fusibles para todos los modelos de vehículo disponibles.

Fusibles y relés

Caja de fusibles del compartimento del motor

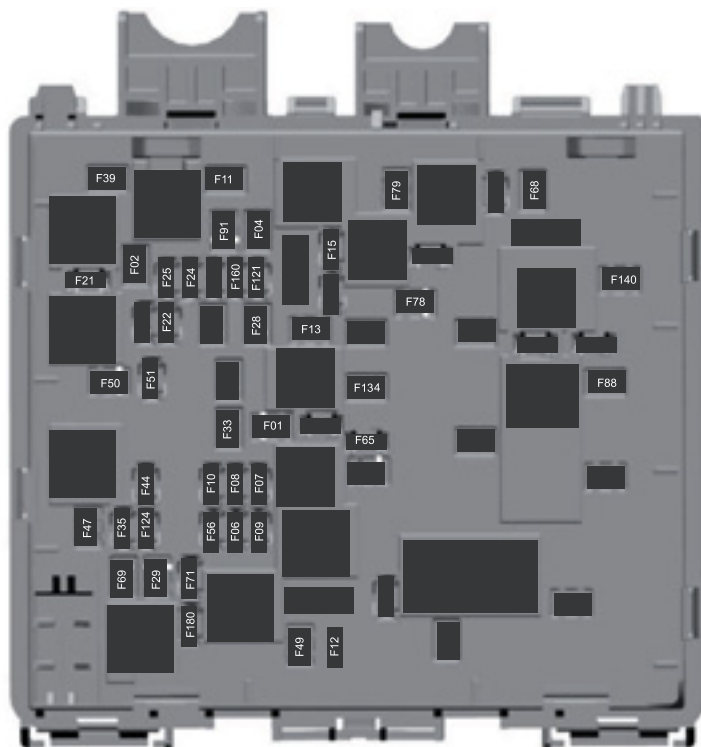

E264835

Fusible	Amperaje del fusible	Piezas protegidas
F01	40 A ³	Módulo de control de la carrocería: voltaje de la batería 2.
F02	30 A ²	Módulo de control de la carrocería: bus de marcha y arranque.
F04	20 A ²	Bomba de combustible.
F06	20 A ¹	Voltaje de suministro de energía 1.

Fusibles y relés

Fusible	Amperaje del fusible	Piezas protegidas
F07	15 A ¹	Voltaje de suministro de energía 2.
F08	10 A ¹	Voltaje de suministro de energía 3.
F09	20 A ¹	Voltaje de suministro de energía 4.
F10	10 A ¹	Voltaje de suministro de energía 5.
F11	30 A ²	Motor de arranque.
F12	10 A ¹	Embrague del aire acondicionado.
F13	40 A ³	Soplador del aire acondicionado.
F15	10 A ¹	Bocina.
F21	5 A ¹	Sin uso.
F22	5 A ¹	Dirección eléctrica asistida.
F24	10 A ¹	Módulo de control del tren motriz.
F25	7,5 A ¹	Cámara de estacionamiento trasera.
F28	30 A ²	Programa de estabilidad electrónico. Válvula de sistema antibloqueo de frenos.
F29	50 A ³	Programa de estabilidad electrónico. Bomba del sistema de frenos antibloqueo.
F33	20 A ²	Tomacorriente de 12 V.
F35	10 A ¹	Bomba del limpiaparabrisas.
F39	30 A ²	Sin uso.
F44	10 A ¹	Bobina del relé de la bomba de combustible del motor Dragon.
F47	30 A ³	Ventilador de refrigeración 1.
F49	50 A ³	Ventilador de refrigeración 2.
F50	30 A ³	Luz trasera térmica.

Fusibles y relés

Fusible	Amperaje del fusible	Piezas protegidas
F51	5 A ¹	Sin uso.
F56	20 A ¹	Voltaje de suministro de energía 6.
F65	5 A ¹	Bobina del relé de la bomba de combustible del motor Dragon.
F68	20 A ²	Traba eléctrica de la columna de dirección.
F69	20 A ²	Motor del limpiaparabrisas.
F71	15 A ¹	Motor del limpialuneta.
F78	40 A ³	Sin uso.
F79	40 A ³	Sin uso.
F88	20 A ²	Sin uso.
F91	40 A ³	Sin uso.
F121	20 A ¹	Sin uso.
F124	5 A ¹	Sin uso.
F134	20 A ²	Sin uso.
F140	60 A ³	Bujía incandescente.
F160	10 A ¹	Inyección de combustible de puerto.
F180	10 A ¹	Relé del tomacorriente de 12 V.

¹Micro 2.

²Caja M.

³Caja M con ranuras.

Fusibles y relés

Caja de fusibles del habitáculo del acompañante

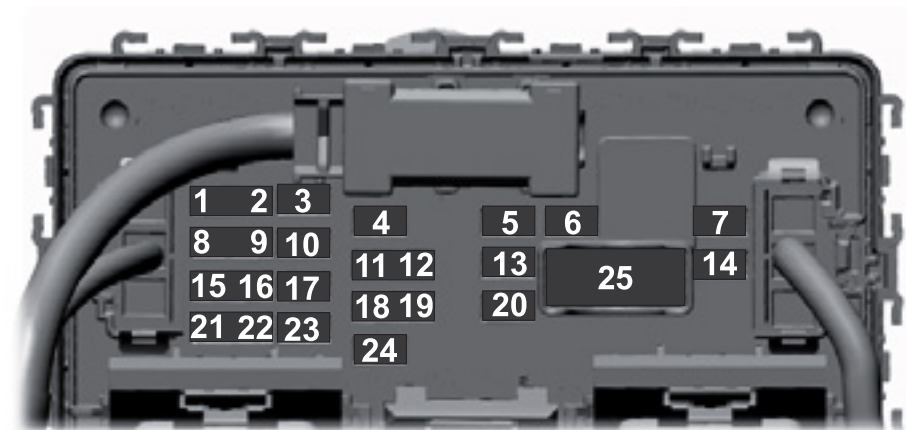

E267682

Fusible	Amperaje del fusible	Piezas protegidas
1	5 A ²	Airbag del módulo de control del sistema de protección.
2	5 A ²	Sensor de temperatura del vehículo.
3	10 A ¹	Asistencia para estacionar trasera.
4	10 A ¹	Interruptor de encendido. Botón de contacto.
5	20 A ¹	Cierre centralizado.
6	10 A ¹	Espejos eléctricos.
7	30 A ¹	Sin uso.
8	5 A ²	Sin uso.
9	5 A ²	Espejo electrocrómico.
10	10 A ¹	Conector de diagnóstico.
11	5 A ²	Sin uso.

Fusibles y relés

Fusible	Amperaje del fusible	Piezas protegidas
12	5 A ²	Sensor de movimiento combinado (volante a la izquierda).
13	15 A ¹	Sin uso.
14	30 A ¹	Sin uso.
15	15 A ²	Sin uso.
16	15 A ²	Sin uso.
17	15 A ¹	SYNC 3
18	7,5 A ²	Espejos eléctricos. Alzacristales eléctricos
19	7,5 A ²	Sin uso.
20	10 A ¹	Sin uso.
21	7,5 A ²	Módulo del climatizador.
22	7,5 A ²	Tablero. Conector de diagnóstico.
23	20 A ¹	Radio
24	20 A ¹	Conector de diagnóstico.
25	30 A ³	Alzacristales eléctricos

¹Micro 2.

²Micro 3.

³Caja M.

Fusibles y relés

Caja de fusibles de la batería

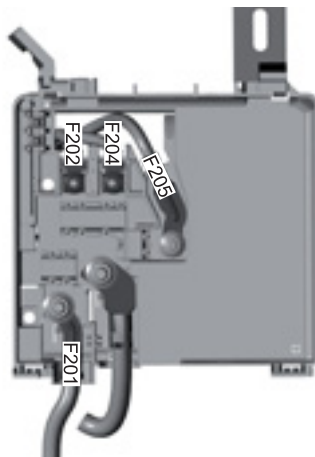

E264970

Fusible	Amperaje del fusible	Piezas protegidas
F201	275A ¹	Alternador.
F202	125A ²	Módulo de control de la carrocería: voltaje de la batería.
F204	60 A ²	Motor para dirección eléctrica asistida.
F205	70A ²	Unidad de control de la calefacción.

¹Fusible MEGA.

²Fusible MIDI.

Fusibles y relés

CAMBIO DE FUSIBLES

Información general



E217331

Si los componentes eléctricos del vehículo no funcionan, es posible que se haya quemado un fusible. Los fusibles quemados se identifican por la presencia de un cable cortado en su interior.

Caja de fusibles del compartimento del motor



PELIGRO: Reemplace siempre un fusible por otro que tenga el amperaje especificado. Si utiliza un fusible con un amperaje superior, puede causar daños graves al cableado y podría provocar un incendio.

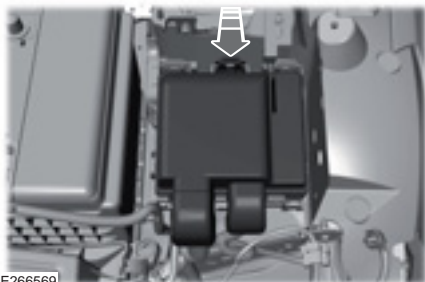

E266569

1. Tire el pestillo hacia usted y retire la cubierta superior.

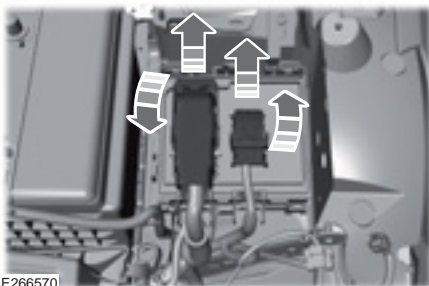

E266570

2. Levante la palanca del conector.
3. Tire hacia arriba la palanca del conector para retirarla.

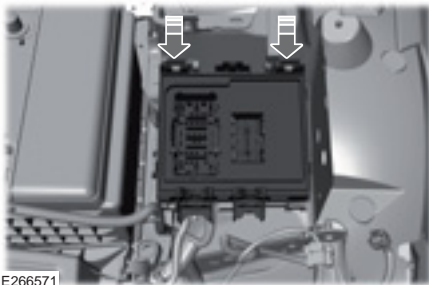

E266571

4. Tire ambos pestillos hacia usted y retire la caja de fusibles.
5. Gire la caja de fusibles y abra la tapa.

Caja de fusibles del habitáculo del acompañante



PELIGRO: Reemplace siempre un fusible por otro que tenga el amperaje especificado. Si utiliza un fusible con un amperaje superior, puede causar daños graves al cableado y podría provocar un incendio.

1. Abra la guantera y vacíela.
2. Gire las trabas de sujeción y retírelos.

Fusibles y relés

3. Presione los extremos hacia adentro y gire el compartimento de la guantera

hacia abajo.

Tipos de fusibles

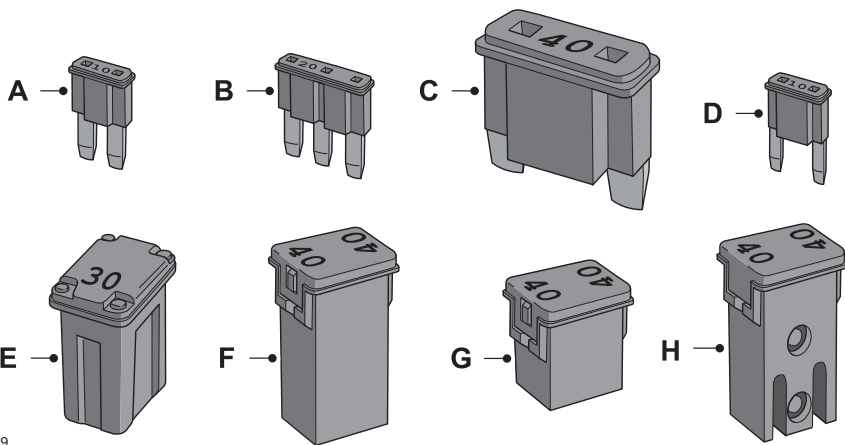

E267379

- A Micro 2
- B Micro 3
- C Maxi
- D Mini
- E Caja M
- F Caja J
- G Caja J de bajo perfil
- H Caja M con ranuras

Mantenimiento

INFORMACIÓN GENERAL



PELIGRO: No trabaje en un motor caliente.



PELIGRO: Apague el encendido y aplique el freno de estacionamiento.



PELIGRO: No toque los componentes del sistema de encendido electrónico después de haber girado el encendido a ON (encendido) o cuando el motor está funcionando. El sistema funciona con voltaje alto. Si no sigue esta advertencia, se podrían producir lesiones personales graves o la muerte.



PELIGRO: Mantenga sus manos y su ropa lejos del ventilador de enfriamiento del motor.

En ciertas condiciones, el ventilador de enfriamiento del motor puede continuar funcionando durante varios minutos luego de apagar el motor del vehículo.

Asegúrese de ajustar las tapas de llenado de manera segura después de realizar inspecciones de mantenimiento.

Le recomendamos realizar las siguientes verificaciones.

Revise diariamente

- Luces exteriores.
- Luces interiores.
- Luces e indicadores de advertencia.

Revise al reabastecerse de combustible

- Nivel del líquido lavaparabrisas. Véase **Comprobación del fluido del lavaparabrisas** (página 132).
- Presión de los neumáticos. Véase **Presiones de los neumáticos** (página 159).
- Estado de los neumáticos. Véase **Llantas y neumáticos** (página 153).

Revise mensualmente

- Nivel de aceite del motor. Véase **Comprobación del aceite de motor** (página 129).
- Nivel del líquido refrigerante de motor. Véase **Comprobación del líquido refrigerante de motor** (página 130).
- Nivel del líquido para frenos. Véase **Comprobación del líquido de frenos** (página 131).
- Fugas en tubos, mangueras y depósitos.
- Funcionamiento del aire acondicionado.
- Funcionamiento del freno de estacionamiento.
- Funcionamiento de la bocina.
- Ajuste de las tuercas de rueda. Véase **Tuercas de las ruedas** (página 161).

Mantenimiento

APERTURA Y CIERRE DEL CAPÓ

Apertura del capó



E174767

1. Tire de la manija de apertura del capó.



E174768

2. Mueva el pestillo hacia la izquierda.



E87786

3. Abra el capó y apóyelo en la varilla de sujeción.

Cierre del capó

1. Quite la varilla de sujeción del pestillo del capó y asegúrela correctamente luego de usarla.
2. Baje el capó y déjelo caer por su propio peso desde una altura de, al menos, 20–30 cm.

Nota: Asegúrese de que haya cerrado el capó correctamente.

BAJO EL CAPÓ - VISTA DE CONJUNTO - 1.5L TIVCT

Mantenimiento

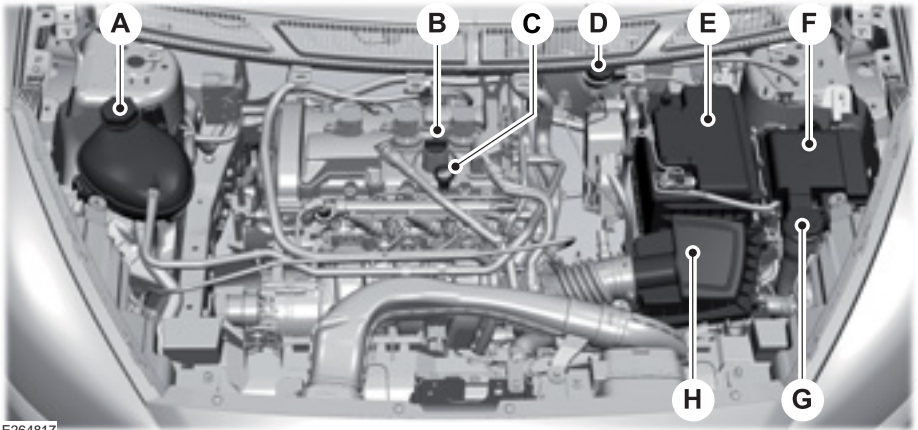

E264817

- A Depósito del líquido refrigerante de motor: Véase **Comprobación del líquido refrigerante de motor** (página 130).
- B Tapón de llenado de aceite del motor*: Véase **Comprobación del aceite de motor** (página 129).
- C Varilla indicadora del nivel de aceite del motor*: Véase **Varilla indicadora de nivel de aceite** (página 129).
- D Depósito de líquido de frenos y embrague: Véase **Comprobación del líquido de frenos** (página 131).
- E Batería: Véase **Cambio de la batería de 12 V** (página 132).
- F Caja de fusibles del compartimento del motor: Véase **Fusibles y relés** (página 117).

- G Depósito de líquido del limpiaparabrisas y del limpialuneta: Véase **Comprobación del fluido del lavaparabrisas** (página 132).
- H Filtro de aire del motor: Véase **Cambio del filtro de aire del motor** (página 144).

* Los tapones de llenado y la varilla indicadora del nivel de aceite del motor son de color para poder identificarlos fácilmente.

Mantenimiento

VARILLA INDICADORA DE NIVEL DE ACEITE - 1.5L TIVCT

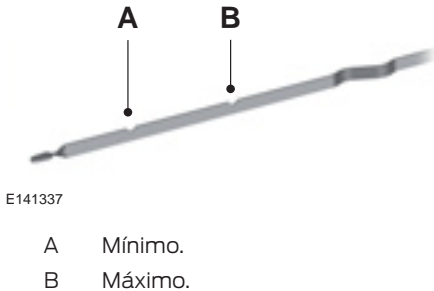

COMPROBACIÓN DEL ACEITE DE MOTOR



PELIGRO: No utilice aditivos para aceite ni otros tratamientos para motor. En ciertas condiciones, podrían dañar el motor y eso no lo cubre la garantía.



PELIGRO: No se deben desechar los contenedores de aceite de motor vacíos en tachos de basura domésticos. Use sólo contenedores adecuados para este tipo de desecho.



PELIGRO: Al cambiar el aceite, asegúrese de que el aceite usado sea el mismo que se especifica y en la medida correcta. No use tipos de aceite desconocidos ni de contenedores ya abiertos.

Nota: El consumo de aceite de los motores nuevos alcanza su nivel normal después de aproximadamente 5.000 km.

Revisión del nivel de aceite

Nota: Revise el nivel antes de arrancar el motor.

Nota: Asegúrese de que el nivel esté entre las marcas MIN y MAX.

Nota: La medición del nivel no será exacta si no se sigue este procedimiento.

1. Asegúrese de que el vehículo esté sobre una superficie horizontal.
2. Si el motor está funcionando, apáguelo y espere 15 minutos para que el aceite se escurra hacia el cárter de aceite.
3. Quite la varilla indicadora de nivel y límpiela con un trapo limpio sin pelusas. Vuelva a colocar la varilla indicadora de nivel y quítela nuevamente para revisar el nivel del aceite.

Si el nivel está en la marca MIN, rellene inmediatamente.

Rellenado



PELIGRO: Sólo rellene cuando el motor esté frío. Si el motor está caliente, espere 15 minutos para que se enfríe.



PELIGRO: No quite el tapón de llenado cuando el motor esté funcionando.

Quite el tapón de llenado.



PELIGRO: No rellene por sobre la marca MAX.

Nota: El aceite se expande cuando está caliente. Si revisa el nivel de aceite cuando esté caliente, estará por encima de la marca MAX.

Nota: Limpie cualquier salpicadura con un paño absorbente de inmediato.

Mantenimiento

Rellene con un líquido que cumpla con las especificaciones de Ford. Véase

Capacidades y especificaciones (página 170).

Vuelva a colocar el tapón de llenado. Gírelo hasta que sienta una resistencia fuerte.

Condiciones de uso severo del motor

En caso de uso severo del vehículo, se debe cambiar el aceite del motor cada 5.000 km o cada 3 meses, lo que ocurra primero.

Condiciones de uso severo:

- uso frecuente del vehículo en distancias cortas (menores a 5 km), en las cuales el motor no alcanza una temperatura normal de operación,
- uso frecuente del vehículo en caminos de tierra o en áreas montañosas,
- uso en tráfico urbano congestionado,
- uso al conducir vehículos de instructores, vehículos taxi, ambulancias, de uso militar o de actividades similares,
- uso extendido con combustible contaminado.

Consumo de aceite

En los primeros 5.000 km (período de asentamiento), el consumo de aceite es más alto y, por lo tanto, se debe revisar el nivel de aceite con más frecuencia. El consumo máximo de aceite aceptable en este período es un litro. Después del período de asentamiento, el motor puede consumir hasta un litro cada 10.000 km. Si el consumo es más alto, vaya al concesionario Ford.

El consumo de aceite también depende del estilo de conducción y el uso del vehículo. Condiciones de funcionamiento especiales, tales como conducir el vehículo frecuentemente a altas velocidades, podría aumentar el consumo de aceite.

Filtro de aceite

La función del filtro de aceite es filtrar partículas dañinas sin obstruir el flujo de aceite hacia las partes vitales. El uso de filtros de aceite que no cumplen con las especificaciones Ford podría dañar el motor.

COMPROBACIÓN DEL LÍQUIDO REFRIGERANTE DE MOTOR



PELIGRO: Evite que le caiga fluido en la piel o en los ojos. Si se produce el contacto, enjuague las áreas afectadas con abundante agua de inmediato y consulte a su médico.

Nota: Asegúrese de que el nivel esté entre las marcas MIN y MAX.

Nota: El líquido refrigerante se expande cuando está caliente. Por lo tanto, es posible que el nivel supere la marca MAX.

Si el nivel está en la marca MIN, agregue líquido refrigerante de inmediato.

Reposición de líquido refrigerante del motor



PELIGRO: Sólo añada líquido refrigerante cuando el motor esté frío. Si el motor está caliente, espere 10 minutos hasta que se enfríe.



PELIGRO: No quite el tapón de llenado cuando el motor esté funcionando.



PELIGRO: No quite el tapón de llenado cuando el motor esté caliente. Espere hasta que el motor se enfríe.

Mantenimiento



PELIGRO: El líquido refrigerante sin diluir es inflamable y puede encenderse si se derrama sobre un escape caliente.

Nota: Para evitar lesiones o quemaduras, revise o reemplace la tapa con el vehículo apagado y el motor frío.

Nota: En caso de emergencia, puede agregar sólo agua al sistema de enfriamiento hasta llegar a un taller mecánico. Haga que un Concesionario Ford revise el sistema tan pronto como sea posible.

Nota: El uso prolongado de una disolución incorrecta del líquido refrigerante puede provocar daños en el motor por corrosión, sobrecalentamiento o congelamiento.

Nota: No agregue líquido refrigerante por encima de la marca MAX.

Nota: Si los niveles del líquido refrigerante están fuera del rango de trabajo normal, el rendimiento del sistema se puede ver comprometido. Acuda a un Concesionario Ford de inmediato.

Nota: La tapa del depósito de expansión del sistema de enfriamiento se debe controlar y limpiar cada 3 años aproximadamente. Si hay evidencias de deterioro del anillo de obturación, debe reemplazar la tapa.

Nota: Es normal observar algunas burbujas de aire en el líquido del depósito de refrigerante.

1. Quite el tapón de llenado. La presión irá cediendo lentamente a media que desenrosque el tapón.
2. Agregue una mezcla cuya disolución sea 50 % de líquido refrigerante y 50 % de agua. Use un líquido refrigerante que cumpla con las especificaciones de Ford. Véase **Capacidades y especificaciones** (página 170).

3. Vuelva a colocar el tapón de llenado. Gírelo hacia la derecha hasta que sienta una fuerte resistencia y oiga un clic.

COMPROBACIÓN DEL LÍQUIDO DE FRENOS



PELIGRO: No utilice un líquido que no sea el líquido de frenos recomendado, sino reducirá la eficacia de los frenos. El uso de un líquido que no sea el recomendado podría provocar la pérdida del control del vehículo, lesiones personales graves o la muerte.



PELIGRO: Use sólo líquido de frenos de un contenedor sellado. La contaminación con polvo, agua, productos del petróleo u otros materiales puede provocar daños o fallas en el sistema de los frenos. La falta de cumplimiento de esta advertencia podría provocar la pérdida del control del vehículo, lesiones personales graves o la muerte.



PELIGRO: Evite el contacto del líquido refrigerante con la piel o los ojos. Si se produce el contacto, enjuague las áreas afectadas con abundante agua de inmediato y consulte a su médico.



PELIGRO: Los niveles del líquido entre las líneas **MAX** y **MIN** están dentro de los límites normales de funcionamiento y no es necesario agregar líquido. Un nivel del líquido fuera del límite normal de funcionamiento puede poner en riesgo el rendimiento del sistema. Haga que revisen el vehículo inmediatamente.

Mantenimiento



E170684

Para evitar la contaminación del líquido, el tapón del depósito de líquido debe permanecer en su lugar y bien ajustado, a menos que esté agregando líquido.

Sólo utilice líquidos que cumplan con las especificaciones de Ford. Véase **Capacidades y especificaciones** (página 162).

COMPROBACIÓN DEL LÍQUIDO DE EMBRAGUE

El mismo depósito de líquido abastece a los sistemas de embrague y freno. Véase **Comprobación del líquido de frenos** (página 131).

COMPROBACIÓN DEL FLUIDO DEL LAVAPARABRISAS

Nota: El depósito de los limpiaparabrisas alimenta a los sistemas de limpiaparabrisas y limpialunetas.

Al agregar líquido, no recomendamos agregar ningún otro solvente, sólo agua pura, combinado en el depósito de los limpiaparabrisas.

CAMBIO DE LA BATERÍA DE 12 V

⚠ PELIGRO: El requisito en cuanto a la batería es diferente para los vehículos con Start/Stop (Arranque/Detención) automático. Debe reemplazar la batería por una de exactamente la misma especificación.

La batería se encuentra en el compartimento del motor.

Realice los siguientes pasos para quitar y colocar la batería:

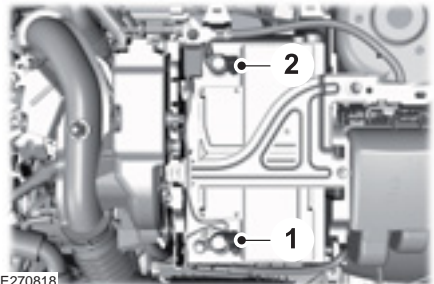

E270818

1. Afloje las tuercas de los terminales. Primero, quite el cable negativo de la batería (2) y, luego, el cable positivo de la batería (1).

Mantenimiento

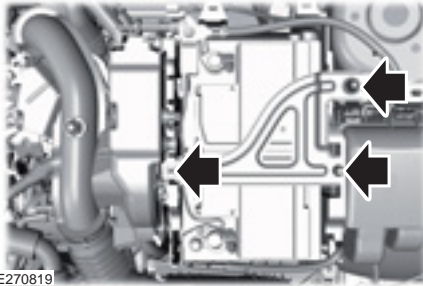

E270819

2. Retire las tres tuercas de la abrazadera.
3. Extraiga la batería.
4. Para instalar, siga el procedimiento de remoción en el orden inverso.

Nota: Si las baterías se desechan de manera incorrecta, el plomo y la solución ácida presentes en ellas pueden contaminar el suelo, el subsuelo y el agua, como así también dañar la salud de las personas.

COMPROBACIÓN DE LAS ESCOBILLAS DEL LIMPIAPARABRISAS



E142463

Pase la punta de los dedos por el borde de la escobilla para comprobar la aspereza.

Limpie las escobillas del limpiaparabrisas con líquido lavaparabrisas o agua y con una esponja o un paño suave.

CAMBIO DE LAS ESCOBILLAS DE LOS LIMPIAPARABRISAS

Escobillas del limpiaparabrisas

Nota: Las escobillas de los limpiaparabrisas tienen longitudes diferentes.

Nota: Si instala escobillas del limpiaparabrisas de longitud incorrecta, es posible que se toquen y dañen el sistema del limpiaparabrisas.

Cambio de las escobillas del limpiaparabrisas



E170913

1. Levante el brazo del limpiaparabrisas hasta la posición de servicio (casi un ángulo de 90 grados).
2. Con firmeza, sujete la punta del brazo del limpiaparabrisas con una mano y desmonte la escobilla vieja con la otra mano.

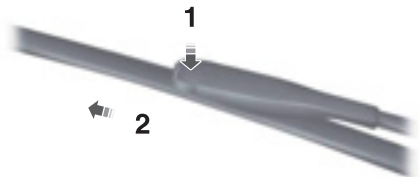

E147761

Mantenimiento

3. Para sacar la escobilla del limpiaparabrisas, presione el adaptador plástico (1) y tire (2) la escobilla.

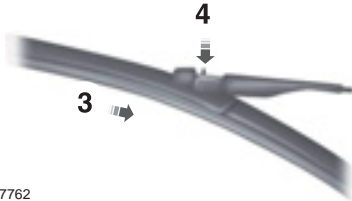

E147762

1. Para colocar la escobilla del limpiaparabrisas, deslice (3) la escobilla nueva por el brazo del limpiaparabrisas hasta oír un clic (4).
2. Vuelva a bajar el brazo del limpiaparabrisas a su posición normal.

Cambio de la escobilla del limpiaparabrisas trasero



E175222

1. Levante el brazo del limpiaparabrisas hasta la posición de servicio (casi un ángulo de 90 grados).
2. Con firmeza, sujete la punta del brazo del limpiaparabrisas con una mano y desmonte la escobilla vieja con la otra mano.

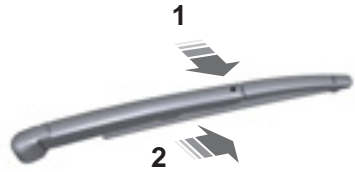

E180331

3. Para sacar la escobilla del limpiaparabrisas, presione el adaptador plástico (1) y tire (2) la escobilla.

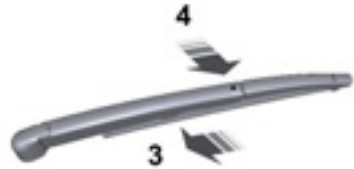

E180378

1. Para colocar la escobilla del limpiaparabrisas, deslice (3) la escobilla nueva por el brazo del limpiaparabrisas hasta oír un clic (4).
2. Vuelva a bajar el brazo del limpiaparabrisas a su posición normal.

Mantenimiento

CAMBIO DE LÁMPARAS - 4-PUERTAS



PELIGRO: Apague las luces y el motor. Si no sigue esta advertencia, los pasajeros podrían sufrir lesiones personales graves.



PELIGRO: Las lámparas se pueden calentar. Deje que la lámpara se enfríe antes de quitarla. Si no lo hace, se podrían producir lesiones personales.

Nota: Solo instale lámparas de la especificación correcta.

Véase **Tabla de especificaciones de las lámparas** (página 143).

Nota: Las siguientes instrucciones describen cómo quitar las lámparas. Instale los repuestos en orden inverso, a menos que se indique lo contrario.

Ópticas delanteras

Nota: Retire las cubiertas para acceder a las lámparas.

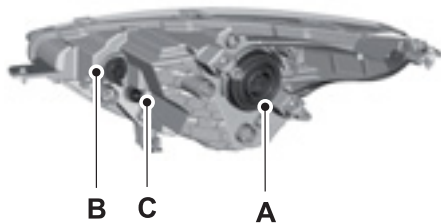

E265496

- A Luz alta y baja
- B Luces de giro
- C Luz de posición

Luz alta y baja

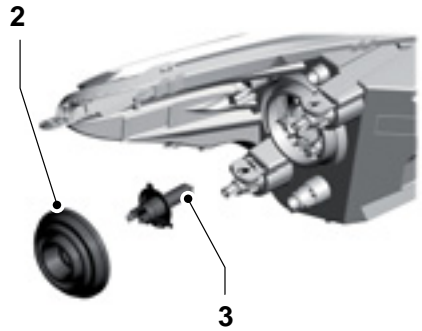

E174676

1. Desconecte el conector eléctrico.
2. Retire la cubierta.
3. Libere la traba y retire la lámpara.

Nota: No toque el vidrio de la lámpara.

Luz de posición

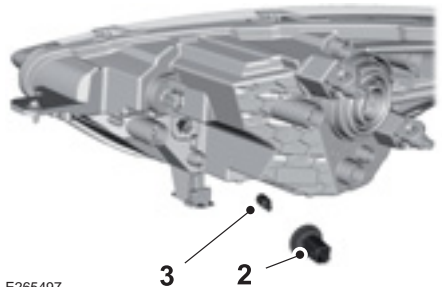

E265497

1. Desconecte el conector eléctrico.
2. Gire el portalámparas hacia la izquierda y retírelo.
3. Presione la lámpara y gírela hacia la izquierda para retirarla.

Luces de giro

1. Desconecte el conector eléctrico.

Mantenimiento

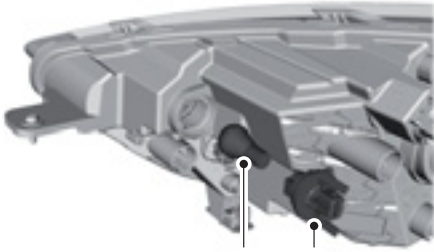

E265498

2. Gire el portalámparas hacia la izquierda y retírelo.
3. Con suavidad, presione la lámpara dentro del portalámparas, gírela hacia la izquierda y retírela.

Luz intermitente lateral

Nota: cuando quite el vidrio del espejo, tenga cuidado de no romperlo.

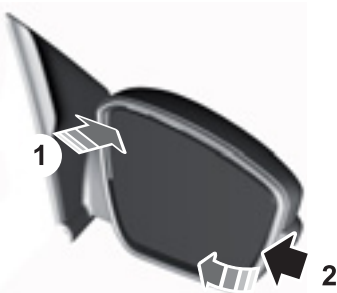

E273973

1. Empuje el vidrio hacia adentro en este punto.
2. Introduzca un destornillador plano detrás del conjunto del vidrio y gírela cuidadosamente para quitar el conjunto del vidrio del accionador.



E273974

3. Mueva suavemente la traba hacia arriba para quitar el conjunto de la luz intermitente lateral.

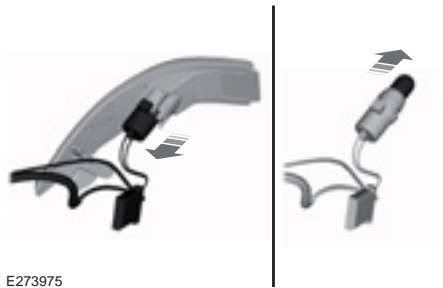

E273975

4. Retire el portalámparas.
5. Retire la lámpara.

Mantenimiento

Faros antiniebla delanteros

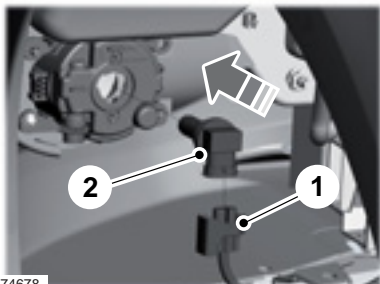

E174678

1. Desconecte el conector eléctrico.
2. Gire el portalámparas hacia la izquierda y retírelo.

Nota: No toque el vidrio de la lámpara.

Luces de conducción diurna (Si está equipado)

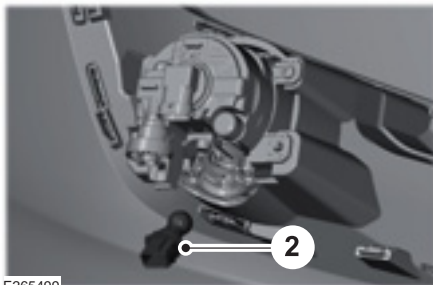

E265499

1. Desconecte el conector eléctrico.
2. Gire el portalámparas hacia la izquierda y retírelo.

Nota: No toque el vidrio de la lámpara.

Luces traseras

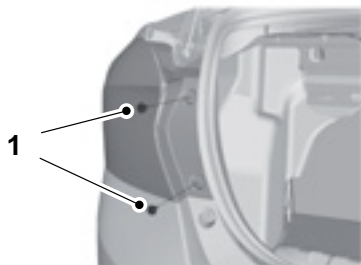

E175762

1. Retire los tornillos.
2. Desmonte la lámpara.

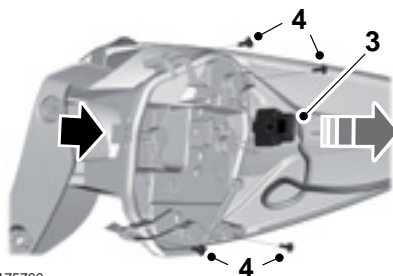

E175760

3. Desconecte el conector eléctrico.
4. Quite los tornillos y libere el broche del portalámparas.

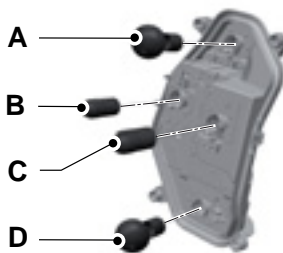

E205819

Mantenimiento

- Con suavidad, presione la lámpara dentro del portalámparas, gírela hacia la izquierda y retírela.
 - Luz de freno
 - Luz indicadora
 - Luz de marcha atrás
 - Luz trasera y luz antiniebla trasera

Luz de freno montada en alto central

Nota: Si la luz de freno central superior usa una luz LED, consulte a su distribuidor autorizado si deja de funcionar.

- Acceda a la luz de freno central superior desde el asiento trasero.

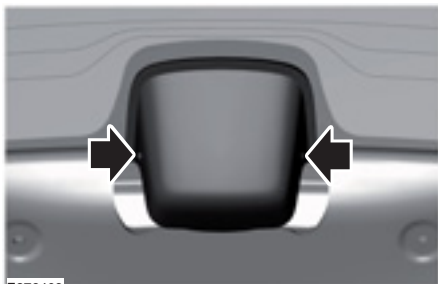

- Presione los dos botones al mismo tiempo.
- Retire la cubierta.
- Cambie la lámpara.

Luz de la patente

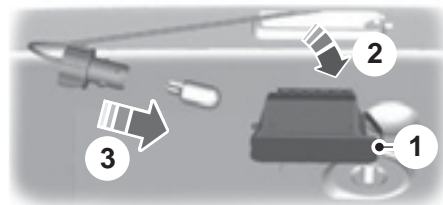

E72789

- Libere con cuidado el clip de resorte.
- Desmonte la lámpara.
- Retire la lámpara.

Luz interior

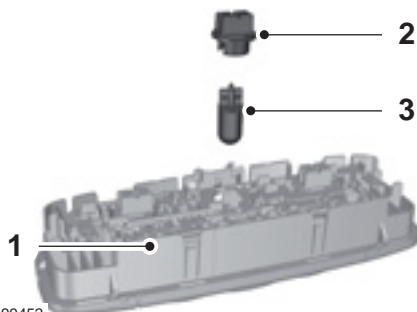

- Quite cuidadosamente la lámpara.
- Gire el portalámparas hacia la izquierda y retírelo.
- Retire la lámpara.

Mantenimiento

Luz del baúl, del piso y del portón trasero

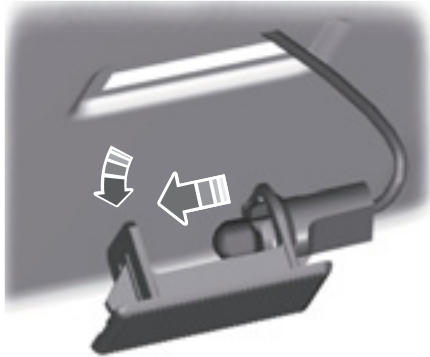

E72784

1. Quite cuidadosamente la luz.
2. Retire la lámpara.

CAMBIO DE LÁMPARAS - 5-PUERTAS

PELIGRO: Apague las luces y el motor. Si no sigue esta advertencia, los pasajeros podrían sufrir lesiones personales graves.

PELIGRO: Las lámparas se pueden calentar. Deje que la lámpara se enfríe antes de quitarla. Si no lo hace, se podrían producir lesiones personales.

Nota: Solo instale lámparas de la especificación correcta.

Véase **Tabla de especificaciones de las lámparas** (página 143).

Nota: Las siguientes instrucciones describen cómo quitar las lámparas. Instale los repuestos en orden inverso, a menos que se indique lo contrario.

Ópticas delanteras

Nota: Retire las cubiertas para acceder a las lámparas.

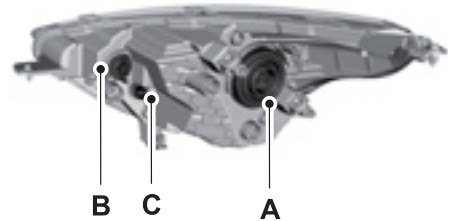

E265496

- A Luz alta y baja
- B Luces de giro
- C Luz de posición

Luz alta y baja

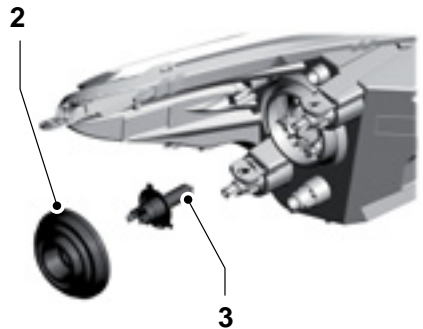

E174676

1. Desconecte el conector eléctrico.
2. Retire la cubierta.
3. Libere la traba y retire la lámpara.

Nota: No toque el vidrio de la lámpara.

Mantenimiento

Luz de posición

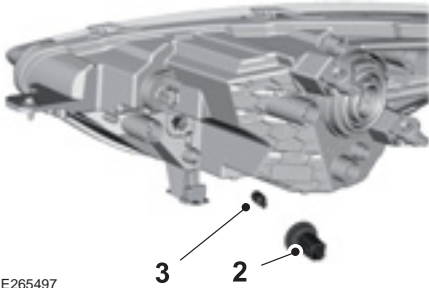

1. Desconecte el conector eléctrico.
2. Gire el portalámparas hacia la izquierda y retírelo.
3. Presione la lámpara y gírela hacia la izquierda para retirarla.

Luces de giro

1. Desconecte el conector eléctrico.

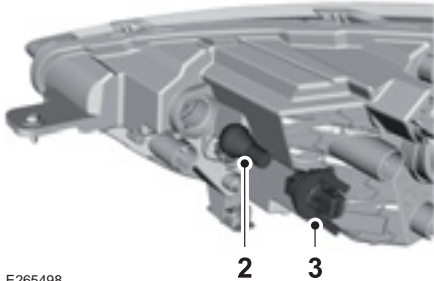

2. Gire el portalámparas hacia la izquierda y retírelo.
3. Con suavidad, presione la lámpara dentro del portalámparas, gírela hacia la izquierda y retírela.

Luz intermitente lateral

Nota: cuando quite el vidrio del espejo, tenga cuidado de no romperlo.

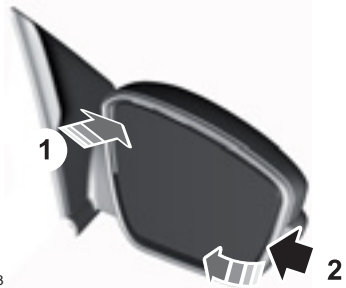

1. Empuje el vidrio hacia adentro en este punto.
2. Introduzca un destornillador plano detrás del conjunto del vidrio y gírelo cuidadosamente para quitar el conjunto del vidrio del accionador.

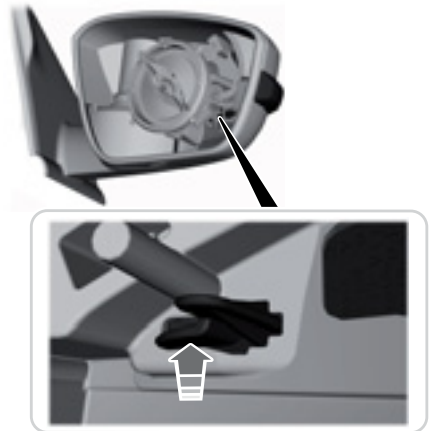

3. Mueva suavemente la traba hacia arriba para quitar el conjunto de la luz intermitente lateral.

Mantenimiento



E273975

4. Retire el portalámparas.
5. Retire la lámpara.

Faros antiniebla delanteros

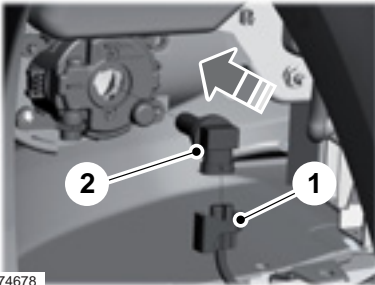

E174678

1. Desconecte el conector eléctrico.
2. Gire el portalámparas hacia la izquierda y retírelo.

Nota: No toque el vidrio de la lámpara.

Luces de conducción diurna (Si está equipado)

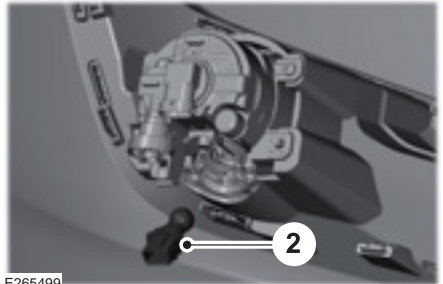

E265499

1. Desconecte el conector eléctrico.
2. Gire el portalámparas hacia la izquierda y retírelo.

Nota: No toque el vidrio de la lámpara.

Luces traseras

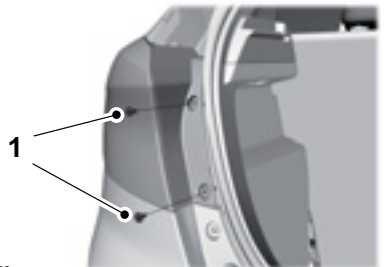

E174679

1. Retire los tornillos.
2. Desmonte la lámpara.

Mantenimiento

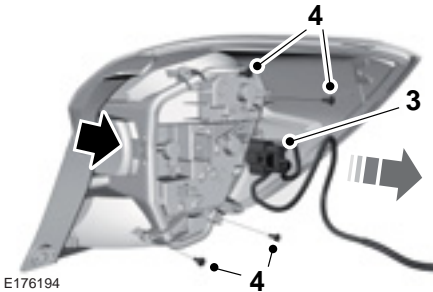

3. Desconecte el conector eléctrico.
4. Quite los tornillos y libere el broche del portalámparas.

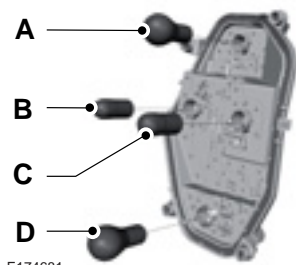

5. Con suavidad, presione la lámpara dentro del portalámparas, gírela hacia la izquierda y retírela.
- A. Luz de freno
 - B. Luz indicadora
 - C. Luz de marcha atrás
 - D. Luz trasera y luz antiniebla trasera

Luz de freno montada en alto central

Nota: Si la luz de freno central superior usa una luz LED, consulte a su distribuidor autorizado si deja de funcionar.

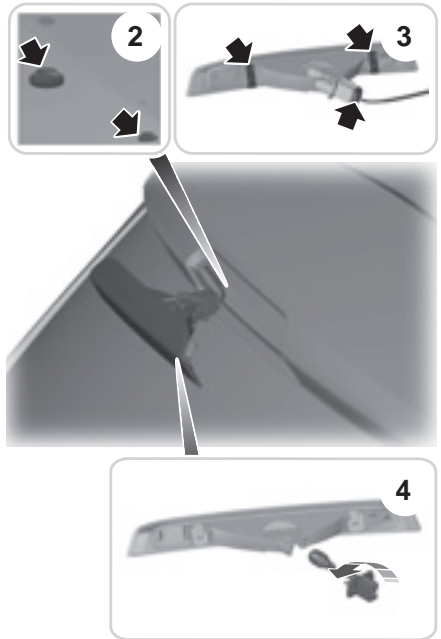

1. Abra la compuerta.
2. Retire el anillo protector de goma.
3. Con un destornillador de punta plana, suelte los broches, retire la luz y desconecte el conector.
4. Libere del broche el portafocos y desmonte la lámpara.

Mantenimiento

Luz de la patente

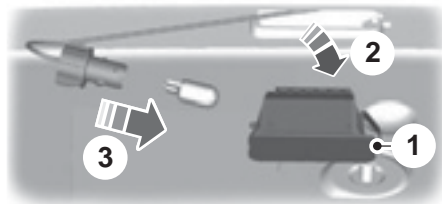

1. Quite cuidadosamente la lámpara.
2. Gire el portalámparas hacia la izquierda y retírelo.
3. Retire la lámpara.

Luz del baúl, del piso y del portón trasero

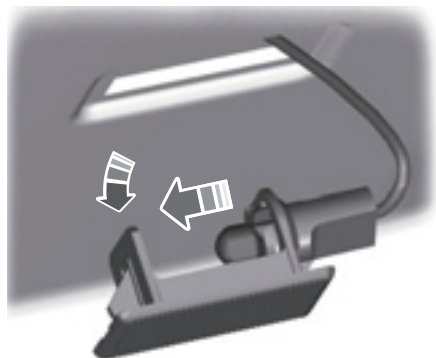

E72789

1. Libere con cuidado el clip de resorte.
2. Desmonte la lámpara.
3. Retire la lámpara.

Luz interior

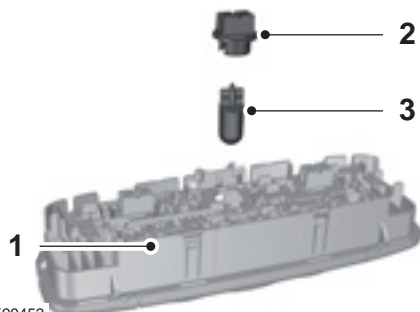

E99452

E72784

1. Quite cuidadosamente la luz.
2. Retire la lámpara.

TABLA DE ESPECIFICACIONES DE LAS LÁMPARAS

Luz	Especificación	Electricidad (watt)
Luz de giro delantera	PY21W	21
Luz alta/baja	H4	55/60
Luz delantera de posición	W5W	5
Luz de conducción diurna	P13W	13

Mantenimiento

Luz	Especificación	Electricidad (watt)
Faro antiniebla delantero	H11	55
Luz intermitente lateral.	WY5W	5
Luz de giro trasera	RY10W	10
Luces traseras de freno	P21W	21
Luz de marcha atrás	R10W	10
Luz de la patente	W5W	5
Luz del techo	W6W	6
Luz del baúl	W6W	6
Tercera luz de freno	W16W	16

Nota: en algunos vehículo, las lámparas son LED y no se pueden reparar. Contacte a su Concesionario Ford si fallan.

CAMBIO DEL FILTRO DE AIRE DEL MOTOR

 **PELIGRO:** Para reducir el riesgo de daño al vehículo y de lesiones personales por quemaduras, no arranque el motor sin el filtro de aire ni lo desmonte con el motor en marcha.

Al cambiar el filtro de aire, utilice sólo el filtro de aire indicado. Consulte **Guía de garantía y mantenimiento**.

Cambie el filtro de aire en los intervalos especificados. Consulte **Guía de garantía y mantenimiento**.

Nota: No usar el filtro de aire correcto puede causar daños graves al motor. Si no se usa el filtro de aire correcto, la garantía por cualquier daño al motor puede quedar anulada.

Motor 1.5L

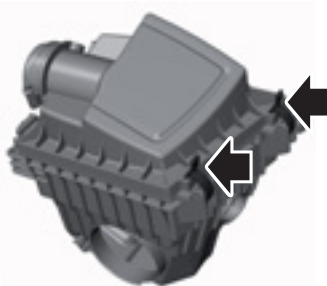

E264211

1. Abra las dos abrazaderas de plástico a presión que aseguran la cubierta del compartimento del filtro de aire.
2. Levante cuidadosamente la cubierta del compartimento del filtro de aire.
3. Extraiga el filtro de aire del compartimento.
4. Limpie la masa o los residuos del compartimento del filtro de aire y cúbralo para que no entre polvo al motor; compruebe que quede bien cerrado.

Mantenimiento

5. Coloque el filtro de aire nuevo. Tenga cuidado de no doblar los bordes del filtro contra el compartimento o la cubierta del compartimento del filtro de aire. Esto puede dañar el filtro y permitir que aire no filtrado entre al motor si no está asentado correctamente.
6. Coloque la cubierta del compartimento del filtro de aire.
7. Fije las dos abrazaderas de plástico a presión para asegurar la cubierta del compartimento del filtro de aire al compartimento del filtro de aire.

Cuidados del vehículo

LIMPIEZA DEL EXTERIOR DEL VEHÍCULO

Lave su vehículo de manera regular con agua fría o tibia y con detergente para autos de pH neutro.

- No utilice detergentes o jabones fuertes de uso doméstico, como por ejemplo detergente para lavar vajilla o líquido para lavar la ropa. Estos productos pueden desteñir y manchar las superficies pintadas.
- No lave su vehículo si está caliente al tacto o durante la exposición directa o intensa a la luz del sol.
- Utilice una gamuza o un paño de toalla suave para secar el vehículo y quitar las manchas de agua.
- Elimine de inmediato los derrames de combustible, los excrementos de aves, los restos de insectos y el alquitrán de la carretera. Esto puede dañar la pintura o el revestimiento de su vehículo con el tiempo.
- Antes llevar el vehículo a un lavadero de autos, retire todos los accesorios externos, como por ejemplo las antenas.
- Cuando coloque AdBlue®, quite de inmediato todos los residuos que se encuentren en las superficies pintadas.

Nota: Las lociones de bronceado y los repelentes de insectos pueden dañar las superficies pintadas. Si estas sustancias entran en contacto con el vehículo, lave la parte afectada tan pronto como sea posible.

Nota: si acude a un lavadero de autos con un ciclo de encerado, asegúrese de eliminar la cera del parabrisas y de las escobillas del limpiaparabrisas.

Nota: antes de acudir a un lavadero de autos, revise si es adecuado para su vehículo.

Nota: algunos lavaderos de autos utilizan agua a una presión elevada. Por este motivo, pueden entrar al vehículo gotas de agua y dañar algunas partes de su vehículo.

Nota: quite la antena antes de ir a un lavadero de autos automático.

Nota: apague el soplador de la calefacción para evitar que se contamine el filtro de aire fresco.

Recomendamos que lave su vehículo con una esponja y agua tibia con detergente para autos.

Limpieza de las ópticas delanteras

Nota: no raspe el vidrio de las ópticas delanteras ni use productos abrasivos, solventes a base de alcohol o solventes químicos para limpiarlas.

Nota: no limpie las ópticas delanteras cuando estén secas.

Limpieza de la luneta

Nota: no raspe el interior de la luneta ni use productos abrasivos ni solventes químicos para limpiarla.

Utilice un paño limpio, que no deje pelusas, o una gamuza húmeda para limpiar el interior de la luneta.

Limpieza de las molduras cromadas

Nota: no use productos abrasivos ni solventes químicos. Utilice agua con jabón.

Nota: no aplique productos de limpieza en superficies calientes y tampoco deje el producto de limpieza en superficies cromadas durante un período que supere lo recomendado.

Nota: los limpiadores para uso industrial (servicio pesado) o los productos químicos de limpieza pueden producir daños con el tiempo.

Cuidados del vehículo

Limpieza de franjas o gráficos (Si está equipado)

Se recomienda lavar el vehículo a mano; sin embargo, el lavado a presión puede utilizarse en las siguientes condiciones:

- si no usa agua a una presión superior a 2.000 psi;
- si no usa agua a una temperatura superior a 82°C;
- si usa un rociador con un ángulo de rocío amplio de 40°;
- si mantiene la boquilla a 305 mm de distancia y en un ángulo de 90° con respecto a la superficie de su vehículo.

Nota: *si sostiene la boquilla de la lavadora a presión en un ángulo con respecto a la superficie de su vehículo, puede dañar los gráficos y provocar que los bordes se despeguen de la superficie del vehículo.*

Preservación de la pintura de la carrocería

Recomendamos que encere la pintura una o dos veces al año.

Lave con frecuencia la parte inferior de la carrocería del vehículo si se aplica sal en el camino.

Nota: *no pule su vehículo bajo el sol intenso.*

Nota: *evite que el pulidor entre en contacto con las superficies plásticas. Puede ser difícil quitarlo.*

Nota: *no aplique pulidor sobre el parabrisas o la luneta. Esto podría hacer que los limpiaparabrisas se vuelvan ruidosos y no limpien las ventanas correctamente.*

LIMPIEZA DEL MOTOR

Nota: *Debido a los distintos materiales que se encuentran en el compartimento del motor, evite el uso de productos químicos de limpieza, detergentes abrasivos, desengrasantes y productos ácidos o alcalinos que, debido a su acción corrosiva, podrían dañar determinados componentes. También se debe evitar la limpieza con vapor de agua.*

Nota: *Durante el lavado del compartimento del motor, no retire la etiqueta transparente que protege el código VIN. El aceite del motor, el líquido para frenos, el aditivo para radiador, las baterías y los neumáticos deben embalsarse y almacenarse en instalaciones especialmente preparadas para la manipulación de desechos industriales. No deseche estos elementos con la basura doméstica ni en la red pública de desagües cloacales. La preservación del medioambiente es responsabilidad de todos. Usted también debe cumplir con su parte.*

Se recomienda no lavar el motor con frecuencia. Sin embargo, cuando lave el motor, procure no usar fuertes chorros de agua sobre él. Nunca lave un motor caliente o en funcionamiento con agua fría, ya que el choque térmico en superficies calientes puede dañar el motor. El condensador de aire acondicionado y el radiador tienen aletas de aluminio que pueden deformarse si se lavan con chorros de agua de alta presión. Para evitar daños, lave únicamente con chorros de agua de baja presión.

Nota: *No derrame agua, jabón ni ningún otro producto en el alternador ni en el motor de arranque. Pueden dañarse debido al contacto con líquidos.*

Cuidados del vehículo

Mientras realiza el lavado:

- Tenga cuidado al usar un limpiador eléctrico para limpiar el motor. El líquido de alta presión puede penetrar en las piezas selladas y dañarlas.
- No rocíe el motor caliente con agua fría para evitar que el bloque o los componentes del motor se agrieten.
- Nunca lave ni enjuague el motor cuando esté caliente o en funcionamiento; el agua en el motor en funcionamiento puede provocar daños internos.
- Nunca lave ni enjuague la bobina del encendido, el cable o el alojamiento de la bujía ni la zona alrededor de estas ubicaciones.
- Cubra la batería, la caja de fusibles y el conjunto de filtros de aire para evitar que el agua produzca daños al limpiar el motor.

LIMPIEZA DEL INTERIOR

Nota: Evite que los aromatizantes y geles desinfectantes para manos se derramen en el interior del vehículo. Si hay un derrame, limpie de inmediato. Es posible que la garantía no cubra un daño de este tipo.

Nota: No use productos de limpieza de uso doméstico ni limpiadores de vidrio, ya que pueden manchar o decolorar la tela y dañar las capacidades ignífugas de los materiales de los asientos.

Nota: Para limpiar, recomendamos el uso de agua destilada.

Tela, alfombras, asientos de tela, techos interiores y alfombras de piso

Nota: Evite mojar en exceso las superficies. No use agua en exceso para limpiar el interior del vehículo.

Nota: Para evitar manchar o decolorar la tela, limpie toda la superficie.

Para la limpieza:

- Elimine el polvo y la suciedad suelta con una aspiradora o un cepillo.
- Limpie la superficie con un paño suave húmedo y una solución de agua y jabón neutro. Seque el área con un paño suave limpio.
- Si aparece una mancha en forma de anillo luego de limpiar partes puntuales de la tela, limpie todo el área de inmediato, pero no la humedezca en exceso; de lo contrario, el anillo se fijará.

Cinturones de seguridad



PELIGRO: No use solventes de limpieza, lavandina ni tinta en los cinturones de seguridad, ya que estos productos pueden debilitar las correas del cinturón.



PELIGRO: En los vehículos equipados con airbags montados en los asientos, no use solventes químicos ni detergentes fuertes. Estos productos pueden contaminar el sistema de airbag lateral y afectar el desempeño del airbag lateral durante un choque.

Nota: No use productos abrasivos ni solventes químicos para limpiar los cinturones.

Nota: Evite que la humedad penetre en el mecanismo retractor de los cinturones de seguridad.

La limpieza segura del vehículo se puede realizar con agua y jabón neutro. Deje que se sequen solos; no use ningún tipo de calor artificial.

Cuidados del vehículo

Interiores de cuero (Si está equipado)

Para limpiar las superficies del revestimiento interior de cuero y de los cuadros de instrumentos de cuero, siga los mismos pasos que para limpiar los asientos de cuero.

Microfibra de gamuza (Si está equipado)

Nota: Evite la limpieza con vapor.

Nota: Para evitar manchar o decolorar la tela, limpie toda la superficie.

No use los siguientes productos:

- Productos para limpiar cuero
- Productos de limpieza de uso doméstico
- Soluciones con alcohol
- Quitamanchas
- Pomada para lustrar zapatos

Para la limpieza:

- Elimine el polvo y la suciedad suelta con una aspiradora.
- Limpie la superficie con un paño suave húmedo y una solución de agua y jabón neutro. Seque el área con un paño suave limpio.
- Si aparece una mancha en forma de anillo luego de limpiar partes puntuales de la tela, limpie todo el área de inmediato, pero no la humedezca en exceso; de lo contrario, el anillo se fijará.

Pantallas del tablero de instrumentos, pantallas LCD y pantallas de radio

Nota: No use productos abrasivos, solventes a base de alcohol o solventes químicos para limpiar las pantallas del tablero de instrumentos, las pantallas LCD ni las pantallas de la radio. Estos productos de limpieza pueden dañar las pantallas.

Limpie el cuadro de instrumentos y el lente del tablero con un paño limpio, húmedo y suave. Luego use un paño limpio, seco y suave para secar.

No pulverice con ningún líquido directamente en las pantallas.

No use un paño de microfibra para limpiar el bisel alrededor de las pantallas ya que puede dañar la superficie.

Luneta trasera

Nota: No use ningún producto abrasivo para limpiar el interior de la luneta trasera.

Nota: No pegue adhesivos ni etiquetas en el interior de la luneta trasera.

Compartimentos de almacenamiento, posavasos y ceniceros

Para la limpieza:

- Extraiga cualquier pieza desmontable.
- Limpie la superficie con un paño suave húmedo y una solución de agua y jabón neutro. Seque el área con un paño suave limpio.

PEQUEÑAS REPARACIONES DE LA PINTURA

Debe reparar los daños en la pintura causados por piedras en el camino o los rayones menores lo más pronto posible. Su Concesionario Ford puede ofrecerle una amplia variedad de productos.

Elimine las partículas como excrementos de pájaros, savia de árbol, restos de insectos, manchas de alquitrán, sal del camino y polvo residual de las industrias antes de reparar la pintura.

Lea y siga siempre las instrucciones del fabricante antes de usar los productos.

Cuidados del vehículo

LIMPIEZA DE LLANTAS

Nota: No aplique un producto químico de limpieza a las ruedas y tapas de las ruedas cuando estén calientes o tibias.

Nota: Los limpiadores para uso industrial (servicio pesado) o los productos químicos de limpieza, junto con la agitación del cepillo para quitar el polvo de los frenos y la suciedad, con el tiempo pueden desgastar el acabado de pintura transparente.

Nota: No use limpiadores para llantas a base de ácido fluorhídrico ni de sustancias cáusticas, ni tampoco fibras metálicas, combustibles o detergentes fuertes de uso doméstico.

Nota: Si pretende estacionar su vehículo durante un período extendido después de limpiar las ruedas con un limpiador, condúzcalo unos minutos antes de hacerlo. Esto reducirá el riesgo de que se genere más corrosión en los discos de freno, las pastillas y el revestimiento de frenos.

Nota: Algunos lavaderos automáticos de autos pueden producir daño al acabado de las llantas y a las tapas de las ruedas.

Las llantas de aleación y las tapas de las ruedas cuentan con un revestimiento de pintura transparente. Para mantener su condición, se recomienda:

- Límpielas semanalmente con el limpiador para neumáticos y llantas recomendado.
- Use una esponja para eliminar gran acumulación de suciedad y polvo en los frenos.
- Enjuáguelas completamente con un chorro de agua presurizado una vez finalizado el proceso de limpieza.

GUARDADO DEL VEHÍCULO

Si planea guardar su vehículo durante 30 días o más, lea las siguientes recomendaciones de mantenimiento para asegurarse de que su vehículo permanezca en buenas condiciones de funcionamiento.

Todos los vehículos motorizados y sus componentes se diseñaron y se probaron para un manejo confiable y regular. Si el vehículo se guarda durante un plazo prolongado, existen diferentes condiciones que podrían degradar el rendimiento del motor o provocar fallas a menos que tome en cuenta precauciones específicas para preservar los componentes del motor.

Información general

- Guarde todos los vehículos en un lugar seco y ventilado.
- Si es posible, protéjalos de la luz del sol.
- Si los vehículos se guardan en el exterior, requieren mantenimiento frecuente para protegerlos contra el óxido y los daños.

Carrocería

- Lave bien el vehículo para eliminar suciedades, grasa, aceite, alquitrán o barro de las superficies exteriores, del alojamiento de las ruedas traseras y de la parte inferior de los guardabarros delanteros.
- Lave frecuentemente el vehículo si está guardado en ubicaciones expuestas.
- Retoque el metal expuesto o imprimado para evitar el óxido.
- Cubra las partes cromadas y de acero inoxidable con una capa gruesa de cera para automóviles para evitar la decoloración. Vuelva a poner cera cuando lave el vehículo en la medida en que lo considere necesario.

Cuidados del vehículo

- Lubrique todas las bisagras y los pestillos del capó, de las puertas y del baúl con aceite de grado ligero.
- Cubra las molduras interiores para evitar que se decoloren.
- Mantenga todas las partes de goma libres de aceite y de solventes.

Motor

- Cambie el aceite del motor y el filtro antes de guardar el vehículo, ya que el aceite del motor usado contiene contaminantes que podrían dañar el motor.
- Ponga en marcha el motor cada 15 días durante 15 minutos como mínimo. Acelérelolo en punto muerto con los controles del climatizador configurados para que descongelen hasta que el motor alcance la temperatura normal de funcionamiento.
- Con el pie en el freno, cambie a todas las velocidades mientras el motor está en funcionamiento.
- Recomendamos cambiar el aceite del motor antes de usar el vehículo nuevamente.

Sistema de combustible

- Llene el tanque de combustible con combustible de alta calidad hasta el primer corte automático de la boquilla del surtidor de combustible.

Sistema de refrigeración

- Proteja el vehículo contra temperaturas bajo cero.
- Cuando saque el vehículo, verifique el nivel del líquido refrigerante. Confirme que no haya pérdidas en el sistema de refrigeración y que el líquido esté en el nivel recomendado.

Batería

- Compruebe el estado de la batería y, de ser necesario, recárguela. Mantenga limpias las conexiones.
- Si el vehículo estuvo guardado más de 30 días sin que se recargue la batería, recomendamos desconectar los cables de la batería para que se mantenga la carga de la batería para un arranque rápido.

Nota: Si se desconectan los cables de la batería, es necesario restablecer las funciones de la memoria.

Frenos

- Asegúrese de que los frenos y el freno de mano estén completamente sueltos.

Neumáticos

- Mantenga la presión de aire recomendada.

Otras precauciones

- Asegúrese de que todos los varillajes, los cables, las palancas y los pernos debajo del vehículo estén cubiertos con grasa para evitar que se oxiden.
- Mueva los vehículos al menos 7,5 m cada 15 días para lubricar las piezas de funcionamiento y evitar la corrosión.

Retiro del vehículo

Si ya no va a mantener al vehículo guardado, haga lo siguiente:

- Lave el vehículo para eliminar cualquier suciedad o capa de grasa que se acumule en las superficies de las ventanas.
- Verifique si el limpiaparabrisas está deteriorado.

Cuidados del vehículo

- Verifique debajo del capó para ver si hay materiales extraños, como nidos de ratones o ardillas, que se puedan haber acumulado en el tiempo en el que estuvo guardado.
- Verifique el caño de escape para asegurarse de que no haya ningún material extraño que se pueda haber acumulado en el tiempo en el que estuvo guardado.
- Verifique la presión de los neumáticos y ajústela de acuerdo a la etiqueta de los neumáticos.
- Verifique el funcionamiento del pedal del freno. Maneje el vehículo 4,5 m hacia adelante y hacia atrás para eliminar el óxido acumulado.
- Verifique los niveles de líquido (incluyendo el líquido refrigerante, el aceite y el combustible) para asegurarse de que no haya pérdidas y que los líquidos estén en los niveles recomendados.
- Si retira la batería, limpie los extremos de los cables de la batería e inspeccione en busca de daños.

Contacte a su Concesionario Ford si tiene alguna duda o problema.

Llantas y neumáticos

INFORMACIÓN GENERAL

La presión de inflado recomendada de los neumáticos se encuentra en la etiqueta de información ubicada en el pilar B del lado del conductor.

Controle y ajuste la presión de aire de los neumáticos a temperatura ambiente y cuando estos estén fríos. Véase

Presiones de los neumáticos (página 159).

Nota: *Controle la presión de aire de los neumáticos regularmente para optimizar el consumo de combustible.*

Use solo tamaños de ruedas y llantas aprobados. Usar otros tamaños podría dañar su vehículo e invalidar la homologación nacional (National Type Approval).

Si usa neumáticos de otro tamaño, es posible que el velocímetro no muestre la velocidad correcta del vehículo. Haga que verifiquen el vehículo tan pronto como sea posible.

CUIDADO DE LOS NEUMÁTICOS

Nota: *Al estar estacionado junto al borde de un cordón, no toque el costado del neumático.*

Si tiene que estacionar en una pendiente, hágalo lentamente con las ruedas en ángulo recto respecto del borde de un cordón.

Revise regularmente que las bandas de rodadura no tengan cortes, cuerpos extraños ni desgaste irregular. Un desgaste irregular puede indicar que la rueda no está alineada con las especificaciones.

Revise la presión de los neumáticos (incluida la rueda de auxilio) cuando estén fríos cada dos semanas o antes de iniciar un viaje.

Riesgos en la ruta

No importa lo cuidadoso que sea al conducir, siempre existe la posibilidad de que se desinfla un neumático en la ruta. Conduzca lentamente hasta el área segura más cercana, lejos del tráfico. Esto puede dañar más el neumático desinflado; sin embargo, su seguridad es más importante.

Si siente una vibración o alteración del manejo mientras conduce, o sospecha que un neumático o el vehículo están dañados, disminuya inmediatamente la velocidad. Conduzca con precaución hasta que pueda salir del camino de manera segura. Deténgase y revise si los neumáticos están dañados. Si un neumático está dañado o desinflado, quítelo y reemplácelo por la rueda de auxilio.

Alineación

Una mala sacudida por golpear el borde de los cordones o un bache puede provocar que los neumáticos delanteros se desalineen o se dañen. Si su vehículo parece tirar hacia un lado mientras conduce, es posible que las ruedas hayan perdido la alineación. Haga que un concesionario autorizado revise periódicamente la alineación de las ruedas. La desalineación de las ruedas delanteras o traseras puede causar un desgaste desparejo o rápido del neumático y un Concesionario Ford debe corregirla. Los vehículos con tracción en todas las ruedas y aquellos con suspensión trasera independiente pueden requerir alineación de las cuatro ruedas.

Una rueda desbalanceada puede tener como resultado el desgaste irregular del neumático.

Llantas y neumáticos

Nota: La falla del neumático por falta de alineación o balanceo no está cubierta por la garantía.

Nota: La alineación y el balanceo son responsabilidad del propietario del vehículo.

Desgaste de los neumáticos

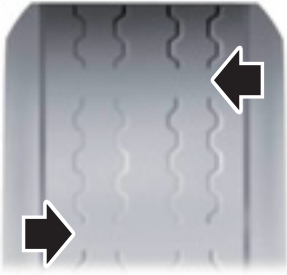

E142546

Cuando la huella está desgastada 1/16 pulg (2 mm), se deben reemplazar los neumáticos para prevenir que el vehículo se resbale y se deslice sobre el agua. Los indicadores de desgaste de huellas incorporados, o barras de desgaste, que son como tiras angostas de goma suave en medio de la huella, aparecerán en el neumático cuando la huella se desgasta 1/16 pulg (2 mm).

Cuando la huella del neumático se desgasta hasta la misma altura que estas barras de desgaste, el neumático está desgastado y debe reemplazarse.

Rotación de los neumáticos

Nota: Neumáticos delanteros que se muestran a la izquierda del diagrama

Neumáticos no direccionales

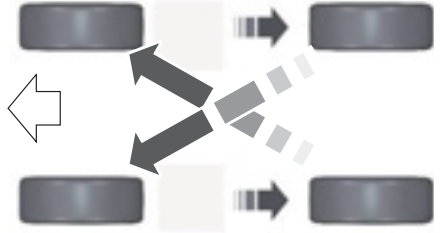

E142547

Neumáticos direccionales

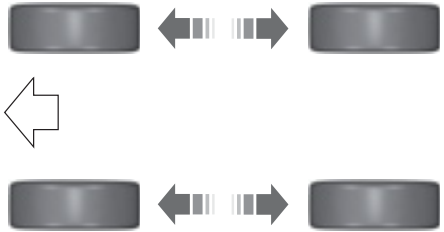

E70415

Para asegurarse de que los neumáticos delanteros y traseros del vehículo se desgasten de forma pareja y duren más, recomendamos rotarlos (colocar los delanteros atrás y viceversa) en intervalos regulares de entre 5.000 km y 10.000 km.



PELIGRO: No roce los laterales del neumático al estacionar.

Si tiene que subir a la vereda, hágalo lentamente y con las ruedas en ángulo recto respecto del borde del cordón.

Revise regularmente que los neumáticos no tengan cortes, objetos extraños ni desgaste desparejo de las bandas de rodamiento. Un desgaste irregular puede indicar que la rueda no está alineada según las especificaciones.

Llantas y neumáticos

Revise la presión de los neumáticos (incluyendo el de auxilio) cuando estén fríos, al menos cada dos semanas.

CAMBIO DE UNA RUEDA

Vehículos con rueda de auxilio



PELIGRO: Conduzca distancias lo más cortas posibles.



PELIGRO: No instale más de una rueda de auxilio en su vehículo a la vez.



PELIGRO: No realice reparaciones de neumáticos en una rueda de auxilio.



PELIGRO: Si no está seguro de qué tipo de rueda de auxilio tiene su vehículo, no exceda los 80 km/h.



PELIGRO: Instale cadenas para nieve solo en los neumáticos especificados.

Si la rueda de auxilio es exactamente del mismo tipo y tamaño que las ruedas de su vehículo, puede colocar la rueda de auxilio y seguir conduciendo de manera normal.

Si la rueda de auxilio no es exactamente del mismo tipo y tamaño que las ruedas del vehículo, tiene una etiqueta que muestra el límite máximo de velocidad de conducción.

Consulte la siguiente información antes de cambiar una rueda de ruta.

Nota: El vehículo podría mostrar cualidades de manejo diferentes si instala la rueda de auxilio.

Nota: Cuando se coloca la rueda de auxilio, es posible que la distancia del vehículo al suelo se reduzca. Tenga cuidado al estacionar junto al borde de un cordón.

Nota: la rueda de auxilio se encuentra debajo de la alfombra del piso del baúl.

Nota: si instaló la rueda de auxilio en su vehículo, no pase por un lavadero automático.

Nota: Si instaló la rueda de auxilio en su vehículo, conduzca el trayecto más corto posible.

Nota: Use el gancho del extremo hexagonal para sacar la taza de la rueda.

Nota: Conduzca con precaución y no supere los 80 km/h.

Nota: Vuelva a colocar una rueda estándar tan pronto como sea posible.

Vehículos sin rueda de auxilio

Los vehículos que no disponen de una rueda de auxilio cuentan con un equipo de movilidad temporal.

Nota: los vehículos con un equipo de movilidad temporal no cuentan con una rueda de auxilio, gato o llave de cruz.

Puntos de apoyo para el gato y puntos de elevación



PELIGRO: Debe usar los puntos de apoyo especificados para el crique.

Llantas y neumáticos

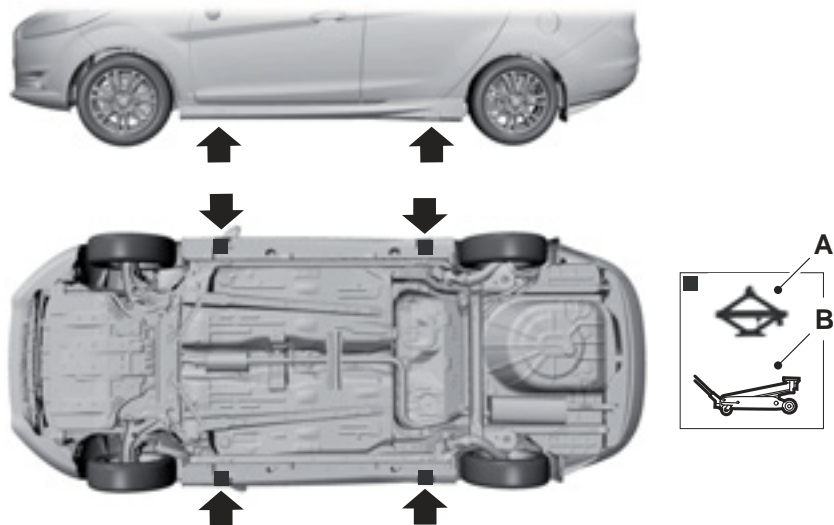

E92658

- A Para uso solo en caso de emergencia.
- B Mantenimiento.

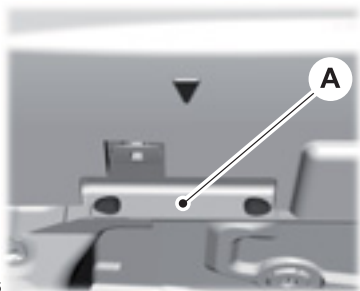



E266585

Cambiar la rueda

 **PELIGRO:** El gato se debe utilizar en tierra firme cuando sea posible.

 **PELIGRO:** Desactive el encendido y aplique el freno de mano por completo antes de levantar el vehículo.

 **PELIGRO:** Se recomienda que las ruedas del vehículo estén bloqueadas y que ninguna persona permanezca en el vehículo mientras éste se eleva con el gato.

 **PELIGRO:** Ninguna persona debe colocar alguna parte del cuerpo debajo de un vehículo apoyado sobre un crique.

Llantas y neumáticos



PELIGRO: El gato que viene con este vehículo está destinado solo para cambiar las ruedas. No use el crিকে para ninguna otra operación que no sea cambiar una rueda en situaciones de emergencia.



PELIGRO: Verifique que el gato no esté dañado ni deformado y la rosca esté lubricada y limpia.



PELIGRO: Estacione su vehículo de modo que no obstruya el flujo del tránsito ni se exponga de forma peligrosa, y coloque un triángulo de advertencia.



PELIGRO: Nunca coloque objetos entre el gato del vehículo y el suelo.



PELIGRO: Nunca coloque objetos entre el gato y el vehículo.

Para realizar el cambio de las ruedas de verano por las de invierno, utilice un gato hidráulico de suelo.

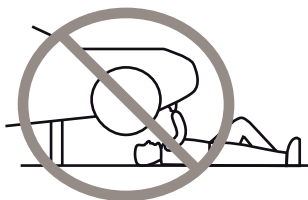

E166722

Nota: cuando use el gato en su vehículo, deberá girar la llave de cruz unos 180 grados, rotar la llave de cruz y regresarla a la posición original antes de rotarla nuevamente.



E181744

Nota: Durante la vida útil de su vehículo, no es necesario realizar mantenimiento o colocar lubricante extra al gato.

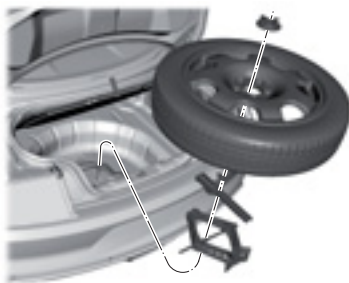

EXD7050

1. Estacione el vehículo en una superficie firme y nivelada y active las luces intermitentes de emergencia.
2. Coloque el freno de mano y la transmisión en la posición de estacionamiento (P). En el caso de los vehículos con transmisión manual, coloque la transmisión en la posición de marcha atrás (R), apague el motor y coloque un triángulo de advertencia.

Llantas y neumáticos

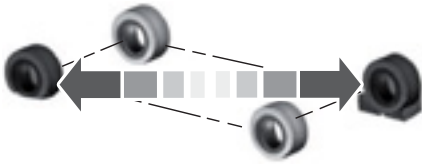

E175447

3. Bloquee la parte delantera y trasera de la rueda diagonalmente opuesta al neumático desinflado. Por ejemplo, si el neumático delantero izquierdo se desinfló, bloquee la rueda trasera derecha.
4. Retire la rueda de auxilio, el gato y la llave inglesa.

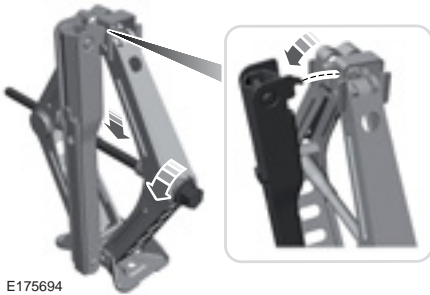

E175694

5. Retire la llave del gato, gire la tuerca hexagonal que se encuentra en el gato hacia la izquierda. Esto bajará el cric y aflojará el seguro de puertas mecánico.

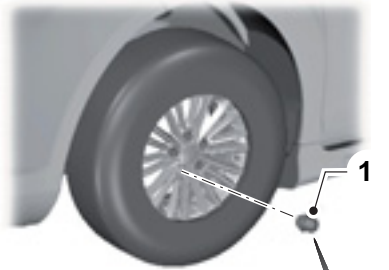

2



E181745

6. Afloje las tuercas de seguridad de las ruedas girando media vuelta hacia la izquierda, pero no las quite hasta que se haya levantado la rueda del suelo.



E266556

Llantas y neumáticos



PELIGRO: Utilice solo los puntos de apoyo para el gato especificados. Si utiliza otras posiciones, puede dañar la carrocería, la dirección, la suspensión, el motor, el sistema de frenos o las líneas de combustible.

7. Coloque el gato en el punto de apoyo para el gato que se encuentra junto al neumático que está cambiando. Gire la llave hacia la izquierda hasta que la rueda se levante por completo del suelo.
8. Retire las tuercas de seguridad con la llave cruz.
9. Reemplace el neumático desinflado por el de auxilio y asegúrese de que el vástago de la válvula esté orientado hacia afuera. Vuelva a instalar las tuercas de seguridad hasta que la rueda quede ajustada contra el cubo. No ajuste por completo las tuercas de rueda hasta haber bajado la rueda.

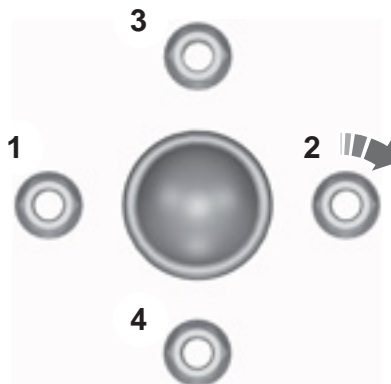

E90589

10. Baje el vehículo por completo. Retire el crique y apriete por completo las tuercas de rueda en el orden que se muestra.
11. Para guardar la llave del crique de forma plegada, conecte el soporte de la base del crique en la posición de la llave como se indica a continuación. Rote la llave hacia arriba y ajuste la altura del crique hasta que el perno se conecte con el orificio. Ajuste la tuerca hexagonal hacia la derecha manualmente hasta que esté firmemente colocada.

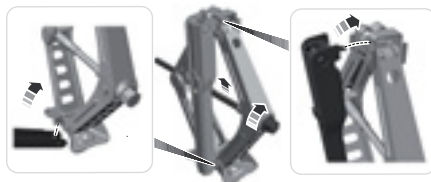

E176165

12. Guarde el kit del gato y el neumático desinflado. Asegúrese de haber sujetado el crique para evitar que se mueva al conducir.
13. Desbloquee la rueda y vuelva a colocar el triángulo reflectante de emergencia.

PRESIONES DE LOS NEUMÁTICOS

Llantas y neumáticos

Tamaño del neumático	Carga normal		Carga completa		Carga normal ECO ¹		Carga completa ECO ¹	
	Delan- teras	Traseras	Delan- teras	Traseras	Delan- teras	Traseras	Delan- teras	Traseras
	psi	psi	psi	psi	psi	psi	psi	psi
175/65 R14	30	30	35	35	32	32	35	35
195/55 R15								
185/60 R15 (Transmisión manual)								
185/60 R15 (Transmisión automática)	32							
175/65 R14 (máx. 80 km/h) ²	35	35	35	35	-	-	-	-

¹Se recomienda la presión de inflado ECO para un consumo óptimo de combustible.

²Rueda de auxilio

Nota: En la parte inferior del pilar B izquierdo, se encuentra una etiqueta con las presiones de los neumáticos recomendadas.

Llantas y neumáticos

TUERCAS DE LAS RUEDAS

Torque de la tuerca de la rueda

Tipo de rueda	Nm
Todas	120–146 Nm

Capacidades y especificaciones

DATOS TÉCNICOS MOTOR - 1.5L TIVCT

Ítem	Especificación
Posición del motor.	Transversal/Delantero
Tipo de motor.	1,5 l Ti-VCT
Cantidad y disposición de los cilindros.	3 en línea
Distribución.	Ti-VCT
Diámetro interior del cilindro.	84 mm
Carrera del pistón.	90 mm
Relación de compresión.	(11±0.3):1
Cilindrada.	1.497 cm ³
Potencia del motor.	90,5 kW a 6500 rpm
Torque máximo.	151 Nm a 4500 rpm
Tipo de combustible.	Nafta
Velocidad máxima del motor.	7 000 rpm
Velocidad del motor en marcha lenta.	850 ± 100 rpm
Sistema de combustible.	Inyección de combustible en el puerto
Orden de arranque.	1-2-3
Sistema de encendido.	Electrónico
Tipo de admisión de aire.	Motor aspirado naturalmente

Capacidades y especificaciones

RELACIONES DE TRANSMISIÓN - 1.5L TIVCT

Relaciones de engranajes

Ítem	Relación de transmisión manual	Relación de transmisión automática
Primera marcha.	3,730:1	4,584:1
Segunda marcha.	2,100:1	2,964:1
Tercera marcha.	1,350:1	1,912:1
Cuarta marcha.	0,970:1	1,446:1
Quinta marcha.	0,780:1	1,000:1
Sexta marcha.	no aplicable	0,746:1
Marcha atrás.	3,730:1	2,943:1
Relación final.	3,440:1	3,940:1

Capacidades y especificaciones

ESPECIFICACIONES DE LA SUSPENSIÓN

Especificaciones de alineación

Alineación delantera		
	Vehículo con barra estabilizadora	Vehículo sin barra estabilizadora
Inclinación del eje	$3,16 \pm 0,75^\circ$	$3,21 \pm 0,75^\circ$
Comba	$-0,75 \pm 0,75^\circ$	$-0,3 \pm 0,75^\circ$
Convergencia total	$0,16 \pm 0,2^\circ$	$0 \pm 0,2^\circ$

Alineación trasera		
	Vehículo con barra estabilizadora	Vehículo sin barra estabilizadora
Comba	$-1,79 \pm 0,75^\circ$	$-1,73 \pm 0,75^\circ$
Convergencia total	$0,16 \pm 0,25^\circ$	$0,24 \pm 0,25^\circ$

PESOS

Ítem	4 puertas	5 puertas
Peso en vacío del vehículo ¹ .	1.140–1.211 kg	1.131–1.203 kg
Peso bruto del vehículo ² .	1.540 kg 1.470 kg	1.530 kg 1.480 kg 1.470 kg

¹ Peso del vehículo completo con equipo estándar y todos los líquidos completamente llenos, sin ocupantes, equipos opcionales, capacidad de carga o equipaje.

² Peso en vacío del vehículo + Máximo de ocupantes + Todas las funciones disponibles + Carga asegurada³.

³ La cantidad de carga, equipaje u otra capacidad de carga que puede transportar cuando la cantidad máxima de pasajeros se encuentra presente.

Capacidades y especificaciones

DIMENSIONES DEL VEHÍCULO - 4-PUERTAS

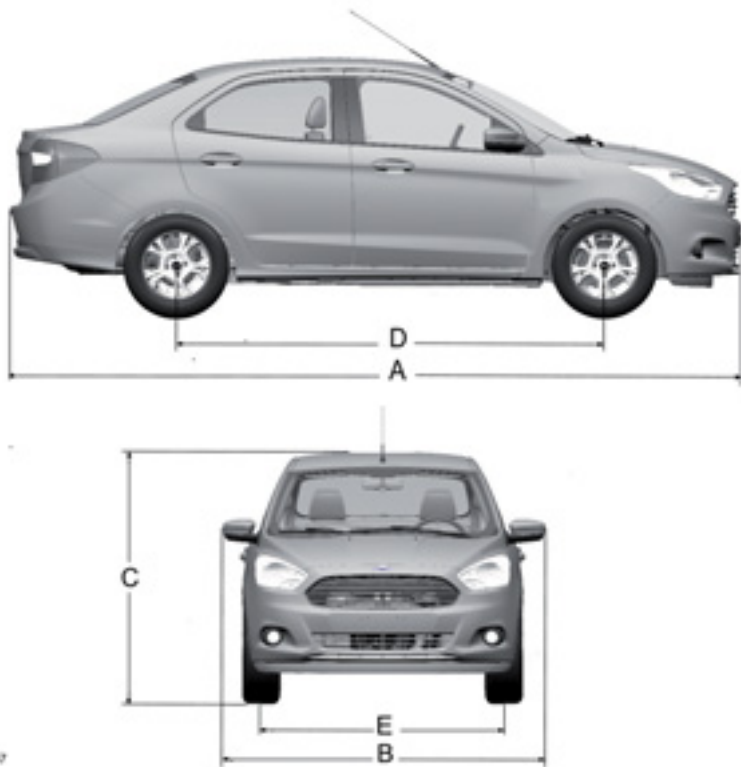

E175667

Ítem	Descripción de las dimensiones	Dimensión
A	Largo máximo.	4.275 mm
B	Ancho total, incluidos los espejos retrovisores.	1.964 mm
C	Alto total.	1.525 mm
D	Distancia entre ejes.	2.490 mm
E	Trocha delantera.	1.465–1.485 mm
E	Trocha trasera.	1.447–1.467 mm

Capacidades y especificaciones

Capacidades

Ítem	Capacidad
Apertura del baúl.	445 L

Capacidades y especificaciones

DIMENSIONES DEL VEHÍCULO - 5-PUERTAS

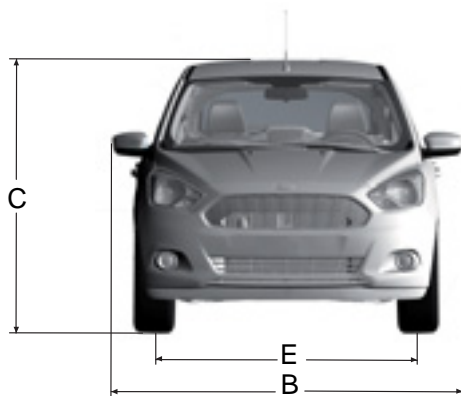
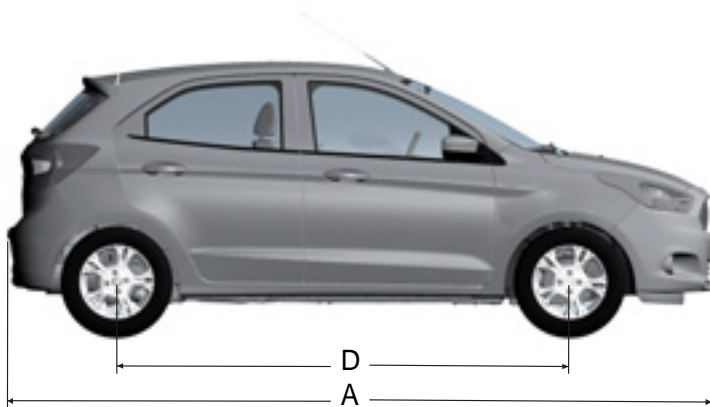

Ítem	Descripción de las dimensiones.	S/SE/SEL	TRAIL
A	Largo máximo.	3.916 mm	3.955 mm
B	Ancho total, incluidos los espejos retrovisores.	1.964 mm	1.964 mm
C	Alto total.	1.524 mm	1.547 mm

Capacidades y especificaciones

Ítem	Descripción de las dimensiones.	S/SE/SEL	TRAIL
D	Distancia entre ejes.	2.490 mm	2.490 mm
E	Trocha delantera.	1.465–1.485 mm	1.495 mm
E	Trocha trasera.	1.447–1.467 mm	1.477 mm

Capacidades

Ítem	Capacidad
Capacidad del baúl	257 L

Capacidades y especificaciones

NÚMERO DE IDENTIFICACIÓN DEL VEHÍCULO

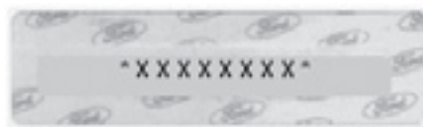

E165509

Ubicaciones del número de identificación del vehículo

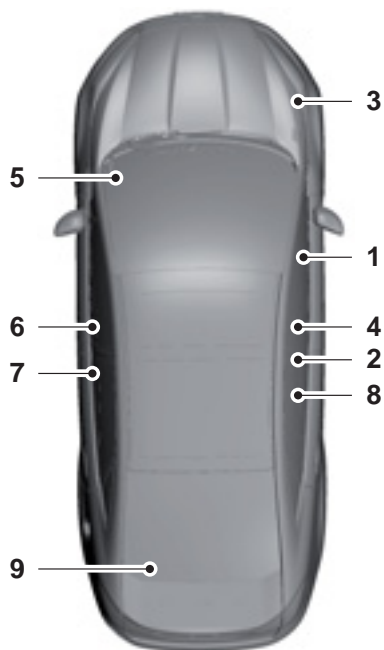

E165463

Capacidades y especificaciones

- 1 El número de identificación principal está grabado en el piso al frente del asiento del acompañante, debajo de la alfombra.
- 2 En el pilar B derecho se encuentra una etiqueta con el número de identificación del vehículo y el año de fabricación.
- 3 En el montaje derecho de la suspensión se encuentra una etiqueta con el número de identificación del vehículo.
- 4 - 9 El número de identificación del vehículo se encuentra grabado en el parabrisas, en las ventanillas de las puertas y en la luneta.

Nota: *En las etiquetas y en los cristales sólo se muestran los últimos ocho caracteres del número de identificación del vehículo.*

NÚMERO DEL MOTOR - 1.5L



E253659

El número del motor se encuentra del lado derecho del bloque de cilindros, cerca de la caja de cambios.

CAPACIDADES Y ESPECIFICACIONES



PELIGRO: El sistema de refrigeración del aire acondicionado tiene refrigerante a alta presión. Solo personal calificado debe reparar el sistema de refrigeración del aire acondicionado. Abrir el sistema de refrigeración del aire acondicionado puede provocar lesiones personales.

Capacidades y especificaciones

Capacidades

Ítem	Capacidad
Aceite del motor, incluido el filtro de aceite	3,65 L
Aceite del motor, sin incluir el filtro de aceite	3,5 L
Líquido refrigerante del motor	6,3 L
Tanque de combustible	42 L
Líquido de la transmisión manual	1,7 L
Depósito del limpiaparabrisas y del limpialuneta	2,5 L
Refrigerante del aire acondicionado	0,54 kg
Aceite refrigerante del aire acondicionado	130 ml

Reposición de aceite del motor

Cantidad
0,6 L

La cantidad de aceite para motor necesaria para subir el nivel indicado en la varilla indicadora del mínimo al máximo.

Especificaciones

Use aceites y líquidos que cumplan con la especificación y el grado de viscosidad definidos.

Nota: *El uso de otros líquidos puede ocasionar daños que no están cubiertos por la garantía del vehículo.*

Materiales

Nombre	Especificación
Aceite del motor: SAE 5W-30	WSS-M2C913-D
Aceite del motor: SAE 5W-20	WSS-M2C945-A
Líquido de la transmisión manual: SAE 75W	WSS-M2C200-D2
Líquido de transmisión automática	WSS-M2C949-A
Anticongelante	WSS-M97B44-D
Líquido de frenos: DOT 4	WSS-M6C65-A2
Líquido del lavaparabrisas	WSS-M14P19-A
Refrigerante: R-134A	WSH-M17B19-A
Aceite refrigerante	WSH-M1C231-B

Capacidades y especificaciones

Solo utilice líquidos que cumplan con nuestras especificaciones.

Si no puede conseguir un aceite para motor que cumpla con la especificación definida por WSS-M2C945-A (solo para motores de gasolina), se recomienda usar un aceite para motor WSS-M2C913-D o SAE 5W-30 definido por ACEA A5/B5.

Nota: *No use más de 1 L entre los intervalos de servicio programados.*

Si no usa aceites y líquidos que cumplen con la especificación y el grado de viscosidad definidos, se puede producir lo siguiente:

- Daños en las piezas que la garantía de su vehículo no cubre.
- períodos de giro del motor más prolongados;
- aumento de los niveles de emisiones;
- reducción del rendimiento del motor;
- reducción del rendimiento del combustible;
- Disminución del rendimiento de los frenos.

Sistema de audio

INFORMACIÓN GENERAL

Frecuencias de radio y factores de recepción

Factores de recepción de radio	
Distancia y potencia	Mientras más se aleja de una estación FM, más débil es la señal y la recepción.
Terreno	Los cerros, las montañas, los edificios altos, los puentes, los túneles, los pasos elevados en autopistas, los estacionamientos cubiertos, los follajes de árboles densos y las tormentas eléctricas pueden interferir con la recepción.
Sobrecarga de estaciones	Cuando pase cerca de una torre de transmisión de radio, una señal más potente puede cancelar una señal más débil y puede causar interferencias en el sistema de audio.

UNIDAD DE AUDIO - VEHÍCULOS CON: SYNC 3



PELIGRO: Conducir mientras está distraído puede ocasionar la pérdida de control del vehículo, un choque y lesiones. Le recomendamos enfáticamente que tenga extrema precaución cuando utilice cualquier dispositivo que pudiera distraerlo mientras conduce. Su responsabilidad

principal es la operación segura del vehículo. Recomendamos que no se utilice ningún dispositivo portátil al conducir y se sugiere el uso de sistemas activados por voz cuando sea posible. Asegúrese de conocer todas las leyes locales correspondientes que puedan afectar el uso de dispositivos electrónicos mientras conduce.

Nota: *el sistema de pantalla táctil controla la mayoría de las funciones de audio.*

Véase **SYNC™ 3** (página 181).

Sistema de audio

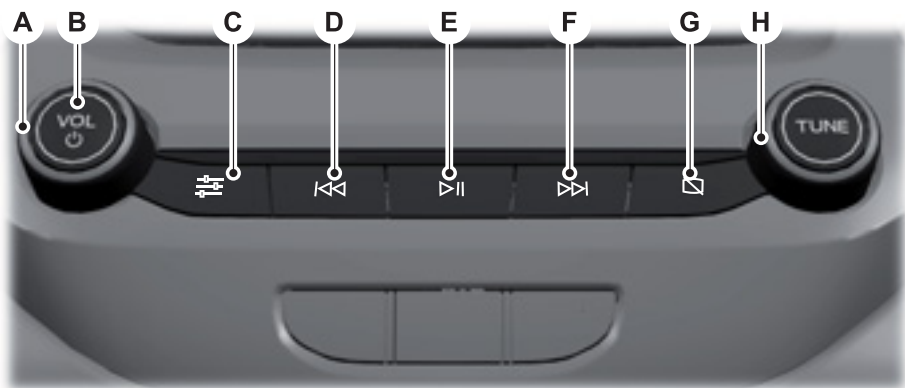

E264563

- A **VOL:** gire el control para ajustar el volumen.
- B **Encendido:** presione el botón para encender y apagar el sistema.
- C **Ajustes de sonido:** presione el botón para ajustar la configuración de sonido. Además, puede activar y establecer el volumen adaptativo o compensado por la velocidad.
- D **Buscar hacia atrás y Canción anterior:** en modo radio, seleccione una banda de frecuencia y presione este botón. El sistema se detiene en la primera estación de la banda que encuentra hacia abajo. Mantenga presionado el botón para pasar rápidamente las estaciones y, luego, suelte el botón para reproducir la estación anterior disponible.

- E **Pausar o Reproducir multimedia:** en el modo radio, presione el botón para seleccionar la canción anterior. Mantenga presionado el botón para retroceder rápidamente la canción actual.

En el modo multimedia, presione el botón para pausar la reproducción. Vuelva a presionar el botón para retomar la reproducción.

Sistema de audio

- F Buscar y Canción siguiente:** en modo radio, seleccione una banda de frecuencia y presione este botón. El sistema se detiene en la primera estación de la banda que encuentra hacia arriba. Mantenga presionado el botón para avanzar rápidamente las estaciones y, luego, suelte el botón para reproducir la próxima estación disponible.

En el modo multimedia, presione el botón para seleccionar la canción siguiente. Mantenga presionado el botón para adelantar rápidamente la canción actual.

- G Active y desactive la pantalla**

- H TUNE:** en el modo radio, gire para buscar estaciones individualmente en la banda de frecuencia. Presione para silenciar la estación. En el modo multimedia, gire para seleccionar otra pista.

UNIDAD DE AUDIO - VEHÍCULOS CON: AM/FM/ BLUETOOTH



PELIGRO: Conducir mientras está distraído puede ocasionar la pérdida de control del vehículo, un choque y lesiones. Le recomendamos enfáticamente que tenga extrema precaución cuando utilice cualquier dispositivo que pudiera distraerlo mientras conduce. Su responsabilidad principal es la operación segura del vehículo. Recomendamos que no se utilice ningún dispositivo portátil al conducir y se sugiere el uso de sistemas activados por voz cuando sea posible. Asegúrese de conocer todas las leyes locales correspondientes que puedan afectar el uso de dispositivos electrónicos mientras conduce.

Nota: según el paquete de opciones de su vehículo, su sistema puede verse diferente de lo que aquí se muestra.

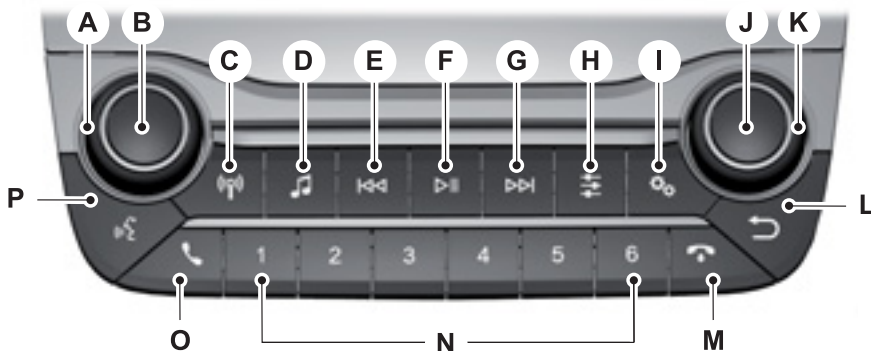

E264245

Sistema de audio

- A Volumen.
- B Encendido.
- C Radio
- D Multimedia.
- E Buscar hacia atrás y Canción anterior.
- F Pausar o Reproducir multimedia.
- G Buscar y Canción siguiente.
- H Ajustes de sonido.
- I Configuración del sistema.
- J Botón OK.
- K TUNE.
- L Pantalla anterior.
- M Finalizar una llamada.
- N Números configurables.
- O Responder o realizar una llamada.
- P Reconocimiento de voz.

Volumen

Gire el control para ajustar el volumen.

Encendido

Presione para encender y apagar el sistema.

Radio

Presione el botón para seleccionar el modo radio. Presione repetidas veces el botón o gire el control giratorio derecho para desplazarse por las fuentes de audio disponibles.

Selección de una fuente de radio

Presione el botón para ver las fuentes de radio disponibles. Presione repetidas veces el botón para desplazarse por las fuentes de audio disponibles.

Presione el botón OK para seleccionar la fuente de radio preferida.

Multimedia

Presione el botón para seleccionar el modo multimedia. Presione repetidas veces el botón o gire el control giratorio derecho para desplazarse por las fuentes de medios disponibles.

Buscar hacia atrás y Canción anterior

Cuando se encuentre en el modo de radio, seleccione una banda de frecuencia y presione este botón. El sistema se detiene en la primera estación de la banda que encuentra hacia abajo. Mantenga presionado el botón para pasar rápidamente las estaciones y, luego, suelte el botón para reproducir la estación anterior disponible.

En el modo multimedia, presione el botón para seleccionar la canción anterior. Mantenga presionado el botón para retroceder rápidamente la canción actual.

Nota: *El modo Bluetooth® no admite esta función.*

Pausar o Reproducir multimedia

En el modo radio, presione el botón para silenciar la estación. Presione el botón nuevamente para restablecer la estación.

En el modo multimedia, presione el botón para pausar la reproducción. Vuelva a presionar el botón para retomar la reproducción.

Sistema de audio

Buscar y Canción siguiente

Cuando se encuentre en el modo de radio, seleccione una banda de frecuencia y presione este botón. El sistema se detiene en la primera estación de la banda que encuentra hacia arriba. Mantenga presionado el botón para avanzar rápidamente las estaciones y, luego, suelte el botón para reproducir la próxima estación disponible.

En el modo multimedia, presione el botón para seleccionar la canción siguiente. Mantenga presionado el botón para adelantar rápidamente la canción actual.

Nota: *El modo Bluetooth no admite esta función.*

Ajustes de sonido

Presione el botón para ajustar la configuración de sonido. Además, puede activar y establecer el volumen adaptativo o compensado por la velocidad.

Configuración del sistema

Presione para acceder a varias configuraciones del sistema, como reloj o emparejamiento de Bluetooth.

Conexión de dispositivo Bluetooth

Presione el botón de configuraciones. Seleccione Bluetooth y siga las instrucciones que se muestran en pantalla.

Nota: *Cuando se empareje un nuevo dispositivo, puede elegir descargar contactos, establecerlo como dispositivo principal y activar la asistencia de emergencia si está disponible.*

Control de información sobre el tráfico (si está equipado)

Muchas estaciones que transmiten en la banda de frecuencias FM tienen un código TP, lo que significa que cuentan con información del programa de tráfico.

Activar y desactivar TA (traffic announcement)

Presione el botón de configuraciones. Desplácese con el control giratorio derecho y seleccione TA.

Si está escuchando una estación que transmite información sobre el tráfico, también aparecerá TP. De lo contrario, la unidad buscará un programa de tráfico.

Las transmisiones de información sobre el tráfico interrumpen automáticamente el funcionamiento normal de la radio o la reproducción del USB y aparecen en la pantalla.

Si selecciona una estación sin anuncios de tráfico con un botón de preconfiguración, la unidad de audio permanecerá en esa estación, a menos que desactive y active nuevamente TA.

Nota: *TA se desactiva de manera predeterminada.*

Nota: *Si la función TA se encuentra activada y usted sintoniza una estación preconfigurada o manual sin TA, no escuchará los anuncios del tráfico.*

Nota: *Si mientras escucha una estación sin TA, activa y desactiva los anuncios de tráfico, se producirá una búsqueda de TP.*

Botón OK

Presione el botón para confirmar la selección de menú. En modo multimedia, presione para reproducir o pausar una pista de audio.

Ajuste

En el modo radio, gire para buscar estaciones individualmente en la banda de frecuencia. En el modo multimedia, gire para seleccionar otra pista.

Sistema de audio

Cambio de estación

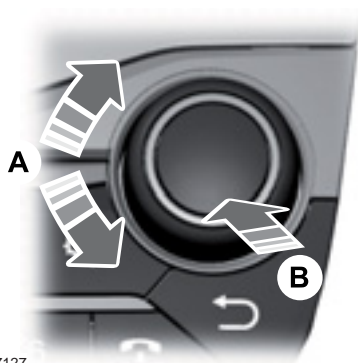

E267127

- A Gire para sintonizar manualmente.
- B Presione para sintonizar el nombre de la estación.

Nota: Puede cambiar entre la sintonización automática o manual con el control giratorio por medio de las configuraciones del sistema.

Pantalla anterior

Presione para regresar a la pantalla anterior.

Finalizar una llamada

Presione para finalizar una llamada telefónica activa.

Números configurables

En el modo radio, puede guardar y sintonizar sus estaciones de radio favoritas. Para guardar una estación de radio, sintonice la estación, luego presione y mantenga presionado un botón preconfigurado hasta que vuelva a escuchar la estación de radio.

Estaciones preconfiguradas

Para guardar una estación de radio, mantenga presionado uno de los botones numéricos de preconfiguración.

Nota: Puede guardar seis presintonías para cada fuente de radio.

Responder o realizar una llamada

Uso del teléfono celular

Presione el botón para realizar una llamada desde la lista de llamadas recientes, la lista de contactos o marcar un número.

Menú
Llam. recientes
Contactos
Teclado

Marque un número

Menú	Acción
Teclado	Seleccione el menú con el botón OK.
	Seleccione los números con el control de sintonización y el botón OK.
	Seleccione la opción de teléfono en la pantalla o presione el botón Phone en la radio.

Reconocimiento de voz

Este sistema le permite usar la función de reconocimiento de voz del teléfono y concentrarse en la conducción. Mantenga presionado el botón de control de voz.

Nota: Esto solo funciona cuando se conecta mediante Bluetooth.

Sistema de audio

REPRODUCCIÓN DE AUDIO BLUETOOTH

Selección de una fuente Bluetooth



Presione el botón para mostrar el menú.

Presione repetidas veces el botón para desplazarse al dispositivo Bluetooth.

Presione el botón **OK**.



Presione el botón para reproducir la pista. Presione el botón nuevamente para pausar la pista.



Presione el botón para pasar a la pista siguiente. Mantenga presionado el botón para adelantar rápidamente la pista.



Presione el botón una vez para regresar al comienzo de la pista. Presione el botón repetidas veces para regresar a pistas anteriores.

Mantenga presionado el botón para retroceder rápidamente.

Nota: No todas las funciones son compatibles con todos los teléfonos.

REPRODUCCIÓN MULTIMEDIA DE DISPOSITIVO USB

Formato de pistas y carpetas

Puede reproducir formatos de archivos de audio, incluidos MP3 y WMA.

Nota: El sistema de archivos NTFS no es compatible.

Selección de dispositivo USB



Presione el botón para mostrar el menú.

Presione repetidas veces el botón para desplazarse al dispositivo USB.

Presione el botón **OK**.

Reproducir desde el dispositivo USB



Presione el botón para reproducir una pista. Presione el botón nuevamente para pausar la pista.



Presione el botón para pasar a la pista siguiente. Mantenga presionado el botón para adelantar rápidamente la pista.



Presione el botón una vez para regresar al comienzo de una pista. Presione el botón repetidas veces para regresar a pistas anteriores.

Mantenga presionado el botón para retroceder rápidamente.

PUERTO USB



E267129

Sistema de audio

El puerto USB le permite cargar dispositivos. Inserte para reproducir audio de un dispositivo externo compatible o una tarjeta de memoria. Véase **Consola central** (página 79).

PUERTOS DE MULTIMEDIA (si está equipado)



E207805

Se encuentra en la consola central.

INFORMACIÓN GENERAL



PELIGRO: Conducir mientras está distraído puede ocasionar la pérdida de control del vehículo, un choque y lesiones. Le recomendamos enfáticamente que tenga extrema precaución cuando utilice cualquier dispositivo que pudiera distraerlo mientras conduce. Su responsabilidad principal es la operación segura del vehículo. Recomendamos que no se utilice ningún dispositivo portátil al conducir, y se sugiere el uso de sistemas activados por voz cuando sea posible. Asegúrese de conocer todas las leyes locales correspondientes que puedan afectar el uso de dispositivos electrónicos mientras conduce.

Introducción al sistema

Con el sistema SYNC 3, puede usar una variedad de funciones por medio de la pantalla táctil y los comandos de voz. Al integrar al sistema el teléfono habilitado para Bluetooth, la pantalla táctil permite una interacción sencilla con los archivos de audio, los archivos multimedia, la navegación y las aplicaciones de su teléfono compatibles con SYNC 3.

Uso de la pantalla táctil

Para usar la pantalla táctil, sólo debe tocar el ítem o la opción que desea seleccionar. El botón cambia de color una vez que lo selecciona.

El diseño de SYNC 3 le permite seleccionar con rapidez la función que desea usar.

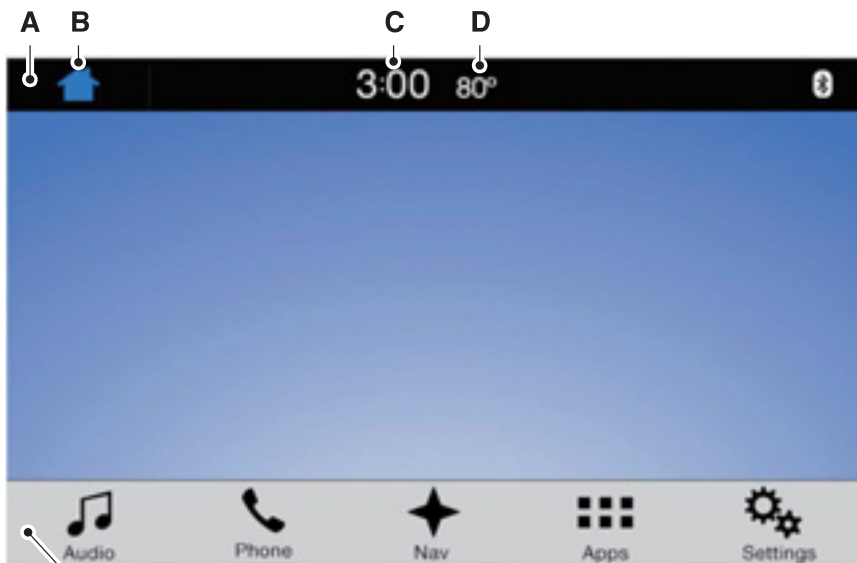

E207614

Ítem	Ítem del menú	Acción y descripción
A	Barra de estado	En esta barra, se muestran los íconos y mensajes relacionados con las actividades que se ejecutan en el sistema, como comandos de voz, y las funciones de teléfono, como mensajes de texto.
B	Inicio	Este botón está disponible en las pantallas principales y cuando lo presiona, se abre la pantalla de inicio.
C	Reloj	Se muestra la hora actual. Puede configurar el reloj de forma manual o según la ubicación GPS del vehículo.
D	Temperatura exterior	Se muestra la temperatura actual externa.
E	Barra de funciones	Para seleccionar una función, puede tocar cualquier botón en esta barra.

La pantalla táctil le permite un rápido acceso a todas las opciones de comodidad, navegación, comunicación y entretenimiento. Mediante la barra de estado y la barra de funciones, puede seleccionar en rápidamente la función que desea usar.

Nota: *El sistema cuenta con una característica que le permite acceder y controlar las funciones de audio durante 10 minutos después de haber desactivado el encendido (si no hay puertas abiertas).*

La barra de estado

En la barra de estado, también se muestran íconos adicionales conforme al mercado, las opciones del vehículo y la operación en funcionamiento. En caso de que una función no esté activa, no se mostrará el ícono. Algunos íconos pueden moverse a la izquierda o a la derecha, según las opciones que estén activas.

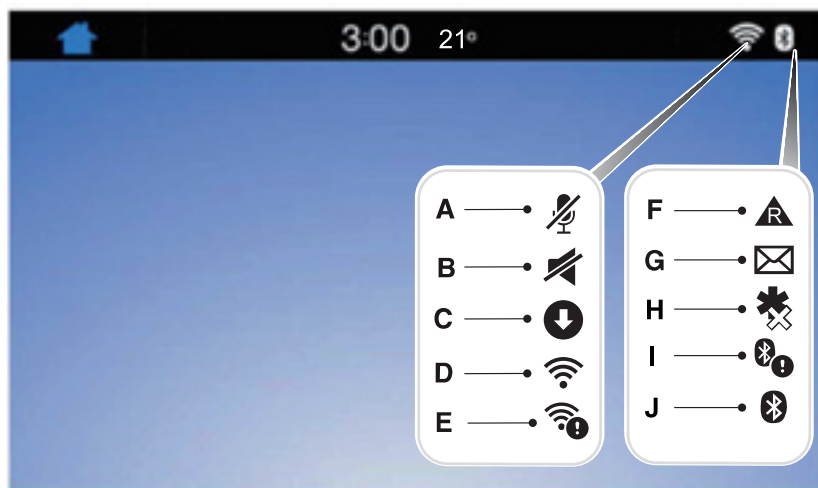

E231138

Ítem	Ítem del menú	Descripción
A	Micrófono silenciado	Este ícono aparece cuando el micrófono del teléfono está silenciado. Por lo tanto, la persona que llama no puede escucharlo.
B	Silenciar	Este ícono aparece cuando silencia el sistema de audio.
C	Descargando	Este ícono aparece cuando se están descargando las actualizaciones de software de SYNC 3. Para obtener más información sobre el software nuevo, presione este ícono.
D	Wifi	Este ícono aparece cuando el sistema se conecta a una red wifi.
E	Wifi al alcance	Hay una red wifi disponible al alcance.
F	Roaming	Este ícono aparece cuando el celular usa el servicio de roaming.
G	Mensaje de texto	Este ícono aparece cuando recibe un mensaje de texto en el teléfono.

SYNC™ 3 (Si está equipado)

Ítem	Ítem del menú	Descripción
H	Asistencia de emergencia (si está equipada)	Este ícono aparece cuando la asistencia de emergencia está apagada y el teléfono está conectado al SYNC.
I	Alerta de Bluetooth Si está disponible	El ícono de Alerta de Bluetooth aparece cuando hay una alerta activa de Bluetooth.
J	Bluetooth	Este ícono aparece para mostrar una conexión activa de Bluetooth.

Es posible que los mensajes también aparezcan en la barra de estado para que vea las notificaciones. Puede seleccionar el mensaje para ver la función asociada.

Barra de funciones

Ítem de la barra de funciones	Funciones
Audio	Con esta función, puede controlar los archivos multimedia que se reproducen en el vehículo. Puede controlar todas las funciones de audio, inclusive radio y streaming de multimedia por medio de un dispositivo Bluetooth o una conexión USB.
Teléfono	Con esta función, puede realizar y recibir llamadas y acceder a la agenda telefónica del dispositivo conectado.
Navegación (si está equipado)	Con esta función, puede ver la ubicación actual del vehículo en un mapa de ruta virtual, dar indicaciones para llegar a destino y encontrar puntos de interés en la ruta.
Aplicaciones	Con esta función, puede conectar y controlar las aplicaciones compatibles con SYNC 3 que se ejecutan en su dispositivo iPhone o Android.
Ajustes	Puede personalizar el sistema por medio de distintos ajustes y configurar la pantalla de información, las preferencias de funciones y establecer cómo desea interactuar con el vehículo.

Limpieza de la pantalla táctil

Puede limpiar las huellas digitales con un paño suave, seco y limpio.

Si aún quedan polvo o huellas digitales en la pantalla, aplique una pequeña cantidad de alcohol al paño y limpie la pantalla una vez más.

Nota: No use detergente ni ningún otro tipo de sustancia solvente para limpiarla.

Nota: No vierta ni pulverice alcohol sobre la pantalla táctil.

Uso del reconocimiento de voz

Mediante los comandos de voz, puede mantener las manos en el volante y concentrarse en lo que tiene en frente. El sistema proporciona retroalimentación mediante tonos audibles, indicadores, preguntas y confirmaciones orales que dependen de la situación y del nivel de interacción que elija (configuración de voz).

El sistema también hace preguntas breves (mensajes de confirmación) cuando no está seguro de su solicitud o cuando esta tiene varias respuestas posibles.

Cuando use comandos de voz, es posible que aparezcan palabras e íconos en la barra de estado para indicar el estado de la sesión de comandos de voz. Véase **Uso del reconocimiento de voz** (página 189).

Uso de los controles del volante de dirección

Puede usar los controles del volante de dirección para interactuar con el sistema de pantalla táctil de distintas maneras, según el tipo de vehículo y el paquete de opciones.

VOL: controle el volumen de la reproducción de audio.

Voz: presione este botón para comenzar una sesión de voz. Presiónelo una vez más para detener la señal de voz y comience a hablar de inmediato. Mantenga el botón presionado para finalizar una sesión de voz.

BUSCAR SIGUIENTE:

- Cuando el modo de radio esté activado, presione este botón para buscar en la memoria de presintonías.
- Cuando esté activado el modo de USB o Bluetooth Audio, presiónelo para buscar canciones o manténgalo presionado para hacer una búsqueda rápida.

BUSCAR ANTERIOR:

- Cuando el modo de radio esté activado, presione este botón para buscar en la memoria de presintonías.
- Cuando esté activado el modo de USB o Bluetooth Audio, presiónelo para buscar canciones o manténgalo presionado para hacer una búsqueda rápida.

ACEPTAR LLAMADA: Oprima este botón para responder una llamada o para elegir otra llamada.

RECHAZAR LLAMADA: Presione este botón para finalizar una llamada o rechazar una llamada entrante.

Nota: En algunos modelos, el botón **BUSCAR SIGUIENTE** se puede combinar con **RECHAZAR LLAMADA** y el botón **BUSCAR ANTERIOR** se puede combinar con **ACEPTAR LLAMADA**.

Véase **Volante de dirección** (página 45).

Uso de los controles de la unidad de audio

Según el tipo de vehículo y el paquete de opciones, los siguientes controles pueden estar disponibles en el cuadro de instrumentos:

- **Encendido/Apagado** o **VOL**: presione para encender o apagar el sistema de audio o gire para ajustar el volumen.
- **Ajustes de sonido**: presione para acceder a los ajustes de sonido.
- **Buscar**: presione para buscar a través de las estaciones de radio o las pistas de audio.
- **Reproducir** o **Pausa**: presione para reproducir o pausar una pista de audio.
- **Sintonización**: gire para sintonizar manualmente las estaciones de radio.
- **Pantalla**: presione para encender o apagar la pantalla.

Información de seguridad



PELIGRO: Conducir mientras está distraído puede ocasionar la pérdida de control del vehículo, un choque y lesiones. Le recomendamos enfáticamente que tenga extrema precaución cuando utilice cualquier dispositivo que pudiera distraerlo mientras conduce. Su responsabilidad principal es la operación segura del vehículo. Recomendamos que no se utilice ningún dispositivo portátil al conducir, y se sugiere el uso de sistemas activados por voz cuando sea posible. Asegúrese de conocer todas las leyes locales correspondientes que puedan afectar el uso de dispositivos electrónicos mientras conduce.

- No intente dar servicio ni reparar el sistema. Haga que un concesionario Ford revise su vehículo.
- No utilice dispositivos de juegos si los cables de alimentación de electricidad están rotos, divididos o dañados. Coloque los cables donde no molesten y no interfieran con el funcionamiento de pedales, asientos y compartimentos, ni afecten la capacidad de manejar en forma segura.
- No deje los dispositivos de juego en el vehículo en condiciones extremas, ya que esto podría dañarlos. Para obtener más información, consulte la guía del usuario.
- Por su seguridad, algunas funciones de SYNC 3 dependen de la velocidad. Su uso es limitado si el vehículo se desplaza a velocidades inferiores a 5 km/h. Asegúrese de revisar el manual del dispositivo antes de usarlo con SYNC 3.

Funciones restringidas por la velocidad

Algunas funciones quizás sean muy difíciles de usar mientras el vehículo está en movimiento, por lo que no es posible utilizarlas a menos que el vehículo esté detenido.

- Pantallas repletas de información, como Puntos de interés.
- Cualquier acción que requiera el uso del teclado está restringida, como ingresar un destino de navegación o editar información.
- Todas las listas son limitadas para que el usuario vea menos entradas (como contactos telefónicos o llamadas telefónicas recientes).

Consulte la siguiente tabla para obtener ejemplos más específicos.

Funciones restringidas	
Teléfono celular	Emparejamiento de un teléfono con Bluetooth.
	Búsqueda limitada de todas las entradas de lista para contactos telefónicos y llamadas telefónicas recientes.
Funcionalidad del sistema	Modificación del código del teclado.
	Activación del modo de estacionamiento.
	Edición de configuraciones cuando la cámara de estacionamiento trasera o la asistencia de estacionamiento activa están encendidas.
Wifi	Edición de configuración de wifi.
	Edición de la lista de redes inalámbricas.
	Conexión a una nueva red wifi.
Mensajes de texto	Lectura de mensajes de texto recibidos.
Navegación (si está equipada)	Uso del teclado para ingresar un destino.
	Almacenamiento o edición de las entradas de Favoritos de navegación o Áreas para evitar.

Información de privacidad

Cuando conecte un celular a SYNC 3, el sistema crea un perfil en su vehículo que se vincula al celular y mediante el cual usted podrá acceder a más funciones del celular y se asegurará un funcionamiento más eficiente. Entre otras cosas, en el perfil se encuentran datos sobre su agenda telefónica, mensajes de texto (leídos y no leídos) e historial de llamadas, incluidas aquellas que recibió cuando el teléfono no estaba conectado al sistema. Además, si conecta un dispositivo multimedia, el sistema crea y conserva un índice del contenido multimedia compatible. El sistema también mantiene un breve registro de diagnóstico de

aproximadamente 10 minutos de toda la actividad reciente. El perfil del registro y otros datos del sistema podrían ser usados para mejorar el sistema y para contribuir al diagnóstico de todo problema que pudiera ocurrir.

El perfil del celular, el índice de dispositivos multimedia y el registro de diagnóstico permanecen en su vehículo hasta que los borre y, por lo general, podrá acceder a estos contenidos únicamente en su vehículo cuando el celular o el reproductor multimedia esté conectado.

En caso de que ya no utilice el sistema o el vehículo, le recomendamos que lleve a cabo un restablecimiento general para borrar toda la información almacenada. Puede encontrar más información sobre el restablecimiento general en Configuración general. No podrá acceder a los datos del sistema si no tiene un

SYNC™ 3 (Si está equipado)

equipo especial y acceso al módulo SYNC 3 del vehículo. Ford Motor Company no tiene acceso a los datos del sistema con otros fines que no sean, según se describen, fallos de consentimiento, sentencias judiciales, asuntos donde se deba cumplir la ley o donde deben

participar otras autoridades gubernamentales o terceros que actúen con la debida autoridad legal. Terceros pueden buscar acceder a la información en forma independiente de Ford Motor Company.

PANTALLA DE INICIO

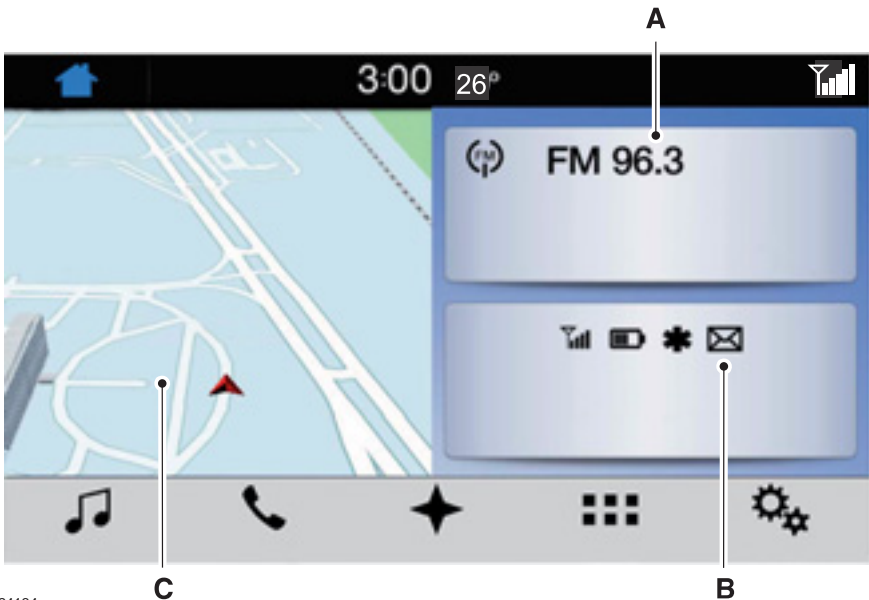

E224134

Ítem	Ícono	Información en la pantalla de inicio
A	Audio	Muestra la fuente activa de multimedia.

Ítem	Ícono	Información en la pantalla de inicio
		Si su vehículo no cuenta con la función de navegación, el ícono será el de una brújula.
B	Teléfono	El nombre del teléfono conectado se muestra en pantalla. También se muestra información sobre el estado de las funciones del teléfono, por ejemplo, intensidad de la señal, carga de la batería, estado de configuración de Asistencia de Emergencia (activado o desactivado), mensajes de texto nuevos y roaming.
C	Navegación *	El mapa muestra la ubicación o la ruta donde se encuentra en el momento. Cuando la función de navegación está activada, puede ver el próximo giro de la ruta. Si su vehículo no cuenta con la función de navegación, se mostrará información de audio.

* Si está equipado.

Puede tocar cualquiera de las pantallas de función para acceder a esa función.

Siempre que oprima el botón de inicio, el sistema lo redirigirá a esta pantalla.

USO DEL RECONOCIMIENTO DE VOZ

El sistema le permite interactuar con los sistemas de entretenimiento, información y comunicación del vehículo por medio de los comandos de voz. Esto le permite mantener las manos en el volante de dirección y concentrarse en lo que tiene en frente.



Presione el botón del control de voz en el volante de dirección y espere la indicación de voz.

Nota: *Presiónelo una vez más para interrumpir la indicación de voz y comenzar a hablar.*

Nota: *Para ajustar el volumen, gire el control de volumen cuando se reproduzca una indicación de voz.*

Nota: *Mantenga presionado el botón de control de voz que se encuentra en el volante de dirección para usar a Siri en el dispositivo iOS.*

Los siguientes comandos de voz están diseñados para asistirlo desde cualquier pantalla:

- **Lista de instrucciones**
- **Ayuda**

En las siguientes tablas encontrará una lista de los comandos de voz más utilizados. Consulte el sitio web regional de Ford para obtener una lista completa de comandos de voz.

Información general

Comandos de voz	Descripción
Lista de comandos de ___	Obtenga una lista de comandos de voz para una función específica. ¹
Cancelar	Cancele la sesión de voz activa.
Ayuda de ___	Obtenga una lista de comandos de voz para una función específica. ¹
Regresar	Regrese a la pantalla anterior.
Menú principal	Vaya al menú principal.
Página siguiente	Vaya a la página siguiente.
Página anterior	Vaya a la página anterior.

¹ Agregue el nombre de la función en el comando.

Entretenimiento**Fuente de audio**

Comandos de voz	Descripción
Radio	Use la radio.
CD	Use el reproductor de CD.
Audio Bluetooth	Use un dispositivo con Bluetooth.
USB	Use un reproductor multimedia o USB.

Radio

Comandos de voz	Descripción
AM	Escuche radio AM.
a m ___	Sintonice una frecuencia AM específica. ¹
DAB	Escuche radio DAB.

SYNC™ 3 (Si está equipado)

Comandos de voz	Descripción
FM	Escuche radio FM.
f m ___	Sintonice una frecuencia FM específica. ¹

¹ Agregue la frecuencia de radio con dos espacios decimales en el comando.

Reproductor multimedia y USB

Comandos de voz	Descripción
Revisar todos los discos	Busque música.
Revisar todos los artistas	
Revisar todos los audiolibros	
Revisar todos los géneros	
Revisar todas las listas	
Revisar todos los podcasts	
Revisar todas las canciones	
Revisar disco ___	Busque música por categoría. ¹
Revisar artista ___	
Revisar audiolibro ___	
Revisar género ___	
Revisar lista ___	
Revisar podcast ___	
Tocar álbum ___	Reproduzca música por categoría. ¹
Reproducir artista ___	
Reproducir género ___	
Reproducir lista ___	
Reproducir canción ___	

¹ Agregue el nombre de un álbum, un artista, un audiolibro, un género, una lista de reproducción, un podcast o una pista en el comando. Diga el nombre tal como aparece en el dispositivo.

Climatizador

Nota: no se encuentra disponible mediante el sistema en todos los modelos.

Comandos de voz	Descripción
Fijar temperatura a ___ grados	Configure una temperatura de entre 15,5°C y 29,5°C. ¹
Máxima	Configure la temperatura a máxima.
Mínima	Configure la temperatura a mínima.

¹ Agregue la temperatura deseada en el comando.

Teléfono

Comandos de voz	Descripción
Sincronizar teléfono	Empareje un celular o un dispositivo habilitado para Bluetooth.
Marcar de Nuevo	Vuelva a marcar el último número que marcó.
Marcar ___	Marque un número. ¹
Llamar a ___	Llame a un contacto específico de la agenda telefónica. ²
Llamar a ___ ___	Llame a un contacto específico de la agenda telefónica en una ubicación específica. ³
Escuchar mensaje	Escuche un mensaje de texto.
Escuchar mensaje ___	Escuche un mensaje de texto específico de una lista de mensajes.
Contestar mensaje	Responda el último mensaje de texto.

¹ Agregue el número que desea marcar en el comando.

² Agregue el nombre del contacto de la agenda telefónica en el comando. Diga el nombre tal como aparece en el dispositivo.

³ Agregue el nombre del contacto y la ubicación de la agenda telefónica en el comando. Diga el nombre y el apellido su contacto tal como aparece en el dispositivo.

Navegación (Si está equipado)

Establecimiento de destino

Comandos de voz	Descripción
Encontrar una dirección	Ingrese una dirección de destino. Diga el número de la casa, la calle y la ciudad cuando escuche la indicación.
Encontrar un punto de interés	Busque un punto de interés por nombre o categoría.
Destino - ___ más cercano	Busque un punto de interés cercano por categoría. ¹
Encontrar una categoría de punto de interés	Busque un punto de interés por categoría. ¹
Destino mi casa	Configure la dirección guardada de su casa como destino.
Destino mi trabajo	Configure su lugar de trabajo guardado como destino.
Encontrar un destino anterior	Muestre y seleccione una entrada de una lista de destinos anteriores.
Destinos Favoritos	Muestre y seleccione una entrada de una lista de destinos favoritos.

¹ Agregue un nombre o una categoría de punto de interés en el comando.

Orientación de la ruta

Comandos de voz	Descripción
Cancelar ruta	Cancele la ruta actual.
Desvío	Seleccione una ruta alternativa.
Repetir instrucción	Repita el último mensaje de orientación.
Mostrar ruta	Muestre ver la descripción de la ruta.
Mostrar tráfico	Muestre una lista de los incidentes de tráfico en la ruta.
Mostrar todo tráfico	Muestre una lista de todos los incidentes de tráfico.
Mostrar mapa	Muestre el mapa en la pantalla táctil.

Comandos de voz	Descripción
Mostrar orientación al norte	Muestre un mapa bidimensional que indica el Norte en la parte superior de la pantalla táctil.
Mostrar orientación del mapa	Muestre un mapa bidimensional que indica el sentido de recorrido en la parte superior de la pantalla táctil.
Mostrar 3D	Muestre un mapa tridimensional que indica el sentido del recorrido en la parte delantera de la pantalla.

Aplicaciones

Información general

Comandos de voz	Descripción
Aplicaciones móviles	Inicie una aplicación. El sistema le solicita el nombre de una aplicación.
Mostrar aplicaciones	Obtenga una lista de aplicaciones en ejecución en el dispositivo.
Encontrar aplicaciones	Busque y conéctese a aplicaciones en ejecución en el dispositivo.

Aplicación activa

Comandos de voz	Descripción
Ayuda de ____	Obtenga una lista de comandos de voz para una aplicación específica. ¹
Salir de ____	Cierre una aplicación. ¹

¹ Agregue el nombre de la aplicación en el comando.

Ajustes de voz

Comandos de voz	Descripción
Ajustes de voz	Vaya al menú de configuración de voz.
Modo de interacción estándar	Active las indicaciones de voz largas.
Modo de interacción avanzado	Active las indicaciones de voz cortas.
Activar confirmación de teléfono	Active la confirmación de llamada. El sistema le pide que confirme el número antes de realizar una llamada.
Desactivar confirmación de teléfono	Desactive la confirmación de llamada. El sistema no le pide que confirme el número antes de realizar una llamada.
Activar lista de comandos de voz	Muestre la pantalla de los comandos de voz.
Desactivar lista de comandos de voz	Desactive la pantalla de los comandos de voz.

Reducción automática de la velocidad del motor del soplador

Si es necesario, el sistema disminuye la velocidad del motor del soplador cuando utiliza los comandos de voz para reducir el ruido de fondo en el vehículo. Volverá a funcionar normalmente cuando termine.

Desactivación de la reducción automática de la velocidad del motor del soplador

Presione simultáneamente los botones **A/C** y recirculación de aire.

ENTRETENIMIENTO

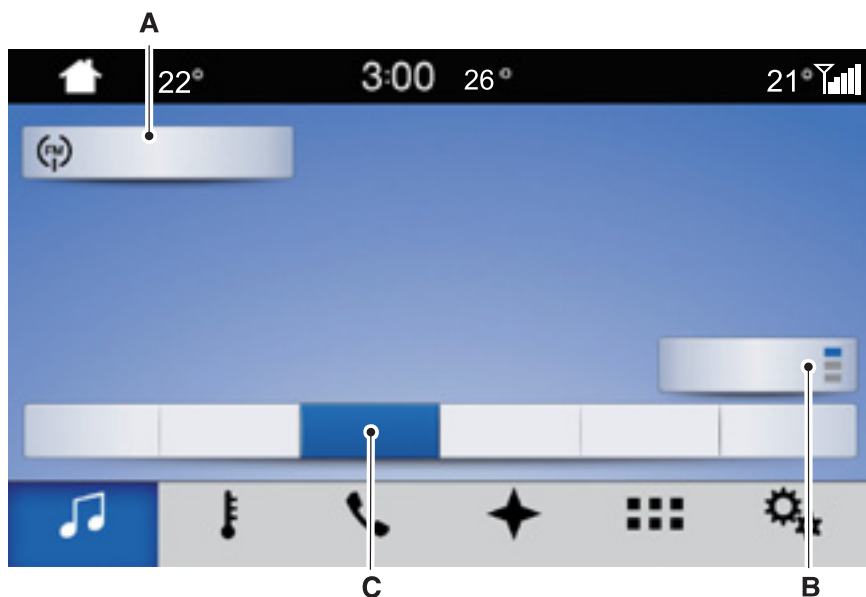

E224963

Ítem	Mensaje	Descripción
A	Fuentes	Esta función muestra la fuente de medios seleccionada.
B	Preestabl.	Con esta función, puede seleccionar el banco de presintonías que desea ver.
C	Presintonía	Esta función le muestra las estaciones que ha guardado como presintonías.

Puede acceder a estas opciones mediante la pantalla táctil o comandos de voz.

Las opciones disponibles pueden cambiar según la fuente que seleccione. Estas opciones pueden incluir:

Mensaje y descripción	
Sint. directa	Aparece un cuadro emergente donde podrá escribir la frecuencia de una estación.
Tráfico (TA)	Le permite activar y desactivar los anuncios de tráfico.
Estaciones	Aparece una lista de todas las estaciones de radio disponibles. Para seleccionar una estación, sólo debe presionar cualquier entrada de la lista que aparece en la pantalla táctil. Para más entradas, puede desplazarse hacia abajo con las flechas hacia arriba y hacia abajo o el control deslizante o deslizarse hacia abajo por la lista con el dedo.

Fuentes

Presione este botón para seleccionar la fuente de los archivos multimedia que desea escuchar.

Radio AM/FM/DAB+

Nota: Es posible que la radio DAB+ no esté disponible en todos los mercados.

Sintonización de estaciones

Puede usar el sintonizador o buscar controles en la radio para seleccionar una estación.

Para sintonizar una estación desde la pantalla táctil, seleccione lo siguiente:

Ítem del menú	
Sint. directa	Aparece un cuadro emergente donde podrá escribir la frecuencia de una estación. Sólo puede ingresar una estación válida para la fuente que está escuchando en el momento. Para borrar el número que ingresó, puede oprimir el botón de retroceso.
Lista de estaciones	Aparece una lista de todas las estaciones de radio disponibles. Para seleccionar una estación, sólo debe presionar cualquier entrada de la lista que aparece en la pantalla táctil. Para una lista más larga, puede desplazarse hacia arriba y hacia abajo con las flechas hacia arriba y hacia abajo o el control deslizante o deslizarse hacia arriba o hacia abajo por la lista con el dedo.

Una vez que haya ingresado los números indicativos de la estación, puede seleccionar la siguiente opción:

Ítem del menú	Acción y descripción
Ingresar	Seleccione esta opción para comenzar a reproducir la estación que ingresó.
Cancelar	Presione este botón para salir sin cambiar de estación.

Presintonías

Para establecer una nueva presintonía,

sintonice la estación y, luego, mantenga presionado uno de los botones de memoria preconfigurada. El audio se silenciará por un breve instante mientras el sistema guarda la estación y, luego, el audio se reanuda.

Hay disponibles dos bancos de presintonías para AM, tres bancos para FM y tres bancos para DAB (si está incluida). Para acceder a presintonías adicionales, toque el botón de presintonía. El indicador en el botón de presintonía muestra qué banco de presintonías está viendo en el momento.

Bluetooth Estéreo o USB

Con Bluetooth Estéreo y USB, puede acceder a los archivos multimedia que almacenó en el dispositivo Bluetooth o USB, como música, audiolibros o podcasts.

Los siguientes botones están disponibles para Bluetooth y USB:

Botón	Función
están habilitados	Si presiona el botón para repetir, alternará los ajustes en tres modos: cancelar repetición (botón no iluminado), repetir todos (botón iluminado) y repetir pista (botón iluminado con un número uno pequeño).
Reproducción aleatoria	Se reproducen las pistas en orden aleatorio.

Puede usar los botones para adelantar, retroceder, pausar y reproducir para controlar la reproducción del audio.

Para obtener más información sobre la pista en reproducción, presione la portada o el botón Info.

Con ciertos dispositivos, SYNC 3 habilita botones para omitir 30 segundos cuando escucha audiolibros o podcasts. Con estos botones, puede adelantar o retroceder dentro de una pista.

Si reproduce audio desde un dispositivo USB, puede utilizar los siguientes botones para buscar música:

Botón	Función
Revisar	Si está disponible, se muestra la lista de pistas en la lista de reproducción En reproducción.
Búsq. nueva	Con esta opción, que está disponible en el menú de búsqueda, puede reproducir todas las pistas o filtrar los archivos multimedia disponibles en alguna de las siguientes categorías.
	Reproducir todo
	Listas de reproducción
	Artista
	Discos
	Canciones
	Géneros
	Podcasts
	Audiolibros
	Compositores
Saltar A - Z	Con este botón, podrá elegir una letra específica para ver la categoría que está buscando.
Explorar dispositivo	Si está disponible, podrá buscar las carpetas y los archivos que se encuentran en su dispositivo USB.

Puertos USB

Los puertos USB se encuentran en la consola central detrás de la pequeña puerta de acceso en el cuadro de instrumentos.

Esta función permite conectar dispositivos USB de reproducción multimedia, tarjetas de memoria, unidades flash o unidades de memoria y cargar dispositivos (en caso de que sean compatibles con esta función).

Seleccione esta opción para reproducir audio desde el dispositivo USB.

Aplicaciones

El sistema es compatible con el uso de ciertas aplicaciones de audio, como iHeartRadio, por medio de un dispositivo habilitado para USB o Bluetooth.

Cada aplicación tiene distintas opciones que aparecen en pantalla según el contenido de la aplicación. Véase **Aplicaciones** (página 207).

Reproductores multimedia, formatos e información de metadatos compatibles

El sistema tiene la capacidad de alojar prácticamente cualquier reproductor multimedia, incluidos iPod, iPhone y la mayoría de las unidades USB.

Entre los formatos de audio compatibles se incluyen MP3, WMA, WAV, AAC y FLAC.

Entre las extensiones de archivo de audio compatibles se incluyen MP3, WMA, WAV, M4A, M4B, AAC y FLAC.

Entre los sistemas de archivos de USB se incluyen FAT, exFAT y NTFS.

Con SYNC 3 también es posible organizar los archivos multimedia desde el dispositivo USB mediante etiquetas de metadatos. Las etiquetas de metadatos, identificadores descriptivos de software insertados en los archivos multimedia, ofrecen información sobre el archivo.

Si los archivos multimedia indexados no contienen información insertada en estas etiquetas de metadatos, es posible que SYNC 3 clasifique las etiquetas de metadatos vacías como desconocidas.

SYNC 3 puede indexar hasta 50.000 canciones por dispositivo USB, en hasta 10 dispositivos.

TELÉFONO



PELIGRO: Conducir mientras está distraído puede ocasionar la pérdida de control del vehículo, un choque y lesiones. Le recomendamos enfáticamente que tenga extrema precaución cuando utilice cualquier dispositivo que pudiera distraerlo mientras conduce. Su responsabilidad principal es la operación segura del vehículo. Recomendamos que no se utilice ningún dispositivo portátil al conducir y se sugiere el uso de sistemas activados por voz cuando sea posible. Asegúrese de conocer todas las leyes locales correspondientes que puedan afectar el uso de dispositivos electrónicos mientras conduce.

Las llamadas con manos libres representan una de las características principales del sistema. Una vez que empareje el teléfono celular, podrá acceder a muchas opciones mediante la pantalla táctil o comandos de voz. Si bien el sistema es compatible con una amplia variedad de funciones, muchas de ellas dependen de la funcionalidad del teléfono celular.

Emparejamiento del teléfono celular por primera vez

Empareje el teléfono habilitado para Bluetooth con el sistema antes de utilizar las funciones del modo de manos libres.

Active Bluetooth en su dispositivo para comenzar con el proceso de emparejamiento. Consulte el manual del teléfono, si es necesario.

Para agregar un teléfono, seleccione:

Elemento del menú
Agregar dispositivo

1. Siga las instrucciones que aparecen en la pantalla.
2. Se emite una señal de alerta para que busque el sistema en el teléfono.
3. Seleccione su vehículo en el teléfono.
4. Verifique que el número de seis dígitos que aparece en su teléfono concuerde con el número de seis dígitos que aparece en la pantalla táctil.
5. Se mostrará un mensaje en la pantalla táctil que indicará que el emparejamiento se realizó correctamente.
6. Es posible que en el teléfono aparezca un mensaje que solicite permiso para acceder a la información. Para verificar la compatibilidad del teléfono, consulte el manual del teléfono o visite el sitio web local.

Para agregar un teléfono, también puede seleccionar:

Elemento del menú
Agregar dispositivo
Luego, seleccione lo siguiente:
Encontrar otros dispositivos Bluetooth

1. Siga las instrucciones que aparecen en la pantalla.

2. Seleccione el nombre del teléfono cuando aparezca en la pantalla táctil.
3. Verifique que el número de seis dígitos que aparece en su teléfono concuerde con el número de seis dígitos que aparece en la pantalla táctil.
4. Se mostrará un mensaje en la pantalla táctil que indicará que el emparejamiento se realizó correctamente.
5. Es posible que en el teléfono aparezca un mensaje que solicite permiso para acceder a la información. Para verificar la compatibilidad del teléfono, consulte el manual del teléfono o visite el sitio web local.

Como mínimo, la mayoría de los teléfonos celulares provistos de tecnología Bluetooth inalámbrica son compatibles con las funciones que figuran a continuación:

- Responder una llamada entrante.
- Finalizar una llamada.
- Marcar un número.
- Aviso de llamada en espera.
- Identificador de llamada.

Otras funciones, como los mensajes de texto mediante Bluetooth y la descarga automática de la agenda telefónica, dependen del teléfono.

Menú de teléfono

Este menú está disponible después de que se haya emparejado un teléfono.

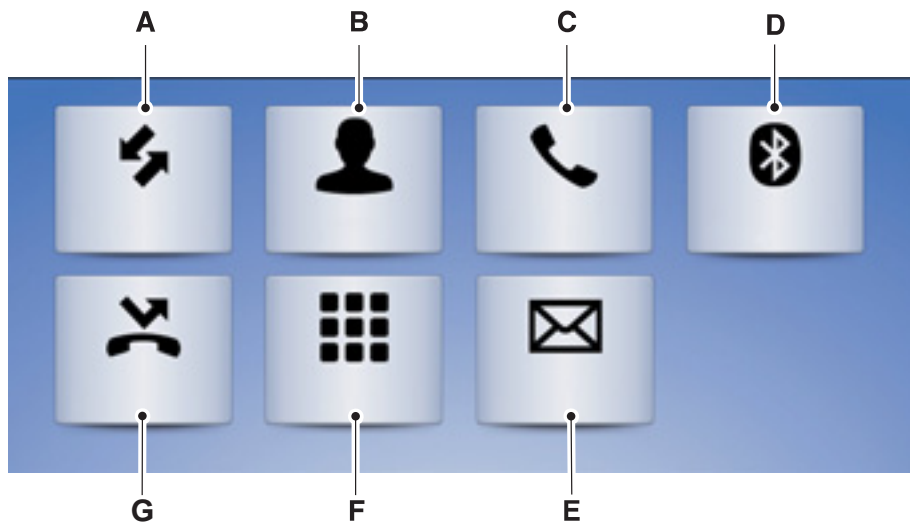

E251249

Ítem	Elemento del menú	Acción y descripción			
A	Llam. recientes	Se muestran las llamadas recientes. Para realizar una llamada, puede seleccionar una entrada en esta lista. También puede seleccionar el menú desplegable que se encuentra en la parte superior de la pantalla para ordenar las llamadas. Puede elegir entre las siguientes opciones:			
		Todas	Entrante	Saliente	Perdida
B	Contactos	Todos los contactos del teléfono se muestran en orden alfabético.			
		Saltar A - Z		Cuando presione este botón, podrá elegir una letra específica de la lista de contactos.	

SYNC™ 3 (Si está equipado)

Ítem	Elemento del menú	Acción y descripción	
C	Configuración del teléfono	Se muestra el nombre del teléfono y se muestran las opciones de configuración del teléfono. Desde este menú, puede emparejar otros dispositivos, configurar tonos de llamadas y alertas.	
D	Cambiar dispositivo	Le brinda acceso a la lista de dispositivos Bluetooth sincronizados o conectados para que pueda cambiar o seleccionar un dispositivo.	
E	Mensajes texto	Se muestran todos los mensajes de texto recientes.	
F	Teclado teléfono	Use este teclado para marcar un número de teléfono. Use el botón de retroceso para borrar números.	
		Llamar	Presione este botón para realizar una llamada.
G	No molestar	Toque este botón para rechazar automáticamente todas las llamadas entrantes. Las notificaciones de mensajes de texto no se muestran en la pantalla. Se silencian todos los tonos y las alertas.	

Es posible que los usuarios que posean teléfonos con servicios de voz vean un botón específico para acceder a esta función. Por ejemplo, los usuarios de iPhone pueden ver el botón de Siri. También puede acceder a esta función si mantiene presionado el botón de voz que se encuentra en el volante de dirección.

Realización de llamadas

Existen distintas manera de realizar llamadas desde el sistema SYNC 3, incluidos los comandos de voz. Véase **Uso del reconocimiento de voz** (página 189). También puede realizar llamadas desde la pantalla táctil.

Para llamar a un número entre sus contactos, seleccione la siguiente opción:

Elemento del menú	Acción y descripción
Contactos	Puede seleccionar el nombre del contacto al que desea llamar. Se mostrarán todos los números agendados en ese contacto junto con fotos del contacto. Allí puede seleccionar el número al que desea llamar. El sistema iniciará la llamada.

Para llamar a un número de llamadas recientes, seleccione la siguiente opción:

Elemento del menú	Acción y descripción
Llam. recientes	Puede seleccionar una entrada a la que desea llamar. El sistema iniciará la llamada.

Para llamar a un número que no está agendado en su teléfono, seleccione la siguiente opción:

Elemento del menú	Acción y descripción
Teclado teléfono	Marque el número al que desea llamar.
Llamar	El sistema iniciará la llamada.

Cuando oprima el botón de retroceso, se eliminará el último número que ingresó.

Recepción de llamadas

Cuando entra una llamada, se emite un tono audible. Si está disponible, la información de la llamada aparecerá en pantalla.

Para aceptar la llamada, seleccione lo siguiente:

Elemento del menú
Aceptar

Nota: También puede aceptar la llamada si presiona el botón Phone en el volante de dirección.

Para rechazar la llamada, seleccione lo siguiente:

Elemento del menú
Rechaz.

Nota: También puede rechazar la llamada si presiona el botón Phone en el volante de dirección.

Para ignorar la llamada, no realice ninguna acción. SYNC 3 la registra como llamada perdida.

Durante una llamada telefónica

Durante una llamada telefónica, el nombre y número de los contactos se muestran en pantalla junto con la duración de la llamada.

También se muestra información sobre el estado del teléfono:

- Intensidad de la señal
- Batería.

Puede seleccionar cualquiera de las siguientes opciones durante una llamada telefónica activa:

SYNC™ 3 (Si está equipado)

Ítem	
Terminar	Finaliza una llamada de inmediato. También puede oprimir el botón en el volante de dirección.
Teclado	Oprima este botón para acceder al teclado del teléfono.
Silenciar	Puede apagar el micrófono para que la persona que realiza la llamada

Ítem	
	no pueda escucharlo.
Privacidad	Transfiere la llamada al teléfono celular o a SYNC 3.

Mensajes de texto

Nota: Descargar y enviar mensajes de texto a través de Bluetooth son funciones que dependen del teléfono celular.

Nota: Ciertas funciones de los mensajes de texto dependen de la velocidad y no están disponibles si el vehículo se desplaza a velocidades superiores a los 5 km/h.

Recepción de un mensaje de texto

Cuando llegue un mensaje nuevo, sonará un tono y aparecerá un mensaje emergente en la pantalla que indicará el nombre y la identificación del remitente, en caso de que su teléfono celular admita esta función. Puede seleccionar lo siguiente:

Elemento del menú	Acción y descripción
Escúchelo	Solicite a SYNC 3 que lea el mensaje.
Ver	Lea el mensaje de texto en la pantalla táctil.
Llamar	Para llamar al remitente.
Contest.	Puede seleccionar entre 15 plantillas de mensajes. Presione el mensaje que le gustaría mandar y confirme el envío. SYNC 3 confirmará que el mensaje se ha enviado correctamente.
Cerrar	Salir de la pantalla.

Conectividad con smartphone (si está equipado)

Con SYNC 3, puede usar Apple CarPlay o Android Auto para acceder al teléfono.

Con Apple CarPlay o Android Auto, puede realizar lo siguiente:

- Realice llamadas.
- Enviar y recibir mensajes de texto.
- Escuchar música.
- Usar el asistente de voz del teléfono.

Apple CarPlay y Android Auto desactivan algunas funciones de SYNC 3.

La mayoría de las funciones de Apple CarPlay o Android Auto funcionan con datos móviles.

Apple CarPlay

Apple CarPlay se puede usar con un iPhone 5 o versiones más recientes con iOS 7.1 o un sistema operativo más reciente. Por lo tanto, se recomienda actualizar a la versión más reciente de iOS.

1. Conecte su teléfono al puerto USB. Véase **Puerto USB** (página 179).
2. Siga las indicaciones que aparecen en la pantalla táctil.
3. Siga las indicaciones que aparecen en su teléfono para permitir el acceso a Apple CarPlay.

Después de completar la configuración, su teléfono se conecta automáticamente a CarPlay cuando se enchufe a un puerto USB.

Para desactivar esta función desde la pantalla Configuración, seleccione lo siguiente:

Elemento del menú
Preferencias de Apple CarPlay
El dispositivo está disponible si SYNC detecta la aplicación Apple CarPlay. Seleccione el nombre del dispositivo y lleve el interruptor de Apple CarPlay a Off (desactivado).

Para volver a SYNC 3, diríjase a la pantalla de inicio de Apple CarPlay y seleccione la opción SYNC.

Nota: Comuníquese con Apple para obtener soporte técnico para Apple CarPlay.

Android Auto

Android Auto es compatible con la mayoría de los dispositivos con Android 5.0 o dispositivos más recientes.

1. Descargue la aplicación Android Auto en su dispositivo desde Google Play para preparar el dispositivo (es posible que se necesiten datos móviles).

Nota: Es posible que la aplicación Android Auto no se encuentre disponible en su mercado actual.

2. Conecte su dispositivo al puerto USB. Véase **Puerto USB** (página 179).
3. Siga las indicaciones que aparece en la pantalla táctil.
4. Siga las indicaciones que aparecen en el dispositivo.

Nota: Se le indicará que actualice las aplicaciones adicionales en su dispositivo (es posible que se necesiten datos móviles).

Para desactivar esta función desde la pantalla Configuración, seleccione lo siguiente:

Elemento del menú
Preferencias de Android Auto
El dispositivo está disponible si SYNC detecta la aplicación Android Auto. Seleccione el nombre del dispositivo y lleve el interruptor de Android Auto a Off (desactivado).

Nota: Es posible que deba deslizar la pantalla Configuración hacia la izquierda para seleccionar **Preferencias de Apple CarPlay** o **Preferencias de Android Auto**.

Para volver a SYNC 3, seleccione el ícono de velocímetro en la barra de menú de Android Auto que se encuentra en la parte inferior de la pantalla táctil y, luego, presione la opción correspondiente para regresar a SYNC.

Nota: Comuníquese con Google para obtener soporte técnico para Android Auto.

APLICACIONES

El sistema permite el control por medio de voz, del volante de dirección y de la pantalla táctil de las aplicaciones de smartphone habilitado para SYNC 3 AppLink. Cuando una aplicación se ejecuta por medio de AppLink, puede controlar las funciones principales de la aplicación mediante comandos de voz y controles del volante de dirección.

Nota: Las aplicaciones disponibles habilitadas para AppLink varían según el mercado.

Nota: Para acceder a AppLink, debe emparejar y conectar su smartphone mediante Bluetooth a SYNC 3.

Nota: Los usuarios de iPhone deberán conectar el teléfono al puerto USB.

Nota: Para obtener información sobre aplicaciones disponibles, dispositivos smartphone compatibles y consejos para la solución de problemas, visite el sitio web regional de Ford.

Nota: Asegúrese de tener una cuenta activa para la aplicación que acaba de descargar. Algunas aplicaciones funcionarán automáticamente sin configuración. En el caso de otras aplicaciones, deberá configurar sus ajustes personales y personalizar su experiencia mediante la creación de estaciones o favoritos. Recomendamos hacer esto en casa o fuera de su vehículo.

Nota: Le recomendamos que lea los términos de servicio y las políticas de privacidad de las aplicaciones de smartphone debido a que Ford no se hará responsable del uso de la aplicación o de los datos.

Nota: Para poder usar una aplicación con SYNC 3, la aplicación se debe ejecutar en segundo plano en el teléfono. Si cierra la aplicación en el teléfono, se cerrará también en SYNC 3.

Nota: Si no se encuentra una aplicación compatible con SYNC 3 AppLink en el dominio de aplicaciones, asegúrese de que la aplicación necesaria se ejecute en el dispositivo móvil.

Ítem del menú	Acción y descripción
Encontrar aplicac. móviles	SYNC 3 buscará y se conectará a aplicaciones compatibles que se ejecuten en su dispositivo móvil.

Habilitación de aplicaciones móviles de SYNC 3

Para habilitar las aplicaciones móviles, SYNC 3 solicitará el consentimiento del usuario para enviar y recibir información de autorización y actualizaciones de aplicaciones mediante el plan de datos asociado con el dispositivo conectado.

El dispositivo conectado envía datos a Ford en Estados Unidos. La información está cifrada e incluye su VIN, número de módulo SYNC 3 e información sobre estadísticas de uso anónimas y depuración. Es posible que se realicen actualizaciones automáticamente.

Nota: Debe habilitar las aplicaciones móviles para cada dispositivo conectado la primera vez que seleccione una aplicación móvil mediante el sistema.

Nota: Se aplicarán tarifas de datos estándares. Ford no se responsabiliza de ningún cargo adicional que reciba de parte de su proveedor de servicios debido al envío o la recepción de datos mediante el dispositivo conectado. Esto incluye cualquier cargo adicional en el que incurra si conduce el vehículo fuera del área de su red local.

Puede realizar ajustes para habilitar y deshabilitar aplicaciones. Véase

Configuración (página 208).

Permisos de aplicación

El sistema organiza los permisos de aplicaciones en grupos. Puede otorgar permisos de grupo de forma individual. Puede cambiar el estado de los permisos de grupo en cualquier momento mientras no esté conduciendo; para ello, utilice el menú de configuración. En el menú de configuración, puede acceder a los datos que se incluyen en cada grupo.

Cuando inicia una aplicación con SYNC 3, es posible que deba otorgar permisos al sistema, por ejemplo, información del vehículo, características de manejo, GPS y velocidad o notificaciones Push. Cuando aparezcan los cuadros de permiso de la aplicación, puede habilitar todos los grupos o ninguno. En el menú de configuración también se proporciona control de permisos de grupos individuales.

Nota: Solo necesita otorgar estos permisos la primera vez que usa una aplicación con SYNC 3.

Nota: Si deshabilita los permisos de grupo, las aplicaciones se habilitarán para funcionar con SYNC 3, a menos que desactive todas las aplicaciones en el menú de configuración.

CONFIGURACIÓN

En este menú, puede acceder a los ajustes de distintas funciones del sistema y configurarlos. Para acceder a ajustes adicionales, deslice la pantalla hacia la izquierda o la derecha.

Sonido

Cuando presiona este botón, puede ajustar las siguientes funciones:

Ajustes de sonido	
Reiniciar todo	Se restablecen los ajustes de sonido de agudos, intermedios y graves a niveles de fábrica.
Agudo	Se ajusta el nivel de frecuencia alta.
Medio	Se ajusta el nivel de frecuencia media.
Bajo	Se ajusta el nivel de frecuencia baja.
Balance / Atenuación	Se ajusta la relación de sonido de lado a lado o de adelante hacia atrás.
Vol. compens. p/ veloc.	Se ajustan los aumentos de volumen del sistema de audio a medida que aumenta la velocidad o se desactiva la función.

Ajustes de sonido	
Modo de ocupación	Se optimiza el sonido según la ubicación de los pasajeros.
Ajustes de sonido	Estéreo
	Envolvente

Es posible que el vehículo no cuente con todas estas funciones.

Reproductor multimedia

Este botón está disponible cuando un dispositivo multimedia, como Bluetooth Estéreo o un dispositivo USB, está activo en la fuente de audio. Cuando presione este botón, accederá a las siguientes opciones disponibles únicamente en dispositivos activos.

Elemento del menú	Acción y descripción		
Velocidad de podcast	En algunos dispositivos USB, SYNC 3 puede ajustar la velocidad de reproducción de podcasts. Cuando se reproduce un podcast, puede elegir las siguientes velocidades:		
	Más lento	Normal	Más rápido
Velocidad de audiolibros	En algunos dispositivos USB, SYNC 3 puede ajustar la velocidad de reproducción de audiolibros. Cuando se reproduce un audiolibro, puede elegir las siguientes velocidades:		
	Más lento	Normal	Más rápido
Administración Gracenote®	Activa y desactiva Gracenote® para proporcionar información de metadatos, como género, artista y álbum.		
Información de datos Gracenote®	Le permite ver el nivel de la versión de la base de datos de Gracenote.		
Información del dispositivo	Esta función le permite ver información sobre el fabricante y el número de modelo del dispositivo multimedia.		
Actualizar índice de medios	Elimine la información multimedia almacenada para volver a indexarla.		

Reloj

Para ajustar la hora, seleccione las flechas de arriba y abajo de los dos lados de la pantalla. Las flechas de la izquierda se

usan para ajustar la hora y las flechas de la derecha se usan para ajustar los minutos. Luego, puede seleccionar AM o PM.

Puede configurar las siguientes funciones:

Elemento del menú	Acción y descripción
Formato del reloj	Con esta función, puede seleccionar cómo desea mostrar la hora.
Reiniciar reloj a hora del GPS	Cuando selecciona esta función, el reloj del vehículo se restablece en horario de GPS satelital.

El sistema guarda automáticamente cualquier modificación que realiza en los ajustes.

Bluetooth

Cuando presiona este botón, puede acceder a las siguientes funciones:

Elemento del menú	Acción
Bluetooth	Desactivar Bluetooth desconecta todos los dispositivos y no permite realizar conexiones nuevas.
Agregar dispositivo	Para agregar un dispositivo habilitado para Bluetooth, solo debe seguir los pasos que se describen en el cuadro anterior.
Ver dispositivos	Para seleccionar un teléfono, solo debe tocar el nombre del teléfono que aparece en pantalla.

Debe activar Bluetooth para poder emparejar un dispositivo habilitado para Bluetooth.

El proceso para emparejar un dispositivo Bluetooth es el mismo que se debe llevar a cabo para emparejar un teléfono. Consulte **Agregar un teléfono** en Ajustes del teléfono para obtener información sobre cómo emparejar un dispositivo y conocer las opciones disponibles.

Teléfono

Empareje el teléfono habilitado para Bluetooth con el sistema antes de utilizar las funciones del modo de manos libres.

Active Bluetooth en su dispositivo para comenzar con el proceso de emparejamiento. Consulte el manual del teléfono, si es necesario.

Para agregar un teléfono, seleccione:

Elemento del menú
Agregar teléfono
Luego, seleccione lo siguiente:
Encontrar otros dispositivos Bluetooth

1. Siga las instrucciones que aparecen en la pantalla.

2. Seleccione el nombre del teléfono cuando aparezca en la pantalla táctil.
3. Verifique que el número de seis dígitos que aparece en su teléfono concuerde con el número de seis dígitos que aparece en la pantalla táctil.
4. Se mostrará un mensaje en la pantalla táctil que indicará que el emparejamiento se realizó correctamente.
5. Es posible que en el teléfono aparezca un mensaje que solicite permiso para acceder a la información. Para verificar la compatibilidad del teléfono, consulte el manual del teléfono o visite el sitio web local de Ford.

Otras funciones, como los mensajes de texto mediante Bluetooth y la descarga automática de la agenda telefónica, dependen del teléfono.

Para verificar la compatibilidad del teléfono, consulte el manual del teléfono o visite el sitio web local de Ford.

Una vez que haya emparejado el dispositivo, puede configurar las siguientes opciones:

Elemento del menú	Acción y descripción
Ver dispositivos	
Luego, puede seleccionar:	
Agregar dispositivo	Para agregar un dispositivo habilitado para Bluetooth, solo debe seguir los pasos que se describen en el cuadro anterior.
Para seleccionar un teléfono, solo debe tocar el nombre del teléfono que aparece en pantalla. A continuación, aparecerán las siguientes opciones:	
Conectar	Según el estado del dispositivo, puede elegir cualquiera de estas opciones para interactuar con el dispositivo seleccionado.
Desconectar	
Hacer favorito	Con esta función, puede marcar el dispositivo como dispositivo preferido.
Borrar	El dispositivo seleccionado se elimina del sistema.

Cuando se presiona el ícono de información junto al nombre del dispositivo, se puede ver la información sobre el teléfono y el dispositivo.

SYNC™ 3 (Si está equipado)

Elemento del menú	Acción y descripción	
Administrar agenda		
Luego, puede seleccionar:		
Descarga automática de agenda	Habilite esta opción para que SYNC 3 vuelva a descargar periódicamente su agenda telefónica para mantener actualizada la lista de contactos.	
Ordenar por:	Elija cómo desea que se muestren los contactos. Puede elegir entre las siguientes opciones:	
	Nombre	Apellido
Volver a descargar agenda	Seleccione esta opción para volver a descargar la lista de contactos de forma manual.	
Borrar agenda	Seleccione esta opción para eliminar la lista de contactos del vehículo. Eliminar la lista del vehículo no elimina la lista de contactos del teléfono conectado.	

Elemento del menú	Acción y descripción
Seleccionar tono de teléfono	
Luego, puede seleccionar:	
Sin tono	No se reproduce ningún sonido cuando el teléfono recibe una llamada.
Usar tono del teléfono	El tono de llamada elegido se reproduce cuando recibe una llamada. Es posible que esta opción no esté disponible en todos los teléfonos. Si lo está, estará disponible en una configuración predeterminada.
También puede elegir entre tres timbres disponibles.	

SYNC™ 3 (Si está equipado)

Elemento del menú	Acción y descripción
Notificación de mensaje de texto	
Luego, puede seleccionar:	
Sin alerta (en silencio)	No se reproduce ningún sonido cuando el teléfono recibe un mensaje.
También puede elegir entre tres sonidos de notificación disponibles.	
Lectura	Cuando se activa esta opción, un indicador por voz da una alerta cuando recibe un nuevo mensaje.

También puede activar o desactivar las siguientes opciones:

Elemento del menú	Acción y descripción
Silenciar en privacidad	Cuando se activa esta opción, el audio del vehículo (reproducido en la radio o las aplicaciones, por ejemplo) se silencia durante la llamada telefónica aun cuando la llamada esté en modo privado.
Alerta de roaming	Cuando se activa esta opción, aparece una alerta que informa que su teléfono está en modo de roaming cuando intente realizar una llamada.
Notificación batería baja	Cuando se activa esta opción, aparece un mensaje que informa que la batería del teléfono se está agotando.

Asistencia de emergencia (Si está equipado)

Nota: La función de asistencia de emergencia SYNC solo opera en territorios que sean compatibles con la función.

Seleccione este botón para modificar la activación y desactivación de esta función. Si se descargaron los contactos del teléfono, puede configurar la siguiente opción:

Elemento del menú	Acción y descripción
Establecer contactos de emergencia	Puede seleccionar hasta dos números de la agenda telefónica del celular como teléfonos de emergencia para poder abrirlos inmediatamente después de realizar la llamada de asistencia de emergencia.

Radio

Este botón está disponible si la fuente multimedia activa es una frecuencia de

radio como AM o FM. Cuando presiona este botón, puede acceder a las siguientes funciones:

Elemento del menú	Acción y descripción
Radio FM HD Radio AM HD (según la fuente de radio actual, si está incluida y disponible)	La activación de esta función le permite escuchar transmisiones de radio HD.
Txt radio	Esta función está disponible cuando la fuente multimedia activa es una frecuencia de radio como FM. Active esta función para que el sistema muestre el texto de radio.
Preajustes de Audio (AST)	Actualizar. Al seleccionar esta opción, se almacenan las seis estaciones con mejor intensidad en su ubicación actual en el último banco de presintonías de la fuente de la estación sintonizada en el momento.

Navegación (Si está equipado)

Puede ajustar muchas preferencias de navegación al seleccionar los siguientes menús.

Preferencias de mapa

Elemento del menú	Acción y descripción
Preferencias de mapa	
Luego, elija cualquiera de las siguientes opciones:	
Ciudad en 3D	Cuando se activa esta opción, el sistema muestra modelos renderizados de edificios en 3D.
Marcar la ruta recorrida	Cuando se activa esta opción, se muestran puntos blancos para marcar la ruta recorrida con el vehículo.

SYNC™ 3 (Si está equipado)

Elemento del menú	Acción y descripción	
Íconos PDI	Active esta función para mostrar hasta tres íconos de POI en el mapa de navegación.	
	Una vez que la función se ha activado, puede seleccionar las siguientes opciones para que se muestren los íconos que desea:	Seleccione PDIs
Ícono de mapa de incidentes	Este menú le permite elegir qué íconos de incidentes le gustaría que se muestren en el mapa de navegación.	

Preferencias de ruta

Elemento del menú	Mensajes de segundo nivel, acciones y descripciones		
Preferencias de ruta			
Luego, elija cualquiera de las siguientes opciones:			
Ruta preferida	Solicite al sistema que muestre el tipo de ruta seleccionado.		
	Más corta	Más rápida	Ecológica
Siempre usar ruta ___	Selección de circunvalación en la programación de destino. El sistema solo calcula una ruta según la configuración de ruta preferida. Cuando esta opción se encuentra activada, el sistema usa el tipo de ruta seleccionado para calcular una sola ruta hacia el destino deseado.		
Encontrar estacionamiento autom.	El sistema busca lugares de estacionamiento disponibles y los muestra a medida que se acerca a destino.		
Penalidad tiempo Eco	Seleccione un nivel de costo para la ruta ecológica calculada. Mientras mayor sea la configuración, mayor será la asignación de tiempo para la ruta.		
Guía de ruta dinámica	Puede seleccionar lo siguiente para el sistema:		
	Evitar autopistas	Evitar rutas de peaje	Evitar ferry / trenes

Preferencias de navegación

Elemento del menú	Acción y descripción		
Preferencias de navegación			
Mensajes de guía	Puede configurar las indicaciones que proporciona el sistema.		
	Voz y tonos	Solo voz	Solo tonos
	Nota: Cuando la indicación se configura como Voz y tono, normalmente, solo suenan "tonos dobles" antes de alcanzar el próximo giro o el destino. No se proporciona indicación de voz.	Nota: Cuando se selecciona esta configuración, solo se reproducen indicaciones de voz antes o al llegar al punto de giro.	Nota: Cuando se selecciona esta configuración, solo se reproducen indicaciones de tono antes o al llegar al punto de giro.
Advert. lugar peligroso	Solicite al sistema que active la advertencia de zona peligrosa en los países donde la ley lo permite.		
	Apagado	Sólo visual	Visual y tonos

Aplicaciones móviles (Si está equipado)

Puede activar el control de las aplicaciones móviles compatibles que se ejecutan en su dispositivo Bluetooth o USB en SYNC 3. Para habilitar las aplicaciones móviles, SYNC 3 solicitará el consentimiento del usuario para enviar y recibir información de autorización y actualizaciones de aplicaciones mediante el plan de datos asociado con el dispositivo conectado.

El dispositivo conectado envía datos a Ford en Estados Unidos. La información está cifrada e incluye su VIN, número de módulo SYNC 3 e información sobre estadísticas de uso anónimas y depuración. Es posible que se realicen actualizaciones automáticamente.

Nota: es posible que no todas las aplicaciones móviles sean compatibles con el sistema.

Nota: Se aplicarán tarifas de datos estándares. Ford no se responsabiliza de ningún cargo adicional que reciba de parte de su proveedor de servicios debido al envío o la recepción de datos mediante el dispositivo conectado. Esto incluye cualquier cargo adicional en el que incurra si conduce el vehículo en áreas que implican la utilización del roaming fuera de su red local.

SYNC™ 3 (Si está equipado)

Elemento del menú	Acción y descripción						
Habilitar Aplicaciones móviles	Habilite o deshabilite el uso de aplicaciones móviles en SYNC 3. Al deshabilitar aplicaciones móviles en el menú de configuración, se deshabilitan las actualizaciones automáticas y el uso de aplicaciones móviles en SYNC 3.						
Habilitar Aplicaciones móviles a través de un USB	Puede ver el estado de los permisos de las aplicaciones móviles en el menú de configuración.						
Una vez que haya habilitado las aplicaciones móviles, aparecerán las siguientes opciones:							
Actualizar aplicaciones móviles	Se proporciona información sobre el estado actual de las actualizaciones disponibles de las aplicaciones.						
	Existen tres estados posibles:						
	<table border="1" style="width: 100%; border-collapse: collapse;"> <tr> <td style="width: 33%;">Actualización necesaria</td> <td style="width: 33%;">Actualizado</td> <td style="width: 33%;">Actualizando aplicaciones móviles...</td> </tr> <tr> <td>El sistema detectó una nueva aplicación que requiere autorización o se requiere una actualización general de permisos.</td> <td>No se requieren actualizaciones.</td> <td>El sistema está tratando de recibir una actualización.</td> </tr> </table>	Actualización necesaria	Actualizado	Actualizando aplicaciones móviles...	El sistema detectó una nueva aplicación que requiere autorización o se requiere una actualización general de permisos.	No se requieren actualizaciones.	El sistema está tratando de recibir una actualización.
	Actualización necesaria	Actualizado	Actualizando aplicaciones móviles...				
	El sistema detectó una nueva aplicación que requiere autorización o se requiere una actualización general de permisos.	No se requieren actualizaciones.	El sistema está tratando de recibir una actualización.				
Solicitar actualización	<p>Presione este botón si se requiere una actualización y desea solicitarla de forma manual. Por ejemplo, cuando el dispositivo móvil está conectado a una zona con cobertura inalámbrica wifi, seleccione:</p> <p style="text-align: center;">Solicit. actualiz.</p>						
Todas las aplicaciones	Con esta función, puede conceder o denegar permiso a todas las aplicaciones una sola vez.						
Es posible que en estas opciones se incluyan también las aplicaciones habilitadas de SYNC 3.	Con esta función, puede conceder o denegar permiso a aplicaciones particulares de forma individual. Los permisos de aplicaciones se organizan en grupos. Cuando presiona el ícono de información, puede ver qué símbolos se incluyen en cada grupo.						

Nota: Ford no se hace responsable legalmente de ningún daño o pérdida de privacidad que se produzca mediante el uso de una aplicación o que derive de la divulgación de cualquier clase de datos del vehículo que usted apruebe para que Ford la comparta con una aplicación.

Información general

Puede configurar las siguientes opciones:

Elemento del menú	
Idioma	Seleccione una de las opciones posibles de idioma para la pantalla táctil.
Distancia	Seleccione esta opción para mostrar las unidades en kilómetros o en millas.
Temperatura	Seleccione esta opción para mostrar las unidades en grados Celsius o en grados Fahrenheit.
Touch Screen Beep	Seleccione esta opción para que el sistema emita un pitido para confirmar las selecciones que se hicieron desde la pantalla.
Actualiz. auto de sistema	Cuando activa esta opción, el sistema se actualiza automáticamente cuando hay una conexión disponible a Internet por medio de una red wifi o conexión móvil.
Sobre SYNC	Se muestra información sobre el sistema y el software.
Licencias de software	Se muestran documentos de las licencias del software del sistema.
Reinicio general	Seleccione esta opción para restablecer los valores predeterminados de fábrica. Se borrarán todas las configuraciones y los datos personales.

Wifi

Puede configurar las siguientes opciones:

SYNC™ 3 (Si está equipado)

Elemento del menú	Acción y descripción
Wi-Fi	Habilite esta opción para conectarse a una red wifi a fin de obtener actualizaciones de software para un vehículo con SYNC 3.
Ver redes disponibles	Podrá ver una lista de redes wifi disponibles al alcance.
	Si hace clic en una red de la lista, podrá conectarse o desconectarse de la red seleccionada. Es posible que el sistema solicite un código de seguridad para que pueda conectarse.
	Cuando hace clic en el botón de información que está junto a la red, puede ver más información sobre la red, por ejemplo, intensidad de la señal, estado de conexión y tipo de seguridad.
Notificación de disponibilidad Wi-Fi	Si SYNC todavía no está conectado, el sistema dará un alerta cuando el vehículo esté estacionado y haya una red wifi disponible al alcance.

Iluminación de ambiente (Si está equipado)

Presione sobre un color una sola vez para activar la iluminación de ambiente. Con esto se configura el color en la más alta intensidad.

Puede arrastrar los colores hacia arriba y hacia abajo para aumentar o disminuir la intensidad.

Control de tracción

Mensaje	Acción y descripción
Control tracción	Puede activar o desactivar el sistema de control de tracción del vehículo.

Para desactivar la iluminación de ambiente, presione el color activo una vez y arrástrelo hasta la intensidad de cero.

Vehículo

Nota: *Es posible que el vehículo no cuente con todas estas funciones.*

Puede seleccionar las siguientes funciones para actualizar sus ajustes.

Configuraciones de la cámara

Para hacer ajustes desde la pantalla táctil, seleccione lo siguiente:

Mensaje	Acción y descripción
Ajustes de cámara	
Luego, seleccione una de las siguientes opciones:	
Retr. cámara post. (si está incluido)	Puede activar o desactivar esta función mediante el control deslizante.

Puede encontrar más información sobre el sistema de la cámara trasera en el capítulo Ayuda de estacionamiento en el manual del propietario.

MyKey

Elemento del menú	Acción y descripción	
MyKey	Puede seleccionar lo siguiente:	
	Información MyKey	Seleccione para mostrar la información sobre la cantidad de MyKey y llaves de administrador.
	Crear MyKey	Seleccione para crear una MyKey
Una vez que se crea MyKey, puede seleccionar entre lo siguiente:		
Asistencia de emergencia		
No molestar		
Control de tracción		
Límite de velocidad		
Alerta velocidad		
Límite de volumen		
Borrar todos MyKeys	Seleccionar para borrar todas las MyKey disponibles.	

Avisos sonoros

Mensaje	Acción y descripción
Tonos de advertencia	Puede activar o desactivar las alarmas dentro del vehículo que alertan de una condición urgente del vehículo que pueda requerir la atención del conductor.

Tonos informativos

Mensaje	Acción y descripción
Tonos de información	Puede activar o desactivar las alarmas dentro del vehículo que informan de una condición urgente del vehículo que pueda requerir la atención del conductor.

Pantalla

Para hacer ajustes desde la pantalla táctil, seleccione lo siguiente:

Elemento del menú	Acción y descripción	
Pantalla desactivada	La pantalla se pone en negro y no muestra ningún tipo de información. Para volver a encender la pantalla, solo debe tocarla.	
Brillo	Permite aumentar o atenuar el brillo de la pantalla.	
Modo	Puede seleccionar lo siguiente:	
	Auto	La pantalla alterna automáticamente entre los modos de día y noche según el nivel de luz del exterior.
	Día	El fondo de la pantalla será de un color claro para mejorar la visualización durante el día.
Noche	El fondo de la pantalla será de un color más oscuro para facilitar la visualización durante la noche.	
Atenuación de luz automática	Habilite esta opción para que el brillo de la pantalla se atenúe de forma automática según las condiciones lumínicas del entorno.	

Control por voz

Puede ajustar la configuración de control

de voz al seleccionar las siguientes opciones.

Elemento del menú	
Modo avanzado	Habilite esta opción para eliminar las indicaciones por voz y confirmaciones adicionales.
Confirmación teléfono	Habilite esta opción para que el sistema confirme el nombre del contacto antes de realizar la llamada.
Comandos de voz	Habilite esta opción para que el sistema muestre una lista de comandos de voz disponibles cuando presione el botón de voz.

Modo de estacionamiento

El modo de estacionamiento permite bloquear el sistema. No es posible acceder a la información hasta que el sistema se desbloquee con el PIN correcto.

Cuando seleccione el modo de estacionamiento, aparecerá un cuadro emergente que informará que debe ingresar un código de cuatro dígitos para activar y desactivar el modo de estacionamiento. Puede usar un PIN a elección, el cual utilizará también para desactivar el modo de estacionamiento. El sistema le solicita que ingrese el código.

Nota: Si el sistema está bloqueado y no puede recordar el PIN, comuníquese con el Centro de Servicio al Cliente de Ford.

Para activar el modo de estacionamiento, ingrese el PIN que eligió. Luego, el sistema le solicita que vuelva a ingresar el PIN para confirmarlo. El sistema se bloqueará.

Para desbloquear el sistema, ingrese el mismo número PIN. El sistema se volverá a conectar al teléfono y todas las opciones estarán disponibles nuevamente.

DIAGNÓSTICO DE FALLAS SYNC™ 3

El sistema SYNC 3 es fácil de usar. Sin embargo, si tiene alguna duda, consulte las siguientes tablas.

Para verificar la compatibilidad con el teléfono celular, consulte el sitio web Lincoln o el regional de Ford.

SYNC™ 3 (Si está equipado)

Problemas del teléfono celular		
Problema	Causa posible	Solución posible
Hay ruido de fondo durante una llamada telefónica.	Es posible que la configuración del control de audio de su teléfono celular esté afectando el rendimiento de SYNC 3.	Consulte el manual de su dispositivo para ver los ajustes de audio.
Durante una llamada, puedo oír a la otra persona, pero esta no puede oírme.	Posible mal funcionamiento del teléfono.	Apague, reinicie o quite la batería del teléfono e inténtelo de nuevo.
		Asegúrese de que el micrófono para SYNC 3 no esté apagado. Busque el ícono de micrófono en la pantalla del teléfono.
Durante una llamada, no puedo oír a la otra persona ni esta puede oírme.	Es posible que deba reiniciar el sistema.	Para reiniciar el sistema, apague el motor, abra y cierre la puerta, trabe las puertas y espere 2 o 3 minutos. Asegúrese de que la pantalla de SYNC 3 esté en negro y el puerto de USB iluminado esté apagado.
SYNC 3 no puede descargar mi agenda telefónica.	Esta es una característica que depende del teléfono.	Verifique la compatibilidad de su teléfono.
	Posible mal funcionamiento del teléfono.	Asegúrese de permitir que SYNC 3 acceda a los contactos del teléfono. Consulte el manual del teléfono celular.
		Debe encender su teléfono celular y activar la función de descarga automática de la agenda telefónica en SYNC 3.
El sistema indica "Agenda telefónica descargada", pero mi agenda en SYNC 3 está vacía o faltan contactos.	Limitaciones en la capacidad de su teléfono.	Apague, reinicie o quite la batería del teléfono e inténtelo de nuevo.
		Asegúrese de permitir que SYNC 3 acceda a los contactos del teléfono. Consulte el manual del teléfono celular.
		Si los contactos que faltan están almacenados en su tarjeta SIM, muévalos a la memoria del teléfono.

Problemas del teléfono celular

Problema	Causa posible	Solución posible
		Debe encender su teléfono celular y activar la función de descarga automática de la agenda telefónica en SYNC 3.
Tengo problemas para conectar mi teléfono celular a SYNC 3	Esta es una característica que depende del teléfono.	Verifique la compatibilidad de su teléfono.
	Posible mal funcionamiento del teléfono.	Apague, reinicie o quite la batería del teléfono e inténtelo de nuevo.
		Intente eliminar su dispositivo de SYNC 3 y eliminar SYNC de su dispositivo e intente nuevamente.
		No se olvide de verificar las configuraciones de seguridad y de aceptación automática relacionadas con la conexión Bluetooth de SYNC 3 a su teléfono.
		Actualice el firmware de su teléfono.
		Desactive la función de descarga automática.
Los mensajes de texto no funcionan en SYNC 3.	Esta es una característica que depende del teléfono.	Verifique la compatibilidad de su teléfono.
	Posible mal funcionamiento del teléfono.	Apague, reinicie o quite la batería del teléfono e inténtelo de nuevo.
	iPhone	<ul style="list-style-type: none"> • Acceda a la configuración del teléfono celular. • Ingrese al menú Bluetooth. • Presione el círculo azul que se encuentra a la derecha del dispositivo con el nombre de la marca y el modelo del vehículo para abrir el siguiente menú. • Active la opción Mostrar notificaciones. • Desconecte y vuelva a conectar el iPhone del sistema SYNC 3 para activar la actualización de configuración.

SYNC™ 3 (Si está equipado)

Problemas del teléfono celular		
Problema	Causa posible	Solución posible
		<p>Su iPhone está ahora configurado para reenviar los mensajes de texto entrantes a SYNC 3.</p> <p>Repita estos pasos para conectarse a cualquier otro vehículo con SYNC 3 que desee. Su iPhone solo reenviará los mensajes de texto entrantes a SYNC 3 si el iPhone está desbloqueado en la aplicación de envío de mensajes.</p> <p>Con iPhone, no es posible responder mensajes de texto desde SYNC 3.</p> <p>No existe compatibilidad con los mensajes de texto de WhatsApp y Facebook Messenger.</p>
Los mensajes de texto audibles no funcionan en mi teléfono.	Esta es una característica que depende del teléfono.	Su teléfono debe admitir la descarga de mensajes de texto vía Bluetooth para recibir mensajes de texto entrantes.
	Esta es una limitación del teléfono.	Debido a que cada teléfono celular es diferente, consulte el manual de su dispositivo para comprobar si el teléfono que quiere asociar es compatible con la función deseada. De hecho, puede haber diferencias entre los teléfonos debido a la marca, el modelo, el proveedor del servicio y la versión del software.

Problemas con USB y Bluetooth Estéreo		
Problema	Causa posible	Solución posible
Tengo problemas para conectar mi dispositivo.	Posible falla del dispositivo.	Desconecte el dispositivo de SYNC 3. Apague, reinicie o quítele la batería al dispositivo y vuelva a conectarlo a SYNC 3.
		Asegúrese de utilizar el cable del fabricante.
		Asegúrese de que el cable USB esté bien conectado al dispositivo y al puerto USB del vehículo.

SYNC™ 3 (Si está equipado)

Problemas con USB y Bluetooth Estéreo		
Problema	Causa posible	Solución posible
		Asegúrese de que el dispositivo no tenga un programa de instalación automática ni una configuración de seguridad activa.
	El dispositivo tiene una pantalla de bloqueo.	Asegúrese de que el dispositivo esté desbloqueado antes de conectarlo a SYNC 3.
SYNC 3 no reconoce mi dispositivo cuando arranco el vehículo.	Esta es una limitación del dispositivo.	Asegúrese de no dejar el dispositivo dentro del vehículo en condiciones muy calurosas o muy frías.
No hay transmisión de audio Bluetooth.	Esta es una función que depende del dispositivo.	Asegúrese de que el dispositivo esté correctamente conectado a SYNC 3 y de haber iniciado el reproductor multimedia en su dispositivo.
	El dispositivo no está conectado.	
	El dispositivo no se encuentra en buen estado.	Apague, reinicie o quítele la batería al dispositivo y vuelva a conectarlo a SYNC 3.
SYNC 3 no reconoce la música que está en mi dispositivo.	Es probable que sus archivos de música no contengan información correcta de artista, título de canción, álbum o género.	Asegúrese de que todos los detalles de las canciones estén completos.
	El archivo puede estar corrupto.	Reemplace el archivo corrupto con una versión nueva.
	La canción puede tener mecanismos de protección de derechos de autor que no permiten reproducirla.	En algunos dispositivos, es necesario cambiar la configuración de USB de almacenamiento masivo a clase de protocolo de transferencia multimedia.
	El formato de archivo no es compatible con SYNC 3.	Convierta el archivo a un formato compatible. Véase Entretenimiento (página 195).
	Se debe volver a indexar el dispositivo.	Actualice el índice multimedia. Véase Configuración (página 208).

SYNC™ 3 (Si está equipado)

Problemas con USB y Bluetooth Estéreo		
Problema	Causa posible	Solución posible
	El dispositivo tiene una pantalla de bloqueo.	Asegúrese de que el dispositivo esté desbloqueado antes de conectarlo a SYNC 3.
Cuando conecto mi dispositivo, a veces no escucho ningún sonido.	Esta es una limitación del dispositivo.	Desconecte el dispositivo de SYNC 3. Apague, reinicie o quite la batería del dispositivo y vuelva a conectarlo a SYNC 3.
		Para escuchar audios de dispositivos Apple desde un puerto USB, seleccione AirPlay desde el Centro de control de dispositivos y, luego, seleccione Dock Connector.
		Para escuchar audios de dispositivos Apple desde Bluetooth Estéreo, seleccione AirPlay desde el Centro de control de dispositivos y, luego, seleccione SYNC.
SYNC 3 no muestra la información de la canción ni los botones aleatorio o repetir.	El dispositivo o el reproductor multimedia no son compatibles.	Conectar un dispositivo o reproductor multimedia compatible.

Problemas con la conexión wifi		
Problema	Causa posible	Solución posible
Error de conexión.	Error de contraseña.	Verificar contraseña.
	Señal baja.	Verificar la calidad de la señal de wifi.
	Múltiples puntos de acceso al alcance con el mismo SSID.	Utilice un nombre exclusivo para su SSID. No use el nombre predeterminado a menos que contenga una identificación única, como parte de una dirección MAC.
Se desconecta después de haberse conectado correctamente.	Señal baja debido a la distancia desde la zona con cobertura inalámbrica o a posibles obstrucciones e interferencias.	Ubique el vehículo cerca de la zona con cobertura inalámbrica con la parte delantera del vehículo enfrentada a la zona con cobertura inalámbrica y quite los obstáculos, si fuera posible. Otros teléfonos con wifi, Bluetooth, inalámbricos y con microondas pueden causar interferencia.

Problemas con la conexión wifi

Problema	Causa posible	Solución posible
Recepción de poca señal en SYNC 3 a pesar de estar cerca de la zona con cobertura inalámbrica.	Es posible que haya una obstrucción entre SYNC 3 y la zona con cobertura inalámbrica.	Si el vehículo está equipado con un parabrisas térmico, intente ubicar el vehículo de manera que el parabrisas térmico no quede enfrenteado a la zona con cobertura inalámbrica. Si las ventanillas tienen un polarizado metalizado, excepto en el parabrisas, ubique el vehículo de frente a la zona con cobertura inalámbrica. Si todas las ventanillas están polarizadas, y si es viable, puede abrirlas en dirección a la zona con cobertura inalámbrica. Intente eliminar otro tipo de obstrucciones que puedan afectar la calidad de la señal, por ejemplo, abra la puerta del garaje.
No se encuentra una zona con cobertura inalámbrica en la lista de redes disponibles.	La zona con cobertura inalámbrica se definió como red oculta.	Configure la red para que sea visible nuevamente.

SYNC™ 3 (Si está equipado)

Problemas con la conexión wifi		
Problema	Causa posible	Solución posible
SYNC 3 no es visible durante la búsqueda de redes wifi realizadas desde el teléfono u otros dispositivos.	SYNC 3 no proporciona una zona con cobertura inalámbrica en este momento.	SYNC 3 no proporciona una zona con cobertura inalámbrica.
La descarga de software lleva mucho tiempo.	Poca intensidad de señal, lejos de la zona con cobertura inalámbrica, la zona con cobertura inalámbrica está conectada a múltiples dispositivos, conexión de Internet lenta u otros problemas.	Verifique la calidad de la señal (en detalles de la red). Si SYNC 3 indica que la señal es buena o excelente, pruebe la conexión en otra zona con cobertura inalámbrica de alta velocidad donde el entorno sea más previsible.
Parece que SYNC 3 está conectado a una zona con cobertura inalámbrica y la intensidad de la señal es excelente, pero el software no se actualiza.	Es posible que no haya un software nuevo. Es posible que la zona con cobertura inalámbrica sea una zona administrada y que para conectarse, deba suscribirse o aceptar los términos y condiciones.	Pruebe la conexión con otro dispositivo. Si para conectarse a la zona con cobertura inalámbrica debe suscribirse, es posible que deba contactar al proveedor de servicio.

Problemas de AppLink

Problema	Causas posibles	Soluciones posibles
<p>Aplicaciones móviles AppLink: cuando selecciono "Encontrar aplicaciones móviles", SYNC 3 no encuentra ninguna aplicación.</p>	<p>No conectó un teléfono compatible con AppLink a SYNC 3.</p>	<p>Asegúrese de que tenga un smartphone compatible; un Android con OS 2.3 o superior, o un iPhone 3GS o posterior con iOS 5.0 o superior. Además, asegúrese de que su teléfono esté emparejado y conectado a SYNC 3 para poder buscar aplicaciones compatibles con AppLink en su dispositivo. Los usuarios de iPhone también deben conectarse a un puerto USB con un cable USB de Apple.</p>
<p>Mi teléfono está conectado, pero aun así no puedo encontrar aplicaciones.</p>	<p>Las aplicaciones compatibles con AppLink no están instaladas y en funcionamiento en su dispositivo móvil.</p>	<p>Asegúrese de que haya descargado e instalado la última versión de la aplicación desde la tienda de aplicaciones de su teléfono. Asegúrese de que la aplicación se esté ejecutando en el teléfono. Con ciertas aplicaciones, es necesario que se registre o inicie sesión en la aplicación del teléfono antes de usarlas con AppLink. Además, algunas pueden tener un ajuste "Ford SYNC", así que compruebe el menú de ajustes de la aplicación en el teléfono.</p>
<p>Mi teléfono está conectado, mis aplicaciones funcionan, pero aun así no puedo encontrarlas.</p>	<p>En ciertas ocasiones, las aplicaciones no se cierran correctamente y vuelven a abrir su conexión con SYNC 3, por ejemplo, durante ciclos de arranque.</p>	<p>El cierre y reinicio de las aplicaciones puede ayudar a SYNC 3 a encontrar la aplicación si usted no puede localizarla dentro del vehículo. En un dispositivo Android, si las aplicaciones tienen la opción de "Salir" o "Finalizar", selecciónela y reinicie la aplicación. Si la aplicación no tiene esa opción, seleccione "Aplicaciones" en el menú de ajustes del teléfono. A continuación, busque la aplicación particular y seleccione "Forzar detención". No se olvide de reiniciar posteriormente la aplicación. Por último, seleccione "Encontrar aplicaciones móviles" en SYNC 3.</p>

SYNC™ 3 (Si está equipado)

Problemas de AppLink		
Problema	Causas posibles	Soluciones posibles
		Para forzar el cierre de una aplicación en un iPhone con iOS7+, toque dos veces el botón de inicio y, luego, desplace hacia arriba la aplicación para cerrarla. Vuelva a tocar el botón de inicio y luego seleccione nuevamente la aplicación para abrirla de nuevo. Luego de unos segundos, la aplicación debería aparecer en el menú de aplicaciones móviles de SYNC 3.
Mi teléfono Android está conectado y mis aplicaciones funcionan. Las reinicié, pero aun así no puedo encontrar las aplicaciones.	En algunas versiones anteriores del sistema operativo de Android, existe un error de Bluetooth que puede producir que las aplicaciones que se encontraron en la conducción anterior del vehículo no se vuelvan a encontrar si no ha desactivado Bluetooth.	Primero, debe desactivar Bluetooth y, luego, debe restablecerlo en su teléfono. Si se encuentra en el vehículo, SYNC 3 debería poder volver a conectarse automáticamente a su teléfono si oprime el botón "Teléfono".

Problemas de AppLink

Problema	Causas posibles	Soluciones posibles
<p>Mi iPhone está conectado y mi aplicación funciona. Reinicié la aplicación, pero aun así no la encuentro en SYNC 3.</p>	<p>Es posible que deba restablecer la conexión USB a SYNC 3.</p>	<p>Desconecte el cable USB del teléfono, espere un momento y vuelva a conectar el cable USB en el teléfono. Luego de unos segundos, la aplicación debería aparecer en el menú de aplicaciones móviles de SYNC 3. Si no lo hace, fuerce el cierre de la aplicación y vuelva a iniciarla.</p>
<p>Tengo un teléfono Android. Encontré e inicié mi aplicación de multimedia en SYNC 3, pero no tiene sonido o el volumen es muy bajo.</p>	<p>El volumen Bluetooth del teléfono puede estar bajo.</p>	<p>Aumente el volumen de Bluetooth del dispositivo con los botones de control de volumen del dispositivo, los cuales suelen encontrarse en el costado del dispositivo.</p>
<p>Solo puedo ver algunas de las aplicaciones AppLink que funcionan en mi teléfono en la lista del menú de aplicaciones móviles de SYNC 3.</p>	<p>Algunos dispositivos Android tienen una cantidad limitada de puertos Bluetooth que las aplicaciones pueden usar para conectarse. Si tiene más aplicaciones AppLink en el teléfono que la cantidad de puertos Bluetooth disponibles, no verá todas las aplicaciones indicadas en el menú de aplicaciones móviles de SYNC 3.</p>	<p>Fuerce el cierre o desinstale las aplicaciones que no desea que SYNC 3 encuentre. Si la aplicación tiene un ajuste "Ford SYNC", desactive el ajuste en el menú de ajustes de la aplicación del teléfono.</p>

SYNC™ 3 (Si está equipado)

Problemas de comandos de voz		
Problema	Causa posible	Solución posible
SYNC 3 no entiende lo que digo.	Quizás esté usando comandos de voz incorrectos.	Revise los comandos de voz del teléfono y los comandos de voz de multimedia al principio de sus respectivas secciones. Consulte la pantalla de audio durante una sesión de voz activa para ver la lista de comandos de voz.
	Quizás habla demasiado pronto o en el momento inoportuno.	Espere a que el sistema lo indique antes de poder ingresar el comando.
SYNC 3 no entiende el nombre de una canción o un artista.	Quizás esté usando comandos de voz incorrectos.	Revise los comandos de voz multimedia al principio de la sección de multimedia.
	Posiblemente no esté diciendo el nombre exactamente como aparece en el dispositivo.	Diga el nombre de la canción o del artista tal como se muestra en el dispositivo. Por ejemplo, puede decir "Reproducir artista 'Prince'" o "Reproducir canción 'Purple Rain'".
		Asegúrese de decir o pronunciar el título completo, como "California remix featuring Jennifer Nettles".
		Si hay abreviaturas en el nombre, como ESPN o CNN, deberá deletrearlas: "E-S-P-N" o "C-N-N".
El nombre de la canción o del artista puede contener caracteres especiales que SYNC 3 no reconoce.	Asegúrese de que los títulos de las canciones y los nombres del artista, del álbum y de las listas de reproducción no contengan caracteres especiales como *, - o +.	
SYNC 3 no entiende o llama al contacto equivocado cuando quiero hacer una llamada.	Posiblemente no esté diciendo el nombre exactamente como aparece en la agenda telefónica.	Asegúrese de estar diciendo el nombre tal como aparece en el teléfono. Por ejemplo, si guardó un contacto como "José Gutiérrez", diga: "Llamar a José Gutiérrez". Si el nombre del contacto es "Mamá", diga "Llamar a Mamá".

Problemas de comandos de voz

Problema	Causa posible	Solución posible
	Es posible que el nombre del contacto contenga caracteres especiales.	Asegúrese de que el nombre del contacto no contenga caracteres especiales como *, - o +.
El sistema de control por voz SYNC 3 tiene dificultades para reconocer nombres extranjeros almacenados en mi teléfono.	Posiblemente no esté diciendo el nombre exactamente como aparece en la agenda telefónica.	SYNC 3 aplica las reglas de pronunciación del idioma seleccionado a los nombres de los contactos almacenados en su teléfono. Sugerencia útil: puede seleccionar los contactos manualmente. Presione PHONE . Seleccione la opción de la agenda del teléfono y luego el nombre del contacto. Presione la tecla de opción para escucharlo. SYNC 3 leerá el nombre del contacto para que usted sepa cómo pronunciarlo.

SYNC™ 3 (Si está equipado)

Problemas de comandos de voz		
Problema	Causa posible	Solución posible
El sistema de control por voz SYNC 3 tiene dificultades para reconocer pistas, artistas, álbumes, géneros y nombres de listas de reproducción extranjeros de mi reproductor multimedia o de mi unidad flash de USB.	Es posible que esté pronunciando los nombres extranjeros en el idioma seleccionado en ese momento para SYNC 3.	SYNC 3 aplica las reglas de pronunciación del idioma seleccionado a los nombres almacenados en su reproductor multimedia o su unidad flash de USB. Puede hacer algunas excepciones con nombres de artistas muy populares (por ejemplo, U2) para que usted pueda usar siempre la pronunciación en inglés para estos artistas.
El sistema genera indicaciones de voz y la pronunciación de algunas palabras no es correcta para mi idioma.	SYNC 3 usa tecnología de indicaciones por voz de texto a voz.	SYNC 3 usa una voz generada sintéticamente y no una voz humana grabada previamente. SYNC 3 ofrece varias funciones de control de voz nuevas para una amplia variedad de idiomas. Marca el número de un contacto directamente de la agenda del teléfono sin grabación previa (por ejemplo, "llamar a José Gutiérrez") o selecciona una pista, artista, álbum, género o lista de reproducción directamente de su reproductor multimedia (por ejemplo, "reproducir artista Madonna").

Perfiles personales	
Problema	Causa y solución posibles
No puedo crear un perfil.	No se configuraron los perfiles personales.
	Se ingresó un nombre de perfil no válido.
	No se seleccionó un botón de la memoria cuando se le indicó.

Perfiles personales	
Problema	Causa y solución posibles
	El encendido del vehículo no estaba en On (Encendido) y en Park (Estacionamiento) o se quitó de Run (Marcha) o Park mientras se creaba el perfil.
	Los perfiles personales están desactivados.
No puedo conectar un llavero.	No se seleccionó el botón de bloqueo en el llavero cuando se le indicó.
	El llavero seleccionado ya estaba asociado con otro perfil y se rechazó sobrescribirlo.
	La recuperación del llavero se realizó mientras se conectaba con un llavero.
	El encendido del vehículo no estaba en On (Encendido) y en Park (Estacionamiento) o se quitó de Run (Marcha) o Estacionamiento mientras se conectaba con un llavero.
	Se utiliza el antiguo método de conexión.
Mis configuraciones personalizadas no se guardan.	La configuración que no se guardó no es compatible con los Perfiles personales.
	Un Perfil personal diferente se activó como se esperaba.
	Otro usuario cambió la configuración para el perfil personal incorrecto.
Mi perfil no se recuperará.	No se creó un perfil personal.
	Los perfiles personales están desactivados.
	El perfil solicitado ya está activo.
	El botón de memoria en uso no está conectado a un perfil.
	El llavero en uso no está conectado a un perfil.
	Se está utilizando el llavero incorrecto.

SYNC™ 3 (Si está equipado)

Perfiles personales	
Problema	Causa y solución posibles
	Se está presionando un botón distinto que el de desbloqueo o de arranque a distancia en un llavero conectado.
	Se eliminó el perfil personal.
Se recuperan mis posiciones preconfiguradas, pero mi perfil no.	Los perfiles personales están desactivados.
Se recupera mi perfil, pero mis posiciones preconfiguradas no.	El vehículo está en movimiento.
	Las posiciones preconfiguradas son las mismas que las de Invitado o las de un perfil activo anterior.
Perdí un llavero.	Desconecte y reconecte su llavero en el menú de Perfiles personales. Puede necesitar contactarse con su concesionario Ford.
Perdí todos los perfiles.	Los llaveros se borraron y se reprogramaron. Esto puede ocurrir si deja que el concesionario agregue un llavero nuevo para reemplazar el que perdió.
	Se realizó un restablecimiento general sin su reconocimiento.

Información general

Problema	Causa posible	Solución posible
<p>El idioma seleccionado para el tablero de instrumentos y la pantalla de información y entretenimiento no concuerda con el idioma de SYNC 3 (teléfono, USB, audio Bluetooth, control de voz e indicaciones por voz).</p>	<p>SYNC 3 no admite el idioma seleccionado para el tablero de instrumentos y la pantalla de información y entretenimiento.</p>	<p>SYNC 3 solo admite cuatro idiomas en un mismo módulo para la pantalla de texto, control de voz e indicaciones por voz. El país en el que compró el vehículo establece los cuatro idiomas de acuerdo con los idiomas más hablados. Si el idioma seleccionado no está disponible, SYNC 3 permanece en el idioma activo en ese momento.</p> <p>SYNC 3 ofrece varias funciones de control de voz nuevas para una amplia variedad de idiomas. Marca el número de un contacto directamente de la agenda del teléfono sin grabación previa (por ejemplo, "llamar a José Gutiérrez") o selecciona una pista, artista, álbum, género o lista de reproducción directamente de su reproductor multimedia (por ejemplo, "reproducir artista Madonna").</p>

Reinicio del sistema SYNC 3

El sistema tiene incorporada una función de Reinicio del sistema que puede utilizarse si la función SYNC 3 no está disponible. Este reinicio sirve para restaurar la funcionalidad y no borrará la información previamente almacenada en el sistema (como dispositivos emparejados, agenda telefónica, historial de llamadas, mensajes de texto o configuración del usuario). Para realizar un Reinicio del sistema, mantenga presionado el botón Buscar hacia arriba (>>|) y, al mismo tiempo, el botón de encendido de la radio. Luego de cinco segundos, aproximadamente, la pantalla se pondrá negra. Espere 1 o 2 minutos para que el reinicio del sistema se complete. Luego, puede seguir utilizando el sistema SYNC 3.

Para obtener más ayuda con el diagnóstico de fallas SYNC 3, consulte el sitio web de Lincoln o el regional de Ford.

Apéndices

COMPATIBILIDAD ELECTROMAGNÉTICA



PELIGRO: No coloque objetos ni monte equipos sobre la cubierta del airbag o cerca de esta, del lado de los respaldos (de los asientos delanteros) o en áreas de los asientos delanteros que puedan tocar el airbag cuando este se despliegue. Ignorar estas instrucciones puede aumentar el riesgo de lesión personal en caso de colisión.



PELIGRO: No sujete cables de antena al cableado del vehículo, los tubos de combustible y los tubos de frenos originales.



PELIGRO: Mantener alejados los cables de antena y de alimentación de electricidad a al menos 10 cm de los módulos electrónicos y airbags.

Nota: Evaluamos y certificamos su vehículo para que cumpla con la legislación de compatibilidad electromagnética (Reglamento 10 de la UNECE [United Nations Economic Commission for Europe, Comisión Económica de las Naciones Unidas para Europa] u otros requisitos locales aplicables). Es su responsabilidad asegurarse de que cualquier equipo que un Concesionario haya instalado en su vehículo cumpla con la legislación local aplicable y con otros requisitos.

Nota: Cualquier equipo de transmisores de radiofrecuencia que haya en su vehículo (como teléfonos celulares y transmisores de radio de aficionados) se debe ajustar a los parámetros que se indican en la siguiente tabla. No proporcionamos disposiciones o condiciones especiales para las instalaciones o el uso.

Automóvil

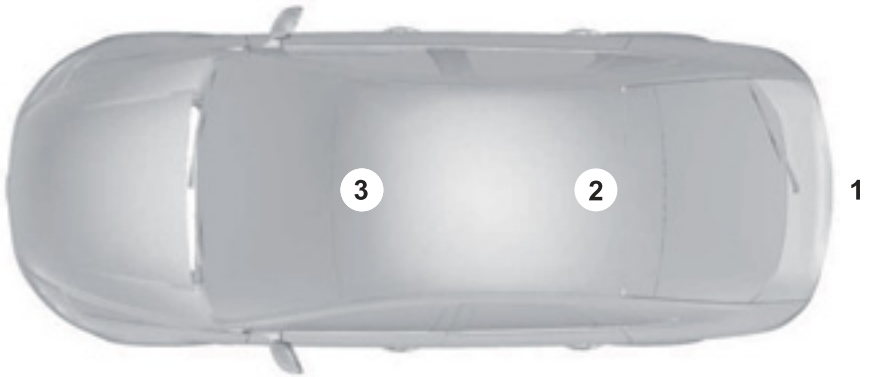

E239120

Apéndices

Furgón

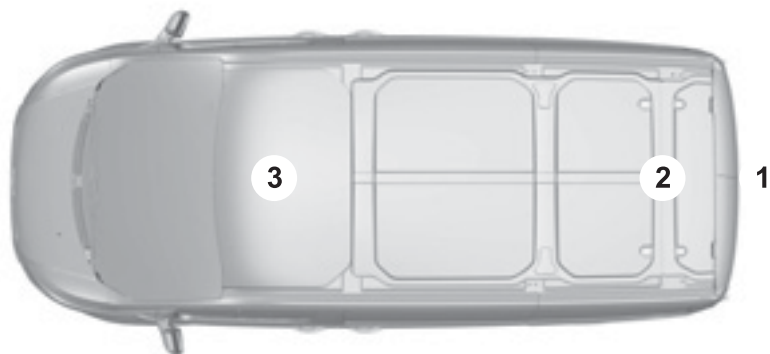

E239122

Camioneta

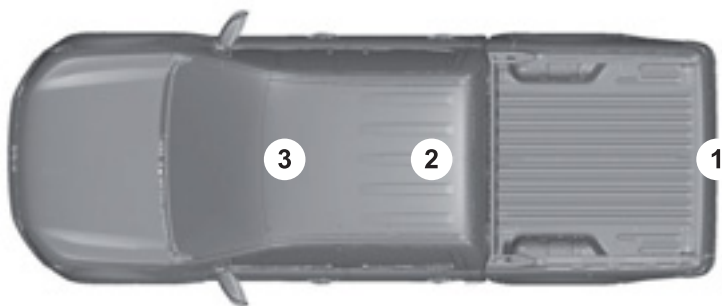

E239121

Apéndices

Banda de frecuencia MHz	Potencia de salida máxima en watts (Pico RMS)	Posiciones de la antena
1-30	50	1
50-54	50	2.3
68-88	50	2.3
142-176	50	2.3
380-512	50	2.3
806-870	10	2.3

Nota: Después de la instalación de los transmisores de radiofrecuencia, verifique si hay alteraciones desde y hacia todo el equipo eléctrico en el vehículo, tanto en el modo de espera como en el modo de transmisión.

Verifique todo el equipo eléctrico:

- Con el encendido ACTIVADO.
- Con el motor en marcha.
- Durante una prueba de ruta a distintas velocidades.

Verifique que los campos electromagnéticos generados dentro del habitáculo del vehículo por el transmisor que se instaló no excedan los requisitos de exposición humana aplicables.

CONTRATO DE LICENCIA DE USUARIO FINAL

CONTRATO DE LICENCIA DE USUARIO FINAL (EULA) DEL SOFTWARE DEL VEHÍCULO

- Usted ("Usted" o "Su" según corresponda) ha adquirido un vehículo que tiene varios dispositivos, incluido el sistema SYNC® y varios módulos de control (en lo sucesivo, "DISPOSITIVOS") que cuentan con software con licencia o son propiedad de Ford Motor Company y sus filiales (en lo sucesivo, "FORD MOTOR COMPANY"). Aquellos productos de software originales de FORD MOTOR COMPANY, así como los medios asociados, materiales impresos y documentación electrónica o "en línea" (en lo sucesivo, "SOFTWARE") están protegidos por tratados y leyes de propiedad intelectual internacionales. El SOFTWARE se otorga bajo licencia, no es objeto de venta. Todos los derechos reservados.
- El SOFTWARE puede interactuar con o comunicarse con, o puede actualizarse posteriormente para interactuar con o comunicarse con, sistemas o programas de software adicionales suministrados por FORD MOTOR COMPANY.

SI USTED NO ACEPTA ESTE ACUERDO DE LICENCIA DE USUARIO FINAL (en lo sucesivo, "EULA"), NO USE LOS DISPOSITIVOS NI COPIE EL SOFTWARE. CUALQUIER USO DEL SOFTWARE, INCLUYENDO, ENTRE OTROS, EL USO DE LOS DISPOSITIVOS, IMPLICARÁ LA ACEPTACIÓN DE ESTE EULA (O LA RATIFICACIÓN DE CUALQUIER CONSENTIMIENTO PREVIO).

DERECHOS DE LICENCIA DE SOFTWARE: Este EULA le otorga la siguiente licencia:

- Puede usar el SOFTWARE tal y como está instalado en los DISPOSITIVOS y de cualquier otra forma en que interactúe con los sistemas o servicios suministrados por o a través de FORD MOTOR COMPANY o sus proveedores terceros de software y servicios.

Descripción de otros derechos y limitaciones

- **Reconocimiento de voz:** Si el SOFTWARE incluye componentes de reconocimiento de voz, usted debe comprender que el reconocimiento de voz es un proceso inherentemente estadístico y que los errores de reconocimiento son inherentes a dicho proceso. Ni FORD MOTOR COMPANY ni sus proveedores serán responsables por ningún daño ocasionado debido a los errores en el proceso de reconocimiento de voz. Es su responsabilidad controlar cualquier función de reconocimiento de voz incluida en el sistema.
- **Limitaciones relativas a ingeniería inversa, descompilación y desmontaje:** no puede aplicar ingeniería inversa, descompilar, traducir, desmontar, ni intentar descubrir el código fuente, las ideas subyacentes ni los algoritmos del SOFTWARE, ni permitir a otras personas que apliquen ingeniería inversa, descompilen, desmonten el SOFTWARE, excepto en el caso exclusivo de que dichas actividades estén expresamente permitidas por la legislación aplicable a pesar de esta limitación o hasta donde lo permitan las condiciones de licencia que regulan el uso de los componentes de código abierto incluidos con el SOFTWARE.

Apéndices

- **Limitaciones de distribución, copia, modificación y creación de obras derivadas:** usted no puede distribuir, copiar, modificar, realizar modificaciones a o crear obras derivadas que estén basadas en el SOFTWARE, salvo en la medida en que las leyes aplicables permitan expresamente estas acciones a pesar de la presente limitación o hasta donde lo permitan las condiciones de licencia que rigen el uso de los componentes de código abierto incluidos con el SOFTWARE.
- **EULA único:** la documentación para el usuario final de los DISPOSITIVOS y para los sistemas y servicios relacionados puede contener varios EULA, como por ejemplo, varias traducciones o varias versiones de medios (por ejemplo, en la documentación del usuario y en el software). Aunque reciba varios EULA, usted está autorizado a usar únicamente una (1) copia del SOFTWARE.
- **Transferencia del SOFTWARE:** usted puede transferir de forma permanente los derechos adquiridos por medio de este EULA únicamente en caso de venta o transferencia de los DISPOSITIVOS, siempre y cuando usted no retenga copias, transfiera todo el SOFTWARE (incluidos todos los componentes funcionales, medios y materiales impresos, cualquier actualización y, si corresponde, los Certificados de Autenticidad), y siempre que el receptor acepte los términos de este EULA. Si el SOFTWARE es una actualización, cualquier transferencia debe incluir todas las versiones anteriores del SOFTWARE.
- **Rescisión del contrato:** sin perjuicio de cualesquiera otros derechos, FORD MOTOR COMPANY puede dar por finalizado este EULA si usted no cumple con los términos y condiciones de este EULA.
- **Componentes basados en los servicios de Internet:** El SOFTWARE puede contener componentes que permitan y faciliten el uso de determinados servicios basados en Internet. Usted se da por enterado y acepta que FORD MOTOR COMPANY, los proveedores terceros de software y servicios, sus afiliados o sus agentes designados puedan verificar automáticamente la versión del SOFTWARE o los componentes que usted está usando y puedan suministrar actualizaciones o suplementos para el SOFTWARE, los cuales pueden descargarse automáticamente a sus DISPOSITIVOS.
- **Software y servicios adicionales:** el SOFTWARE puede permitir que FORD MOTOR COMPANY, los proveedores terceros de software y servicios, sus afiliados o sus agentes designados suministren o pongan a su disposición actualizaciones de SOFTWARE, suplementos, componentes adicionales o componentes de servicios basados en Internet del SOFTWARE después de la fecha en que obtuvo su copia inicial del SOFTWARE (en lo sucesivo, "Componentes suplementarios"). Es posible que las actualizaciones del SOFTWARE incurran en gastos adicionales de su proveedor de servicios inalámbricos. Si FORD MOTOR COMPANY o los proveedores terceros de software y servicios suministran o ponen a su disposición Componentes suplementarios y no se proporcionan otros términos de EULA

junto con los Componentes suplementarios, se aplicarán los términos de este EULA.

FORD MOTOR COMPANY, sus afiliados o sus agentes designados se reservan el derecho de suspender, sin que medie responsabilidad alguna, cualquier servicio basado en Internet suministrado o puesto a su disposición a través del uso del SOFTWARE.

Enlaces a sitios de terceros: el SOFTWARE puede ofrecerle la posibilidad de acceder a sitios de terceros. Los sitios de terceros no están bajo el control de FORD MOTOR COMPANY, sus afiliados o sus agentes designados. Ni FORD MOTOR COMPANY, sus afiliados ni sus agentes designados son responsables de (i) los contenidos de cualquier sitio de terceros, cualquier enlace contenido en sitios de terceros o cualquier cambio o actualización de los sitios de terceros o (ii) las difusiones web o cualquier otra forma de transmisión recibida de cualquier sitio de terceros. Si el SOFTWARE proporciona enlaces a sitios de terceros, estos enlaces se suministran únicamente para su conveniencia y la inclusión de cualquier enlace no implica la aprobación del sitio de terceros por parte de FORD MOTOR COMPANY, sus afiliados o sus agentes designados.

Obligación de conducción responsable: Usted reconoce la obligación de conducir de manera responsable y de mantener la atención puesta en el camino. Usted leerá y seguirá las instrucciones de funcionamiento de los DISPOSITIVOS proporcionadas por el simple hecho de que constituyen parte de la seguridad y asume cualquier riesgo asociado al uso de los DISPOSITIVOS.

ACTUALIZACIONES Y MEDIOS DE RECUPERACIÓN: si el SOFTWARE es suministrado por FORD MOTOR COMPANY separado de los DISPOSITIVOS en medios como un chip ROM, discos CD ROM o a través de descarga web u otros medios y está etiquetado como "Solo para actualización" o "Solo para recuperación", usted puede instalar una (1) copia del SOFTWARE en los DISPOSITIVOS como copia de reemplazo del SOFTWARE existente y usarlo según los términos de este EULA, incluido cualquier término de EULA adicional que acompañe al SOFTWARE de actualización.

DERECHOS DE PROPIEDAD INTELECTUAL: todos los títulos y derechos de propiedad intelectual del SOFTWARE (que incluye, entre otras opciones, imágenes, fotografías, animaciones, video, audio, música, texto y subprograma incorporados al SOFTWARE), los materiales impresos adjuntos y cualquier copia del SOFTWARE son propiedad de FORD MOTOR COMPANY o de sus afiliados o proveedores. El SOFTWARE se otorga bajo licencia, no es objeto de venta. Usted no puede copiar los materiales impresos que acompañan al SOFTWARE. Todos los títulos y derechos de propiedad intelectual del contenido, al cual se puede acceder mediante el uso del SOFTWARE, son propiedad de los respectivos propietarios de contenidos y pueden estar protegidos por derechos de autor y por otras leyes y tratados de propiedad intelectual aplicables. Este EULA no otorga derechos para usar este tipo de contenidos más allá del uso previsto. Todos los derechos no otorgados explícitamente mediante este EULA están reservados para FORD MOTOR COMPANY, sus afiliados, los proveedores terceros de software y servicios y proveedores. El uso de cualquier servicio en línea, a los cuales se puede

acceder a través del SOFTWARE, puede estar sujeto a los términos de uso respectivos relacionados con dichos servicios. En caso de que este SOFTWARE contenga documentación proporcionada solo en forma electrónica, usted puede imprimir una copia de dicha documentación electrónica.

RESTRICCIONES DE EXPORTACIÓN:

Usted reconoce que el SOFTWARE se rige con la jurisdicción de exportación de EE. UU. y la Unión Europea. Usted acepta cumplir con todas las leyes nacionales e internacionales aplicables al SOFTWARE, incluidas las regulaciones de administración de exportaciones de EE. UU., así como con las restricciones de destino, uso final y usuario final impuestas por EE.UU. y por otros estados.

MARCAS REGISTRADAS: este EULA no le otorga ningún derecho relacionado con las marcas registradas o marcas de servicio de FORD MOTOR COMPANY, sus afiliados y los proveedores terceros de software y servicios.

SOPORTE DEL PRODUCTO: consulte las instrucciones de FORD MOTOR COMPANY suministradas en la documentación de soporte de producto de los DISPOSITIVOS, por ejemplo, en el manual del propietario del vehículo.

Si tiene alguna duda relacionada con este EULA, o si desea ponerse en contacto con FORD MOTOR COMPANY por cualquier otro motivo, consulte la dirección provista en la documentación de los DISPOSITIVOS.

Exención de responsabilidad por daños específicos: EXCEPTO CUANDO LA LEY LO PROHÍBA, FORD MOTOR COMPANY Y CUALQUIER PROVEEDOR TERCERO DE SOFTWARE O SERVICIOS Y SUS AFILIADOS NO SERÁN RESPONSABLES POR NINGÚN DAÑO INDIRECTO, ESPECIAL, RESULTANTE O INCIDENTAL CAUSADO POR O RELACIONADO CON EL

USO O EL RENDIMIENTO DEL SOFTWARE. ESTA LIMITACIÓN SE APLICARÁ INCLUSO CUANDO CUALQUIER ACCIÓN COMPENSATORIA NO CUMPLA CON SU PROPÓSITO PRINCIPAL. NO EXISTEN OTRAS GARANTÍAS APARTE DE LAS QUE HAYAN SIDO EXPRESAMENTE OTORGADAS PARA SU VEHÍCULO NUEVO.

Lea la información de seguridad importante de SYNC para automóviles y siga las instrucciones:

- Antes de usar el sistema SYNC, lea la información de seguridad suministrada en este manual de usuario final (en lo sucesivo, "Manual del propietario") y siga todas las instrucciones. No respetar las advertencias que se encuentran en este Manual del propietario puede provocar un accidente u otras consecuencias graves.

Funcionamiento general

- **Control de comandos de voz:** algunas funciones del sistema SYNC® se pueden ejecutar mediante comandos de voz. El uso de los comandos de voz mientras conduce ayuda a operar el sistema sin necesidad de quitar las manos del volante ni los ojos del camino.
- **Visión prolongada de la pantalla:** No acceda a las funciones que requieren una visión prolongada de la pantalla mientras conduce. Estacione de forma segura y legal antes de intentar acceder a una función del sistema que requiera de una atención prolongada.

Apéndices

- **Configuración del volumen:** No suba excesivamente el volumen. Mantenga el volumen en un nivel en que se pueda escuchar el tráfico exterior y las señales de emergencia mientras conduce. Conducir sin poder escuchar estos sonidos puede provocar un accidente.
- **Funciones de navegación:** Todas las funciones de navegación incluidas en el sistema tienen como objetivo suministrar instrucciones detalladas para llevarlo a un destino deseado. Asegúrese de que todas las personas que usen este sistema lean detenidamente y sigan las instrucciones de información de seguridad en su totalidad.
- **Peligro de distracción:** Cualquier función de navegación puede requerir una configuración manual (no verbal). Intentar realizar dicha configuración o ingresar datos mientras conduce puede distraer su atención y causar un accidente o sufrir otras lesiones graves. Detenga el vehículo de forma segura y legal antes de realizar estas acciones.
- **Permita que prevalezca su criterio:** Cualquier función de navegación se suministra únicamente como una ayuda. Tome las decisiones de conducción según sus propias apreciaciones de las condiciones de conducción del momento y según las normas de tránsito existentes. Ninguna de estas funciones sustituye a su propio criterio. Ninguna sugerencia de camino suministrada por este sistema debe reemplazar a cualquier norma de tránsito local o a su propio criterio o conocimiento de las prácticas seguras de conducción.
- **Seguridad en el camino:** No siga las sugerencias de camino si hacerlo pudiera resultar en una maniobra no segura o ilegal, si implicara quedar en una situación poco segura o si fuera dirigido a un área que considere no segura. El conductor es el responsable final del uso seguro del vehículo y, por lo tanto, debe evaluar si seguir las indicaciones sugeridas es seguro o no.
- **Posibles imprecisiones de los mapas:** Los mapas usados por el sistema pueden ser imprecisos debido a cambios en los caminos, controles de tránsito o a las condiciones de conducción. Siempre apele al buen juicio y al sentido común al seguir las rutas sugeridas.
- **Servicios de emergencia:** No confíe en ninguna función de navegación incluida en el sistema para dirigirse a los servicios de emergencia. Pida a las autoridades locales o a una operadora de servicios de emergencia que le indiquen las posibles direcciones de estos servicios. No todos los servicios de emergencia como policía, bomberos, hospitales y clínicas están incluidos en la base de datos del mapa para tales funciones de navegación.

Apéndices

Responsabilidades y riesgos asumidos

- Usted acepta cada uno de los siguientes puntos: (a) el uso del SOFTWARE mientras se conduce un automóvil u otro vehículo, lo que infringe la legislación aplicable, o la conducción insegura por cualquier otro motivo, suponen un riesgo significativo de distracción durante la conducción, por lo que debe evitarse en todo momento; (b) el uso del SOFTWARE a un volumen demasiado alto supone un riesgo significativo de daño auditivo, por lo que debe evitarse en todo momento; (c) es posible que el SOFTWARE no sea compatible con versiones nuevas o diferentes de un sistema operativo, o software o servicios de terceros. Además, el SOFTWARE puede causar un fallo crítico en un sistema operativo o software o servicios de terceros; (d) cualquier otro servicio al que se acceda a través del SOFTWARE o cualquier otro software que se utilice con el SOFTWARE (i) puede incurrir en cuotas de acceso adicionales; (ii) puede no funcionar correctamente, de forma permanente o sin errores; (iii) puede cambiar de formatos de transmisión o interrumpir el funcionamiento; (iv) puede incluir contenido para adultos o que resulte ofensivo y (v) puede incluir contenido e información de seguridad, finanzas, meteorología o tráfico inexactos, falsos o confusos; y (e) el uso del SOFTWARE puede incurrir en gastos adicionales de su proveedor de servicios inalámbricos (WSP); además, las herramientas de cálculo de datos o minutos que pudiera incluir el programa de SOFTWARE sirven solo como referencia, no ofrecen garantía alguna y no se debe depender de ellas.

- Al utilizar el SOFTWARE, acepta hacerse responsable y asumir todos los riesgos por los puntos detallados en los apartados (a) – (e) anteriores.

Exclusión de responsabilidad sobre las garantías

ACEPTA Y ACUERDA DE FORMA EXPRESA QUE UTILIZA LOS DISPOSITIVOS Y EL SOFTWARE BAJO SU ENTERA RESPONSABILIDAD Y QUE ASUME ÍNTEGRAMENTE LOS RIESGOS RELATIVOS A LA CALIDAD, EL RENDIMIENTO, LA COMPATIBILIDAD, LA PRECISIÓN Y LOS RESULTADOS. EN LA MEDIDA EN QUE LA LEY APLICABLE LO PERMITA, EL SOFTWARE Y EL SOFTWARE U OTROS SERVICIOS DE TERCEROS SE PROPORCIONAN "EN SU ESTADO ACTUAL" Y "COMO CORRESPONDA", CON TODOS SUS FALLOS Y SIN GARANTÍA DE NINGÚN TIPO. ADEMÁS, FORD MOTOR COMPANY EXCLUYE POR LA PRESENTE TODAS LAS GARANTÍAS Y CONDICIONES RELACIONADAS CON EL SOFTWARE Y EL SOFTWARE U OTROS SERVICIOS DE TERCEROS, YA SEAN EXPRESAS, IMPLÍCITAS O LEGALES, INCLUIDAS, ENTRE OTRAS, LAS GARANTÍAS IMPLÍCITAS O LAS CONDICIONES DE COMERCIABILIDAD, CALIDAD, ADECUACIÓN A SU FIN CONCRETO, PRECISIÓN, FUNCIONAMIENTO SILENCIOSO Y NO INFRACCIÓN DE DERECHOS DE TERCEROS. FORD MOTOR COMPANY NO OFRECE GARANTÍA ALGUNA (a) FRENTE A INTERFERENCIAS QUE AFECTEN A SU USO DEL SOFTWARE Y DEL SOFTWARE U OTROS SERVICIOS DE TERCEROS; (b) DE QUE EL SOFTWARE, EL SOFTWARE U OTROS SERVICIOS DE TERCEROS VAYAN A CUMPLIR SUS REQUISITOS; (c) DE QUE EL FUNCIONAMIENTO DEL SOFTWARE Y EL SOFTWARE U OTROS SERVICIOS DE TERCEROS NO PRESENTARÁN INTERRUPCIONES NI ERRORES, NI (d) DE

Apéndices

QUE LOS DEFECTOS EN EL SOFTWARE Y EL SOFTWARE U OTROS SERVICIOS DE TERCEROS SERÁN CORREGIDOS. NINGÚN CONSEJO NI NINGUNA INFORMACIÓN OFRECIDOS POR FORD MOTOR COMPANY O SUS REPRESENTANTES AUTORIZADOS, DE FORMA ORAL O ESCRITA, CONSTITUIRÁN GARANTÍA ALGUNA. SI EL SOFTWARE Y EL SOFTWARE U OTROS SERVICIOS DE TERCEROS RESULTARAN DEFECTUOSOS, USTED ASUME EL COSTE ÍNTEGRO DE TODAS LAS CORRECCIONES Y REPARACIONES NECESARIAS. ALGUNAS JURISDICCIONES NO PERMITEN EXCLUIR GARANTÍAS IMPLÍCITAS NI LIMITAR LOS DERECHOS LEGALES APLICABLES DE LOS CONSUMIDORES; POR LO TANTO, ES POSIBLE QUE LAS LIMITACIONES O EXCLUSIONES MENCIONADAS NO SE APLIQUEN COMPLETAMENTE A SU CASO. LA ÚNICA GARANTÍA QUE OFRECE FORD MOTOR COMPANY SE ENCUENTRA EN LA INFORMACIÓN DE GARANTÍA QUE SE INCLUYE CON SU MANUAL DEL PROPIETARIO. EN CASO DE DISCREPANCIA ENTRE LOS TÉRMINOS DE ESTE APARTADO Y EL FOLLETO DE GARANTÍA, REGIRÁ ESTE ÚLTIMO.

Lev aplicable, tribunal y jurisdicción

- Este EULA y su uso del SOFTWARE se rigen por la legislación del estado federal de Michigan (Estados Unidos). Es posible que su uso del SOFTWARE también esté sujeto a otras leyes locales, estatales, nacionales o internacionales. Todo pleito derivado o relacionado con este EULA se presentará ante y se mantendrá exclusivamente en un tribunal del estado federal de Michigan, en el condado de Wayne o en el Tribunal del Distrito de los Estados Unidos para el Distrito Oriental de Michigan. Por la presente, admite someterse a la

jurisdicción personal de un tribunal del estado federal de Michigan, en el condado de Wayne y en el Tribunal del Distrito de los Estados Unidos para el Distrito Oriental de Michigan para cualquier disputa que surgiera o estuviera relacionada con este EULA.

Arbitraje vinculante y renuncia a la demanda colectiva

(a) Aplicación. Este apartado se aplica a toda disputa SALVO LAS DISPUTAS RELACIONADAS CON INFRACCIONES DE LOS DERECHOS DE AUTOR O CON EL CUMPLIMIENTO O LA VALIDEZ DE LOS DERECHOS DE PROPIEDAD INTELECTUAL DE USTED, DE FORD MOTOR COMPANY O DE LOS LICENCIATARIOS DE FORD MOTOR COMPANY. Con disputa nos referimos aquí a cualquier disputa, medida u otro conflicto entre usted y FORD MOTOR COMPANY, salvada hecha de las excepciones relativas al SOFTWARE (incluido su precio) o a este EULA indicadas arriba, ya sea en términos de contrato, garantía, agravio, norma, regulación, ordenanza o cualquier otra base legal o equitativa.

(b) Aviso de disputa. En caso de disputa, usted o FORD MOTOR COMPANY deben dar a la otra parte un "aviso de disputa"; es decir, una exposición por escrito del nombre, la dirección y la información de contacto de la parte que lo emite, los hechos que dan lugar a la disputa y la compensación solicitada. Usted y FORD MOTOR COMPANY intentarán resolver cualquier disputa que pudiera surgir a través de una negociación informal en un plazo de 60 días desde la fecha de envío del aviso de disputa. Al cabo de 60 días, usted o FORD MOTOR COMPANY pueden iniciar un proceso de arbitraje.

Apéndices

(c) Tribunal de quejas. También puede litigar cualquier disputa que pudiera darse en un tribunal de quejas de su condado de residencia o en la sede comercial principal de FORD MOTOR COMPANY, siempre que la disputa cumpla todos los requisitos para que se presente ante un tribunal de quejas. Puede litigar en un tribunal de quejas sin necesidad de negociar antes de manera informal.

(d) Arbitraje vinculante. Si usted y FORD MOTOR COMPANY no resolvieran una disputa mediante un proceso de negociación informal o en un tribunal de quejas, todos los demás intentos de resolver la disputa se realizarán exclusivamente mediante arbitraje vinculante. Usted renuncia al derecho de litigar (o participar en ello como parte o como demandante colectivo) todas las disputas en un tribunal con juez o jurado. En lugar de ello, todas las disputas se resolverán ante un árbitro neutral, cuya decisión será final, con la excepción de un derecho limitado de apelación en virtud de la Ley Federal de Arbitraje de los EE. UU. Todo tribunal con jurisdicción sobre las partes puede imponer el laudo arbitrario.

(e) Renuncia a la demanda colectiva. Todo proceso destinado a resolver o litigar cualquier disputa en cualquier tribunal se presentará únicamente de forma individual. Ni usted ni FORD MOTOR COMPANY intentarán resolver ninguna disputa a través de una demanda colectiva, de una acción general llevada a cabo por un abogado particular ni de cualquier otro proceso en el que alguna de las partes actúe o se ofrezca a actuar en calidad de representante. No se combinarán entre sí ningún arbitraje ni proceso sin el consentimiento previo por escrito de todas las partes de todos los arbitrajes o procesos afectados.

(f) Procedimiento de arbitraje. Todos los arbitrajes serán desarrollados por la Asociación Americana de Arbitraje (“AAA”) de acuerdo con sus reglas de arbitraje comercial. Si usted es un particular y utiliza el SOFTWARE de forma personal o en su vehículo, o si el valor de la disputa es de USD 75.000 o menos, sin que importe en este caso si usted es un particular o no ni el tipo de uso que realice del SOFTWARE, se aplicarán también los procedimientos complementarios de la AAA para disputas relacionadas con el cliente final. Para iniciar un proceso de arbitraje, envíe a la AAA un formulario de demanda arbitral conforme a las reglas de arbitraje comercial. De acuerdo con las normas de la AAA, puede solicitar audiencia telefónica o en persona. En el caso de las disputas por un importe de USD 10.000 o menos, todas las audiencias serán telefónicas, a menos que el árbitro encuentre causa justificada para que se realicen en persona. Para obtener más información, visite adr.org o llame al 1-800-778-7879. Acepta iniciar un proceso de arbitraje únicamente en su país de residencia o en la sede comercial principal de FORD MOTOR COMPANY. El árbitro puede compensar a usted por los mismos daños a título individual tal como lo haría cualquier tribunal. El árbitro solamente puede ordenar sentencias declaratorias y medidas cautelares para usted a título individual y únicamente en la medida necesaria para satisfacer su demanda individual.

(g) Costes e incentivos de arbitraje.

- I. Disputas por un importe de USD 75.000 o menos. FORD MOTOR COMPANY reembolsará de inmediato los costes del juicio y pagará los costos y honorarios del árbitro y de la AAA. Si rechaza la última oferta de conciliación por escrito que FORD MOTOR COMPANY haya hecho antes de acudir al arbitraje (“última

oferta por escrito”), si su disputa termina con la decisión’ de un árbitro (“adjudicación”) y el árbitro le adjudica una compensación superior a la de la última oferta por escrito, FORD MOTOR COMPANY le otorgará tres incentivos: (1) pagar el importe de mayor adjudicación o USD 1.000; (2) pagarle dos veces los costos razonables del abogado’, si los hubiera; y (3) reembolsarle todos los gastos (incluidos los costos y las tarifas de expertos) que su abogado haya acumulado de forma razonable para investigar, preparar y defender su reclamación en la causa de arbitraje. El árbitro determinará los importes.

- II. Disputas por un importe superior a USD 75.000. Las normas de la AAA regirán el pago de los costes del juicio y de los costes y honorarios del árbitro y de la AAA.
- III. Disputas por cualquier importe. En todo arbitraje que usted inicie, FORD MOTOR COMPANY solicitará los costes y gastos de la AAA’ y del árbitro, o el reembolso de sus costes del juicio, si el árbitro considera que la causa es frívola o que persigue un propósito improcedente. En todo arbitraje que inicie FORD MOTOR COMPANY, la compañía pagará todos los costes del juicio, así como los costes y honorarios del árbitro’ y de la AAA. FORD MOTOR COMPANY no solicitará, en ninguna causa de arbitraje, que usted abone los gastos y honorarios de su abogado. Los costes y gastos no se incluyen en el cómputo del importe de una disputa.

(h) Las reclamaciones o disputas se deben presentar en el plazo de un año.

En la medida en que lo permita la ley, las reclamaciones o disputas presentadas en virtud de este EULA y a las que se aplique lo expuesto en este apartado, deben presentarse en el plazo de un año en un

tribunal de quejas (apartado c) o en un arbitraje (apartado d). El período de un año comienza a partir del momento en que se pueda presentar la reclamación o disputa por primera vez. Si no se presenta dicha reclamación o disputa en el plazo de un año, prescribirá de forma permanente.

(i) Divisibilidad. Si la reclamación colectiva (apartado e) resultara ser ilegal o no ejecutable en su totalidad o en alguna de sus partes, la parte correspondiente del apartado e no se aplicará a esas partes. En lugar de ello, esas partes serán excluidas y se presentarán ante un tribunal de justicia, mientras que las demás partes serán sometidas a proceso de arbitraje. Si cualquier otra disposición de esa parte del apartado e resultara ser ilegal o no ejecutable, dicha disposición será excluida y el resto del apartado e continuará teniendo plena vigencia.

Acuerdo de licencia de usuario final para el Software de Telenav

Lea detenidamente estos términos y condiciones antes de usar el software de TeleNav. El uso del software de TeleNav implica que acepta estos términos y condiciones. Si no acepta estos términos y condiciones, no rompa el sello del paquete ni ejecute o use, de cualquier otra forma, el software de TeleNav. TeleNav puede modificar este Acuerdo y la política de privacidad en cualquier momento con o sin notificación previa. Usted acepta visitar la página web <http://www.telenav.com> ocasionalmente para revisar la versión actual de este Acuerdo y la política de privacidad.

Apéndices

1. Uso seguro y legal

Usted reconoce que prestar atención al software de TeleNav puede representar un riesgo de lesión o muerte para usted y para terceros en situaciones que, de otro modo, requerirían su atención total y por lo tanto, usted acepta cumplir con lo siguiente al usar el software de TeleNav:

(a) cumplir con todas las normas de tránsito y, así mismo, conducir en forma segura;

(b) utilizar su propio criterio al conducir. Si considera que la ruta sugerida por el software de TeleNav implica realizar una maniobra peligrosa o ilegal, lo pone en una situación peligrosa o lo dirige hacia un área que usted considere peligrosa, no siga tales instrucciones;

(c) no configure destinos, ni manipule de ninguna otra forma el software de TeleNav, a menos que el vehículo esté inmóvil y estacionado;

(d) no use el software de TeleNav para ningún fin ilegal, no autorizado, no previsto, inseguro, peligroso o ilícito, ni lo use de ninguna otra manera que contradiga este Acuerdo;

(e) disponga del GPS y de todos los dispositivos inalámbricos y cables necesarios para usar el software de TeleNav de manera segura en su vehículo, de modo tal que estos no entorpezcan la conducción del vehículo ni impidan el funcionamiento de ningún dispositivo de seguridad del mismo (como un airbag).

Usted acepta indemnizar y eximir a TeleNav de toda responsabilidad ante cualquier reclamo que surja de cualquier uso peligroso o inapropiado del software de TeleNav en cualquier vehículo en movimiento, incluida la falta de cumplimiento de cualquiera de las indicaciones antes mencionadas.

2. Información de la cuenta

Usted acepta: (a) registrar el software de TeleNav con el fin de proporcionar a TeleNav información verídica, exacta, actualizada y completa sobre su persona y (b) informar a TeleNav de inmediato cualquier cambio en dicha información y a mantenerla verídica, exacta, actualizada y completa.

3. Licencia de software

- Dependiendo de su aceptación de los términos de este Acuerdo, TeleNav le otorga mediante el presente documento una licencia personal, no exclusiva e intransferible (con salvedad de lo expresamente permitido a continuación con respecto a la transferencia permanente de la licencia del software de TeleNav por su parte), sin el derecho a conceder sublicencias, para que use el software de TeleNav (solo en forma de código objeto) para acceder al software de TeleNav y hacer uso del mismo. Esta licencia quedará anulada por la rescisión o vencimiento de este Acuerdo. Usted acepta que usará el software de TeleNav exclusivamente con fines personales, de negocio o de esparcimiento y no para proporcionar a terceros servicios de navegación comercial.

3.1 Limitaciones de la licencia

- **(a)** aplicar ingeniería inversa, descompilar, desensamblar, traducir, modificar, alterar o cambiar de algún otro modo el software de TeleNav o cualquier parte del mismo; **(b)** intentar derivar el código fuente, la biblioteca de audios o la estructura del software de TeleNav sin el previo consentimiento expreso y por escrito de TeleNav; **(c)** retirar del software de TeleNav o alterar cualquiera de las marcas registradas, nombres comerciales, logotipos, avisos de

patente o derechos de autoría u otros avisos o marcas de TeleNav o de sus proveedores; **(d)** distribuir, sublicenciar o transferir de otro modo el software de TeleNav a terceros, salvo como parte de la transferencia permanente del software de TeleNav por su parte; o **(e)** usar el software de TeleNav de cualquier manera que

i. infrinja la propiedad o los derechos intelectuales, los derechos de publicidad o privacidad u otros derechos de cualquiera de las partes;

ii. infrinja cualquier ley, estatuto, ordenanza o reglamento, que incluyen, entre otros, las leyes y reglamentos relacionados con el correo no deseado, la privacidad, la protección infantil y del consumidor, la obscenidad o la difamación o

iii. sea peligroso, intimidante, abusivo, acosador, torturante, difamatorio, vulgar, obsceno, de carácter calumnioso o de cualquier otra forma cuestionable, y (f) arrendar, alquilar o permitir de cualquier otro modo el acceso no autorizado de terceros al software de TeleNav, sin el permiso previo y por escrito de TeleNav.

4. Exención de responsabilidad

- Dentro del máximo alcance permitido por la legislación vigente, en ningún caso TeleNav, su licenciatarios y proveedores o los agentes o empleados de cualquiera de las partes antes mencionadas serán responsables ante cualquier decisión o acción que usted o cualquier otra persona tomen en conformidad con la información suministrada por el software de TeleNav. Asimismo, TeleNav no garantiza la exactitud del mapa ni de los otros datos usados para el funcionamiento del software de TeleNav. Tales datos no siempre reflejan la realidad debido, entre otras cosas, a cierres de caminos, obras en

construcción, condiciones climáticas, nuevos caminos y otras situaciones fortuitas. Usted es el único responsable del riesgo total relacionado con el uso que haga del software de TeleNav. Por ejemplo, usted acepta no depender del software de TeleNav para tomar decisiones críticas de navegación en lugares donde el bienestar o su supervivencia o la de terceros dependan de la precisión de la navegación, ya que ni los mapas ni la funcionalidad del software de TelenNav están diseñados para brindar ayuda ante usos de alto riesgo, especialmente en áreas geográficas remotas.

- TELENNAV RENUNCIA A, Y SE EXIME EXPRESAMENTE DE, TODAS LAS GARANTÍAS RELACIONADAS CON EL SOFTWARE DE TELENNAV, SEAN ESTATUTARIAS, IMPLÍCITAS O EXPLÍCITAS, LO QUE INCLUYE CUALQUIER GARANTÍA QUE PUDIERA SURGIR DE NEGOCIACIONES o ACTIVIDADES DE PERSONALIZACIÓN O COMERCIALIZACIÓN, INCLUYENDO, PERO SIN LIMITARSE A, LAS GARANTÍAS IMPLÍCITAS DE COMERCIALIZACIÓN Y APTITUD PARA UN FIN ESPECÍFICO, Y RESPETO DE LOS DERECHOS DE INCUMPLIMIENTO DE TERCEROS CON RESPECTO AL SOFTWARE DE TELENNAV.
- Algunas jurisdicciones no permiten declinar la responsabilidad de ciertas garantías, por lo que la anterior limitación puede no tener efecto en su caso particular.

5. Limitación de responsabilidad

- EN LA MEDIDA PERMITIDA POR LA LEGISLACIÓN VIGENTE, BAJO NINGUNA CIRCUNSTANCIA TELENNAV O SUS LICENCIATARIOS Y PROVEEDORES SERÁN RESPONSABLES, NI ANTE USTED NI

ANTE TERCEROS, POR CUALQUIER DAÑO INDIRECTO, INCIDENTAL, RESULTANTE, ESPECIAL O EJEMPLAR (INCLUYENDO EN CADA CASO, PERO SIN LIMITARSE A, LOS DAÑOS RELACIONADOS CON LA INCAPACIDAD DE USAR EL EQUIPO O DE ACCEDER A LOS DATOS, LA PÉRDIDA DE LOS DATOS, LA PÉRDIDA DE OPORTUNIDADES DE NEGOCIOS, LA PÉRDIDA DE GANANCIAS, LA INTERRUPCIÓN DE NEGOCIOS O CUALQUIER OTRA SITUACIÓN DE ÍNDOLE SIMILAR) COMO CONSECUENCIA DEL USO O LA INCAPACIDAD DE USO DEL SOFTWARE DE TELENAV, INCLUSO CUANDO TELENAV HAYA SIDO ADVERTIDO DE LA POSIBILIDAD DE TALES DAÑOS. INDEPENDIEMENTE DE LOS DAÑOS QUE USTED PUDIERA SUFRIR POR EL MOTIVO O LA RAZÓN QUE SEA (INCLUIDOS, ENTRE OTROS, TODOS LOS DAÑOS MENCIONADOS EN EL PRESENTE DOCUMENTO Y CUALQUIER DAÑO DIRECTO O GENERAL EXPRESADO BAJO CONTRATO O EXTRA CONTRACTUALMENTE, INCLUYENDO LA NEGLIGENCIA, O DE CUALQUIER OTRO FORMA), LA RESPONSABILIDAD TOTAL DE TELENAV Y DE TODOS LOS PROVEEDORES DE TELENAV SE LIMITARÁ AL MONTO QUE USTED HAYA PAGADO POR EL SOFTWARE DE TELENAV. ALGUNOS ESTADOS O JURISDICCIONES NO PERMITEN LA EXCLUSIÓN O LIMITACIÓN DE LOS DAÑOS INCIDENTALES O RESULTANTES, DE MODO QUE LAS LIMITACIONES O EXCLUSIONES ANTES MENCIONADAS PUEDEN NO TENER EFECTO EN SU CASO PARTICULAR.

6. Arbitraje y legislación aplicable

- Usted acepta que cualquier disputa, reclamo o controversia que pudiera surgir de, o relacionarse con, este Acuerdo o con el software de TeleNav, será resuelta mediante el recurso de arbitraje independiente ejercido por un árbitro neutral de la Asociación Americana de Arbitraje en el Condado de Santa Clara, California. El árbitro aplicará las Reglas de Arbitraje Comercial de la Asociación Americana de Arbitraje y se podrá registrar el laudo arbitral ante cualquier tribunal competente. Nótese que en un procedimiento de arbitraje no hay ni juez ni jurado y que la decisión del árbitro reviste carácter vinculante para ambas partes. Usted expresamente acepta renunciar a su derecho de tener un juicio por jurado. El presente Acuerdo y su ejecución serán regidos por, e interpretados de acuerdo con, las leyes del Estado de California, sin que proceda la aplicación de lo dispuesto en ellas en materia de conflicto de derecho. En la medida que sea necesario ampliar el procedimiento judicial con respecto al arbitraje vinculante, tanto TeleNav como usted están de acuerdo en someterse a la jurisdicción exclusiva de los tribunales del Condado de Santa Clara, California. En este caso la Convención de las Naciones Unidas sobre los Contratos Compraventa Internacional de Mercaderías no tendrá efecto.

7. Cesión

- Usted no puede revender, ceder, ni transferir este Acuerdo, o cualquiera de sus derechos u obligaciones relacionadas con el software de TeleNav de forma parcial; tales acciones podrán llevarse a cabo únicamente en su totalidad mediante la transferencia permanente del

Apéndices

software de TeleNav y siempre que el nuevo usuario del software de TeleNav expresamente acepte los términos y condiciones de este Acuerdo. Cualquier venta, cesión o transferencia de ese tipo que no esté expresamente permitida según este párrafo tendrá como consecuencia la anulación inmediata de este Acuerdo, sin que medie responsabilidad alguna por parte de TeleNav, en tal caso usted y todas las otras partes suspenderán de inmediato y por completo todo uso del software de TeleNav. Independientemente de lo antes mencionado, TeleNav puede ceder este Acuerdo a cualquier otra parte, en cualquier momento y sin aviso, siempre y cuando el cesionario esté dispuesto a sujetarse a este Acuerdo.

8. Disposiciones varias

8,1

El presente Acuerdo constituye la totalidad del acuerdo entre TeleNav y usted con respecto al objeto del presente documento.

8,2

Con salvedad de las licencias limitadas otorgadas expresamente mediante este Acuerdo, TeleNav retiene todos los derechos, la titularidad y el interés en y del software de TeleNav, incluidos, entre otros, todos los derechos de propiedad intelectual relacionados. Ninguna licencia ni cualquier otro derecho que no haya sido expresamente otorgado mediante este Acuerdo tiene como finalidad, o será, otorgado o concedido por implicación, estatuto, incentivo o por la aplicación de

la teoría de actos propios o de otra manera, y TeleNav y sus proveedores y licenciatarios conservarán, en este mismo acto, todos sus derechos respectivos, a excepción de las licencias otorgadas explícitamente mediante este Acuerdo.

8,3

Al hacer uso del software de TeleNav, usted acepta recibir de manera electrónica todos los comunicados de TeleNav, incluidos avisos, acuerdos, divulgaciones impuestas por la ley o cualquier otra información (en lo sucesivo denominada de forma colectiva como "Avisos") relacionada con el software de TeleNav. TeleNav puede suministrar tales Avisos publicándolos en el sitio web de TeleNav o descargándolos directamente en su dispositivo inalámbrico. Si desea retirar su consentimiento para recibir Avisos de manera electrónica, deberá suspender el uso del software de TeleNav.

8,4

La omisión por parte de TeleNav o de usted para exigir el cumplimiento de cualquier cláusula no afectará el derecho de dicha parte a exigir el cumplimiento de la misma en cualquier momento posterior y la renuncia a invocar violación o incumplimiento de este Acuerdo tampoco constituirá una renuncia a ninguna violación o incumplimiento subsiguiente, ni una renuncia a la cláusula en sí.

8,5

Si alguna cláusula aquí descrita se considera improcedente, dicha cláusula será modificada para reflejar la intención de las partes, pero las cláusulas restantes de este Acuerdo seguirán en plena vigencia y efecto.

8,6

Los encabezados de este Acuerdo tienen como fin exclusivo servir de referencia, de modo que no serán considerados como parte del mismo y no serán citados como parte de la estructura o interpretación de este Acuerdo. Tal como se usan en este Acuerdo, las expresiones "incluido" e "incluyendo", así como cualquier otra variante de estas, no serán interpretadas como términos limitantes; sin embargo, dicha interpretación será válida siempre que estén seguidas por la frase "entre otros/otras".

9. Términos y condiciones de otros proveedores

- El Software de Telenav usa mapas y otros datos licenciados a Telenav por proveedores terceros para su beneficio y el beneficio de otros usuarios finales. Este Acuerdo incluye los términos y condiciones de usuario final aplicables a dichas compañías (incluidas al final de este Acuerdo) y, por lo tanto, el uso del Software de Telenav por parte de usted también está sujeto a tales términos. Usted acepta los siguientes términos y condiciones adicionales, los cuales son aplicables a los licenciatarios de los proveedores terceros de TeleNav:

9.1 Términos de usuario final solicitados por HERE North America LLC

Los datos (en lo sucesivo, los "Datos") son suministrados exclusivamente para su uso personal e interno y no para la venta. Los mismos se encuentran protegidos por derechos de autor y se rigen con los siguientes términos y condiciones, los cuales usted, por un lado, y Telenav (en lo sucesivo, "Telenav") y sus licenciatarios (incluyendo sus licenciatarios y proveedores), por el otro, aceptan por medio del presente documento.

© 2013 HERE. Todos los derechos reservados.

Los Datos correspondientes a Canadá incluyen información tomada con el permiso de las autoridades canadienses, incluyendo a: © Su Majestad la Reina por derecho de Canadá, © la Impresora de la Reina para Ontario, © la oficina de Correos de Canadá, GeoBase® ©y el Departamento de Recursos Naturales de Canadá.

HERE posee una licencia no exclusiva del United States Postal Service® para publicar y vender información con códigos ZIP+4®.

©United States Postal Service® 2014. El United States Postal Service® no establece, controla ni aprueba los precios. Las siguientes marcas comerciales y registros son propiedad del Servicio Postal de Estados Unidos de América (USPS, United States Postal Service), USPS y ZIP+4.

Los Datos para México incluyen datos provenientes del Instituto Nacional de Estadística y Geografía.

9.2 Términos de usuario final solicitados por NAV2 Co., Ltd (Shanghai)

Los datos (en lo sucesivo, los "Datos") son suministrados exclusivamente para su uso personal e interno y no para la venta. Los mismos se encuentran protegidos por derechos de autor y se rigen con los siguientes términos y condiciones, los cuales usted, por un lado, y NAV2 Co., Ltd (Shanghai) (en lo sucesivo, "NAV2") y sus licenciatarios (incluyendo sus licenciatarios y proveedores), por el otro, aceptan por medio del presente documento. 20xx. Todos los derechos reservados.

Términos y Condiciones

Usos permitidos. Usted acepta estos Datos junto con el software de TeleNav exclusivamente con fines personales, de negocio o internos, para todos los cuales usted está autorizado por licencia y no como sistema de tiempo compartido, servicio de procesamiento de datos u otros fines similares. Por consiguiente, y siempre sujeto a las restricciones que aparecen en los párrafos siguientes, usted acepta no reproducir, copiar, modificar, descompilar, desensamblar, crear cualquier obra derivada ni aplicar ingeniería inversa a ninguna parte de los Datos, como así también a no transferir o distribuir los mismos de ninguna forma y por ningún motivo, excepto en la medida permitida por la legislación obligatoria en vigencia.

Restricciones A menos que usted haya obtenido una autorización específica de TeleNav para realizar tales acciones, y sin que medie limitación alguna para lo expresado en el párrafo anterior, usted no puede usar estos Datos (a) con ningún producto, sistema o aplicación instalada, o de cualquier otra forma vinculada a o en comunicación con vehículos, aplicaciones capaces de proveer información para la navegación vehicular, posicionamiento, despacho, sistemas de guiado en tiempo real, gestión de flotas o cualquier otra aplicación similar; o (b) con o en comunicación con cualquier dispositivo de posicionamiento o con cualquier dispositivo móvil o informático conectado de manera inalámbrica o electrónica, incluidos, entre otros, teléfonos celulares, palmtops, equipos de mano, localizadores y asistentes personales digitales (PDA).

Advertencia. Los Datos pueden contener información imprecisa e incompleta debido al paso del tiempo, las circunstancias fortuitas, la fuente consultada y la naturaleza de la recolección exhaustiva de datos geográfico.; cualquiera de estas causas puede conducir a la obtención de resultados incorrectos.

Sin garantía. Estos Datos le fueron suministrados "como están," y usted acepta usarlos bajo su propia cuenta y riesgo. Telenav y sus licenciatarios (incluyendo sus licenciatarios y proveedores) no dan garantías, representación o garantía de ningún tipo, expresa o implícita, que surja por ley o no, incluyendo, pero sin limitarse a, garantías sobre el contenido, calidad, precisión, integridad, efectividad, confiabilidad, adecuación para un fin particular, utilidad, uso o sobre los resultados a obtener de estos Datos ni tampoco garantizan que los Datos o el servidor se mantendrá ininterrumpido o libre de errores.

Exclusión de responsabilidad sobre las garantías: TELENAV Y SUS LICENCIATARIOS (INCLUYENDO SUS LICENCIATARIOS Y PROVEEDORES) RECHAZAN CUALQUIER GARANTÍA, EXPRESA O IMPLÍCITA, DE CALIDAD, RENDIMIENTO, COMERCIABILIDAD Y ADECUACIÓN PARA UN FIN PARTICULAR O INCUMPLIMIENTO. Algunos estados, territorios y países no permiten ciertas exclusiones de garantía, por lo tanto, en este sentido, la exclusión anterior puede no tener efecto en su caso particular.

Exclusión de responsabilidad: TELENAV Y SUS LICENCIATARIOS (INCLUIDOS SUS LICENCIATARIOS Y PROVEEDORES) NO SERÁN RESPONSABLES ANTE USTED RESPECTO A: CUALQUIER QUEJA, DEMANDA O ACCIÓN, SIN IMPORTAR LA NATURALEZA DE LA QUEJA, DEMANDA O ACCIÓN QUE DENUNCIE CUALQUIER PÉRDIDA, LESIÓN O DAÑO, DIRECTO O

Apéndices

INDIRECTO, PRODUCTO DEL USO O POSESIÓN DE LA INFORMACIÓN; O DE CUALQUIER PÉRDIDA DE GANANCIAS, INGRESOS, CONTRATOS O AHORROS, O CUALQUIER OTRO DAÑO DIRECTO, INDIRECTO, INCIDENTAL ESPECIAL O RESULTANTE QUE SURJA DEL USO O DE LA INCAPACIDAD DE USO DE ESTA INFORMACIÓN, CUALQUIER DEFECTO EN LA INFORMACIÓN O LA VIOLACIÓN DE ESTOS TÉRMINOS Y CONDICIONES, YA SEA QUE DICHA VIOLACIÓN ESTÉ EXPRESADA BAJO CONTRATO O EXTRA CONTRACTUALMENTE O ESTÉ BASADA EN UNA GARANTÍA, INCLUSO CUANDO TELENAV O SUS LICENCIATARIOS HAYAN SIDO ADVERTIDOS DE LA POSIBILIDAD DE TALES DAÑOS. Algunos estados, territorios y países no permiten ciertas exclusiones de garantía o daños, por lo tanto, en este sentido, la exclusión anterior puede no tener efecto en su caso particular.

Control de exportación. Usted acepta no exportar desde ningún lugar ninguna parte de los Datos proporcionados o ningún producto del mismo, salvo en cumplimiento con, y con todas las licencias y aprobaciones requeridas por las leyes, reglas y reglamentos de exportación aplicables, que incluyen, entre otras, las leyes, reglas y regulaciones cuya aplicación depende de la Oficina de Control de Activos Extranjeros de los EE. UU. Departamento de Comercio de EE. UU., y de la Oficina de Industria y Seguridad del Departamento de Comercio de EE. UU. En la medida que cualquiera de tales leyes, reglas o reglamentos de exportación prohíban que HERE cumpla alguna de sus obligaciones en virtud del presente documento para entregar o distribuir Datos, dicho incumplimiento será excusado y no constituirá una violación de este Acuerdo.

Integridad del Acuerdo Estos términos y condiciones constituyen el acuerdo total entre TeleNav (y sus licenciatarios, incluidos sus licenciatarios y proveedores) y usted en lo relativo al objeto del acuerdo, y sustituye cualquier o todo acuerdo escrito u oral previamente existente entre nosotros en lo relativo al objeto del mismo.

Legislación aplicable. Los términos y condiciones antes mencionados serán regidos por las leyes del Estado de Illinois [ingrese "Países Bajos" cuando se usen Datos de HERE europeos], sin que proceda la aplicación de lo dispuesto en ellos (i) en materia de conflicto de derecho o (ii) la Convención de las Naciones Unidas sobre los Contratos Compraventa Internacional de Mercaderías, la cual queda explícitamente excluida. Usted acepta someterse a la jurisdicción del Estado de Illinois [ingrese "Los Países Bajos" cuando se usen Datos de HERE europeos] para cualquier o todos los litigios, quejas y acciones jurídicas que surjan o se relacionen con los Datos que se le suministran mediante el presente.

Usuarios finales del gobierno. Si los Datos son adquiridos por o en nombre del gobierno de Estados Unidos de América o cualquier entidad que busca o aplica derechos similares a aquellos habitualmente atribuidos al gobierno de Estado Unidos de América, estos Datos son un "artículo comercial," entendiéndose este término según se define el libro 48 del Código de Regulaciones Federales de Estados Unidos de América (CFR) (Regulación Federal de Adquisiciones ["FAR"] sección 2.101, se licencia según estos Términos de usuario final, y cada copia de Datos entregados o proporcionados se debe rotular o incluir, según lo que corresponda, con el siguiente "Aviso de uso," y se debe tratar de conformidad con dicho aviso:

Apéndices

AVISO DE USO

NOMBRE DEL CONTRATISTA (FABRICANTE/PROVEEDOR): HERE

DIRECCIÓN DEL CONTRATISTA (FABRICANTE/PROVEEDOR): c/o Nokia, 425 West Randolph Street, Chicago, Illinois 60606

Estos Datos son un artículo comercial según se define en la FAR sección 2.101 y están sujetos a estos Términos de usuario final, según los cuales se suministraron estos Datos.

© 1987 – 2014 HERE – Todos los derechos reservados.

Si el funcionario de contratación, agencia de gobierno federal o cualquier otro funcionario federal se niega a usar la leyenda suministrada en el presente documento, el funcionario de contratación, agencia de gobierno federal o funcionario federal debe notificar a HERE antes de buscar derechos adicionales o alternativos en los Datos.

I. Territorio de EE. UU. y Canadá

A. Datos para Estados Unidos de América Los Términos de usuario final para cualquier aplicación que contenga datos para Estados Unidos de América deberán incluir los siguientes avisos:

“HERE posee una licencia no exclusiva del United States Postal Service® para publicar y vender información con códigos ZIP+4.®”

“©United States Postal Service® 20XX. El United States Postal Service® no establece, controla ni aprueba los precios. Las siguientes marcas comerciales y registros son propiedad del Servicio Postal de Estados Unidos de América (USPS, United States Postal Service), USPS, y ZIP+4.”

B. Datos para Canadá Las siguientes cláusulas se aplican para los Datos para el territorio de Canadá, los cuales pueden incluir o reflejar datos de licenciarios terceros (en lo sucesivo, “Datos de terceros”), incluyendo a Su Majestad la Reina por derecho de Canadá (en lo sucesivo, “Su Majestad”), la oficina de Correos de Canadá (en lo sucesivo, “Correo de Canadá”) y el Departamento de Recursos Naturales de Canadá (en lo sucesivo, “NRCan”):

1. Exclusión y limitación: Los clientes aceptan que el uso de Datos de terceros está sujeto a las siguientes cláusulas:

a. Exención de responsabilidad: Los Datos de terceros se otorgan bajo licencia “como están”. Los licenciarios de tales datos, incluyendo a Su Majestad, Correo de Canadá y NRCan, no dan garantías, represen-

Apéndices

tación o garantía en lo relacionado con tales datos, ya sea expresa o implícita, que surja por ley o no, incluyendo, pero sin limitarse a, garantías sobre la efectividad, integridad, precisión o adecuación para un fin particular.

b. Limitación de responsabilidad: Los licenciarios de Datos de terceros, incluyendo a Su Majestad, Correo de Canadá y NRCan, no serán responsables ante: (i) cualquier queja, demanda o acción jurídica, sin importar la naturaleza de la queja, demanda o acción que denuncie cualquier pérdida, lesión o daño, directo o indirecto, producto del uso o la posesión de tales Datos; ni tampoco serán responsables por (ii) cualquier pérdida de ganancias o contratos, o cualquier otra pérdida resultante, del tipo que sea, producto de cualquier defecto en los Datos.

2. Aviso sobre derechos de autor: en lo relacionado con cada copia de la totalidad o parcialidad de los Datos para el territorio de Canadá, el cliente colocará de manera notoria el siguiente aviso de derecho de autor en al menos uno de los siguientes lugares: (i) la etiqueta de los medios de almacenamiento de la copia; (ii) el embalaje de la copia o (iii) cualquier otro material embalado junto con la copia, como por ejemplo, manuales de usuario o acuerdos de usuario final. “Estos Datos incluyen información tomada con el permiso de las autoridades canadienses, incluyendo a: ©Su Majestad la Reina por derecho de

Canadá, ©la Impresora de la Reina para Ontario, ©la oficina de Correos de Canadá, GeoBase® ©y el Departamento de Recursos Naturales de Canadá. Todos los derechos reservados.”

3. Términos de usuario final: Salvo que las partes acuerden lo contrario, en lo relacionado con la cláusula de cualquier parte de los Datos para usuarios finales del territorio de Canadá que podrían ser autorizados mediante el presente Acuerdo, el cliente suministrará a tales usuarios finales, de manera considerablemente notoria, los términos (establecidos junto con los demás términos de usuario final que deban ser suministrados conforme a lo establecido en este Acuerdo, o caso contrario, suministrados por el Cliente), los cuales deberán incluir las siguientes cláusulas a nombre de los licenciarios de Datos de terceros, incluyendo a Su Majestad, al Correo de Canadá y al NRCan.

Los Datos pueden incluir o reflejar datos de licenciarios, incluyendo a Su Majestad la Reina por derecho de Canadá (en lo sucesivo, “Su Majestad”), la oficina de Correos de Canadá (en lo sucesivo, “Correo de Canadá”) y el Departamento de Recursos Naturales de Canadá (en lo sucesivo, “NRCan”). Dichos Datos se otorgan bajo licencia “como están”. Los licenciarios, incluyendo a Su Majestad, Correo de Canadá y NRCan, no dan garantías, representación o garantía en lo relacionado con tales datos, ya sea expresa o implícita, que surja por ley o no, incluyendo, pero sin limitarse a, garantías sobre la efectividad, integridad, precisión o adecuación para un fin particular. Los licenciarios

Apéndices

rios, incluyendo a Su Majestad, Correo de Canadá y NRCan, no serán responsables ante cualquier queja, demanda o acción jurídica, sin importar la naturaleza de la queja, demanda o acción que denuncie cualquier pérdida, lesión o daño, directo o indirecto, producto del uso o la posesión de los datos o Datos. Los licenciatarios, incluyendo a Su Majestad, Correo de Canadá y NRCan, no serán responsables ante cualquier pérdida de ganancias o contratos, o cualquier otra pérdida resultante, del tipo que sea, producto de cualquier defecto en los datos o Datos.

Los usuarios finales indemnizarán y eximirán a los licenciatarios, incluyendo a Su Majestad, Correo de Canadá y NRCan, así como a sus funcionarios, empleados y agentes, de toda responsabilidad de y contra cualquier queja, demanda o acción jurídica, sin importar la naturaleza de la queja, demanda o acción, que denuncie pérdidas, costos, gastos, daños o lesiones (incluyendo las lesiones que provoquen la muerte) producto del uso o la posesión de datos o Datos.

4. Cláusulas adicionales: Los términos establecidos en esta Sección se agregan a todos los derechos y obligaciones que las partes contraen mediante este Acuerdo. En caso de que alguna de las cláusulas de esta Sección sea incompatible o incoherente respecto de cualquier otra cláusula de este Acuerdo, las cláusulas de esta Sección prevalecerán sobre las antes mencionadas.

II. México. Las cláusulas se aplican para los Datos para México, los cuales incluyen ciertos datos provenientes del Instituto Nacional de Estadística y Geografía (en lo sucesivo, "INEGI"):

A. Cualquiera y toda copia de los Datos o el embalaje que contenga Datos para México deberá incluir el siguiente aviso: "Fuente: INEGI (Instituto Nacional de Estadística y Geografía)."

III. Territorio de América Latina

A. Avisos de terceros. Cualquiera y toda copia de los Datos o el embalaje referente a la misma deberá incluir los Avisos de terceros que figuran más abajo y deberá usarse según lo descrito a continuación en lo relacionado con el territorio (o parte del mismo), lo cual está incluido en tal copia:

Territorio Aviso

Argentina IGN "INSTITUTO GEOGRÁFICO NACIONAL ARGENTINO"

Ecuador "INSTITUTO GEOGRÁFICO MILITAR DEL ECUADOR AUTORIZACIÓN N° IGM-2011-01- PCO-01 DEL 25 DE ENERO DE 2011"
"fuente: © IGN 2009 - BD TOPO ®"

Guadalupe,
Guayana
Francesa
y

Martínica, "Fuente: INEGI (Instituto Nacional de Estadística y Geografía)"
México

IV. Territorio de Oriente Medio

Apéndices

A. Avisos de terceros. Cualquiera y toda copia de los Datos o el embalaje referente a la misma deberá incluir los Avisos de terceros que figuran más abajo y deberá usarse según lo descrito a continuación en lo relacionado con el territorio (o parte del mismo), lo cual está incluido en tal copia:

País Aviso

Jordania “© Real Centro Geográfico de Jordania”. El antes mencionado requisito de aviso para los Datos para Jordania constituye un término fundamental de este Acuerdo. Si el cliente o cualquiera de sus sublicenciarios autorizados, sea quien fuera, no cumple tal requisito, HERE tendrá el derecho de dar por finalizada la licencia del cliente en lo referente a los Datos para Jordania.

B. Datos para Jordania. El cliente o cualquiera de sus sublicenciarios autorizados, sea quien fuera, no podrán licenciar, o de otra manera, distribuir la base de datos de HERE en el país de Jordania (en lo sucesivo, “Datos para Jordania”) para su uso en Aplicaciones de negocios a (i) entidades no jordanas que pretendan usar los Datos para Jordania únicamente en Jordania o (ii) clientes con domicilio en Jordania. Además, el cliente, sus sublicenciarios autorizados, sea quien fuere, y los usuarios finales no podrán usar los Datos para Jordania en Aplicaciones de negocios cuando mencionada parte sea (i) una entidad no jornada que usa los Datos para Jordania únicamente en Jordania o (ii) un cliente con domicilio en Jordania. En virtud de lo precedente, el término “Aplicaciones de negocios”

se entenderá como aplicaciones de geomarketing, aplicaciones SIG, aplicaciones móviles de gestión de activos de negocios, aplicaciones para centros de atención al cliente, aplicaciones telemáticas, aplicaciones de Internet para organizaciones públicas o aplicaciones para proveer servicios de geocodificación.

V. Territorio europeo

A. Uso de códigos de tránsito específicos para Europa

1. Restricciones generales aplicables a los códigos de tránsito. El cliente reconoce y acepta que en determinados países del territorio europeo, el cliente necesitará obtener derechos directamente de proveedores terceros de códigos para la tecnología RDS-TMC a fin de recibir y usar los códigos de tránsito en los Datos y para suministrar transacciones de usuario final de cualquier manera derivadas de o basadas en tales códigos de tránsito. Para tales países, HERE suministrará los Datos que incorporen los códigos de tránsito a los clientes solo después de haber recibido la certificación que de fe de haber obtenido tales derechos por parte del cliente.

2. Exhibición de las leyendas de los derechos de terceros para Bélgica. El cliente deberá, para cada transacción que use códigos de tránsito para Bélgica, suministrar el siguiente aviso de usuario final: “Los códigos de tránsito para Bélgica están suministrados por el Ministerie van de Vlaamse Gemeenschap y por el Ministère de l'Équipement et des Transports.”

Apéndices

B. Mapas impresos. En lo relacionado con cualquier licencia otorgada al cliente en lo referido a la fabricación, venta y distribución de mapas impresos (es decir, un mapa impreso sobre una hoja de papel o sobre un medio similar al papel): (a) tal licencia en lo relacionado con los Datos para el territorio de Gran Bretaña está sujeto a la aceptación y cumplimiento por parte del cliente de un acuerdo independiente por escrito con la agencia Ordnance Survey (en lo sucesivo, "OS") para crear y vender mapas impresos, al pago por parte del cliente a OS de cualquier y toda regalía aplicable en concepto de mapas impresos, y al cumplimiento por parte del cliente de los avisos de derechos de autor de OS; (b) tal licencia de venta, o de otra manera, distribución onerosa en lo relacionado con los Datos para el territorio de la República Checa está sujeta a la obtención previa por parte del cliente del consentimiento por escrito de Kartografie a.s.; (c) tal licencia para vender y distribuir en lo relacionado con los Datos para el territorio de Suiza está sujeta a la obtención por parte del cliente del permiso de Bundesamt für Landestopografie de Suiza; (d) el cliente no podrá usar los Datos para el territorio de Francia para crear mapas impresos con una escala entre 1:5.000 y 1:250.000; y (e) el cliente no podrá usar ningún Dato para crear, vender o distribuir mapas impresos que sean iguales, o sustancialmente similares, en lo relacionado con el contenido de datos y el uso específico de colores, símbolos y escala a los mapas impresos publicados por las agencias nacionales europeas de confección de mapas, incluyendo pero sin limitarse a, Landervermessungämter de Alemania, Topografische Diens de los Países Bajos, Nationaal

Geografisch Instituut de Bélgica, Bundesamt für Landestopografie de Suiza, Bundesamt für Eich-und Vermessungswesen de Austria y el Centro Nacional de Estudios Topográficos de Suiza.

C. Cumplimiento de los requisitos de OS Sin que medie limitación alguna con la Sección IV(B) arriba establecida, en lo relacionado con los Datos para el territorio de Gran Bretaña, el cliente acuerda y acepta que OS puede ejecutar una acción directa contra el cliente para hacer cumplir el aviso de derecho de autor de OS (consulte la Sección IV(D) más abajo) y los requisitos para los mapas impresos (consulte la Sección IV(B) arriba establecida) presentes en este Acuerdo.

D. Avisos de terceros. Cualquiera y toda copia de los Datos o el embalaje referente a la misma deberá incluir los Avisos de terceros que figuran más abajo y deberá usarse según lo descrito a continuación en lo relacionado con el territorio (o parte del mismo), lo cual está incluido en tal copia:

Países	Aviso
Austria	"© Bundesamt für Eich-und Vermessungswesen"
Croacia Chipre, Estonia, Letonia, Lituania, Moldovia, Polonia, Eslovenia o Ucrania	"© EuroGeographics"
Francia	"fuente: © IGN 2009 – BD TOPO ®"

Apéndices

Alemania	“Die Grundlagendaten wurden mit Genehmigung der zuständigen Behörden entnommen”	Suecia	“Basado en los datos electrónicos del © Centro Nacional de Estudios Topográficos de Suiza.”
Gran Bretaña	“Contiene datos de Ordnance Survey © derechos de autor de la Corona y derechos de base de datos 2010; Contiene datos del Correo Real © derechos de autor del Correo Real y derechos de base de datos 2010”	Suiza	“Topografische Grundlage: © Bundesamt für Landestopographie.
Grecia	“Derechos de autor de Geomatics Ltd.”	E. Distribución respectiva por país. El cliente reconoce que HERE no ha recibido autorizaciones para distribuir datos de mapas para los siguientes países: Albania, Bielorrusia, Kirguistán, Moldovia y la República de Uzbekistán. HERE puede actualizar esta lista ocasionalmente. La derechos de licencia otorgados al cliente mediante este término de licencia en lo relacionado con los Datos para los mencionados países dependen del cumplimiento por parte del cliente de todas la leyes y reglamentos aplicables, incluyendo, pero sin limitarse a, cualquier licencia solicitada o las autorizaciones para distribuir la Aplicación que incorpore tales Datos para los países antes mencionados.	
Hungría	“Derechos de autor © 2003; Top-Map Ltd.”	VI. Territorio de Australia	
Italia	“La Banca Dati Italiana è stata prodotta usando quale riferimento anche cartografia numerica ed al tratto prodotta e fornita dalla Regione Toscana.”	A. Avisos de terceros. Cualquiera y toda copia de los Datos o el embalaje referente a la misma deberá incluir los Avisos de terceros que figuran más abajo y deberá usarse según lo descrito a continuación en lo relacionado con el territorio (o parte del mismo), lo cual está incluido en tal copia:	
Noruega	“Derechos de autor © 2000; Autoridad de Mapas de Noruega”	Derechos de autor. Basado en los datos suministrados bajo licencia por PSMA Australia Limited (www.pasma.com.au).	
Portugal	“Fuente: IgeoE – Portugal”		
España	“Información geográfica propiedad del CNIG”		

El producto usa datos, los cuales son marca registrada de Telstra Corporation Limited ©20XX, GM Holden Limited, Intelomatics Australia Pty Ltd y Continental Pty Ltd.

B. Avisos de terceros para Australia. Además de lo precedente, los términos de usuario final para cualquier Aplicación que contenga códigos de tránsito que usen tecnología RDS-TMC para Australia deberán también incluir el siguiente aviso: "Este producto usa códigos de ubicación de tránsito propiedad de Telstra Corporation Limited y de sus licenciatarios © 20XX."

Revelación de telemática del operador de la red del vehículo AT&T

EN ESTA SECCIÓN, USUARIO FINAL SIGNIFICA USTED Y SUS HEREDEROS, ALBACEAS, REPRESENTANTES PERSONALES LEGALES Y CESIONARIOS AUTORIZADOS. EN VIRTUD DE LOS PROPÓSITOS DE ESTA SECCIÓN, "OPERADOR DE SERVICIO INALÁMBRICO SUBYACENTE" INCLUYE A SUS AFILIADOS Y CONTRATISTAS, ADEMÁS DE SUS RESPECTIVOS FUNCIONARIOS, DIRECTORES, EMPLEADOS, SUCESORES Y CESIONARIOS. EL USUARIO FINAL NO GUARDA NINGUNA RELACIÓN CONTRACTUAL CON EL OPERADOR DE SERVICIOS INALÁMBRICOS SUBYACENTE NI SE CONSIDERA UN BENEFICIARIO EXTERNO DE NINGÚN ACUERDO ENTRE FORD Y EL OPERADOR SUBYACENTE. EL USUARIO FINAL COMPRENDE Y ACEPTA QUE EL OPERADOR SUBYACENTE NO TIENE NINGUNA RESPONSABILIDAD LEGAL, EQUITATIVA NI DE OTRO TIPO HACIA EL USUARIO FINAL EN CUALQUIER CIRCUNSTANCIA, INDEPENDIEMENTE DEL MODO DE ACCIÓN, YA SEA POR INFRACCIONES DEL CONTRATO, GARANTÍAS, NEGLIGENCIAS, RESPONSABILIDADES ERICTAS POR

AGRAVIOS O DE OTROS TIPOS, LA ACCIÓN COMPENSATORIA EXCLUSIVA DEL USUARIO FINAL PARA LOS RECLAMOS ORIGINADOS DE CUALQUIER MODO EN VIRTUD DE ESTE CONTRATO, POR CUALQUIER CAUSA, INCLUIDOS, ENTRE OTROS, CUALQUIER FALLA O INTERRUPCIÓN DEL SERVICIO PROPORCIONADO A CONTINUACIÓN, ESTARÁ LIMITADA AL PAGO DE DAÑOS POR UN MONTO QUE NO SUPERE EL MONTO QUE PAGÓ EL USUARIO FINAL POR LOS SERVICIOS DURANTE EL PERÍODO DE DOS MESES ANTERIOR A LA FECHA DE LA RECLAMACIÓN.

(ii) EL USUARIO FINAL ACEPTA INDEMNIZAR Y EXIMIR DE TODA RESPONSABILIDAD AL OPERADOR DEL SERVICIO INALÁMBRICO SUBYACENTE Y SUS FUNCIONARIOS, EMPLEADOS Y AGENTES FRENTE A CUALQUIER RECLAMO, INCLUIDOS, ENTRE OTROS, AQUELLOS RELACIONADOS CON INJURIAS, DIFAMACIÓN O CUALQUIER DAÑO A LA PROPIEDAD, DAÑOS PERSONALES O MUERTE QUE SE ORIGINEN DE CUALQUIER MODO, DIRECTA O INDIRECTAMENTE, EN VIRTUD DE ESTE CONTRATO O EL USO, LA AUSENCIA DE USO O LA IMPOSIBILIDAD DE USAR EL DISPOSITIVO, SALVO CUANDO DICHAS RECLAMACIONES SEAN EL RESULTADO DE LA NEGLIGENCIA O MAL COMPORTAMIENTO TOTALES DEL OPERADOR SUBYACENTE. ESTA INDEMNIZACIÓN PERMANECERÁ VIGENTE HASTA LA TERMINACIÓN DEL CONTRATO.

(iii) EL USUARIO FINAL NO TIENE NINGÚN DERECHO DE PROPIEDAD SOBRE NINGÚN NÚMERO ASIGNADO AL DISPOSITIVO.

(iv) EL USUARIO FINAL COMPRENDE QUE NI FORD NI EL OPERADOR SUBYACENTE PUEDEN GARANTIZAR LA SEGURIDAD DE LAS TRANSMISIONES INALÁMBRICAS Y NO SERÁN RESPONSABLES DE NINGUNA FALTA DE SEGURIDAD RELACIONADA CON EL USO DE LOS SERVICIOS.

EL SERVICIO ES PARA EL USO DE [USUARIO FINAL] ÚNICAMENTE Y ESTE NO PODRÁ VENDER EL SERVICIO A UN TERCERO. EL USUARIO FINAL COMPRENDE QUE EL OPERADOR SUBYACENTE NO GARANTIZA QUE NO SE PUEDAN PRODUCIR INTERRUPCIONES EN EL SERVICIO O LA COBERTURA. EL OPERADOR SUBYACENTE NO GARANTIZA QUE LOS USUARIO FINALES PUEDAN SER LOCALIZADOS AL USAR ESTE SERVICIO. EL OPERADOR SUBYACENTE NO OTORGA GARANTÍAS, EXPRESAS NI IMPLÍCITAS, ACERCA DE LA COMERCIABILIDAD O LA APTITUD PARA UN FIN, ADECUACIÓN O DESEMPEÑO PARTICULARES EN RELACIÓN CON NINGÚN BIEN O SERVICIO Y, BAJO NINGUNA CIRCUNSTANCIA, AT&T SERÁ RESPONSABLE, YA SEA O NO DEBIDO A SU PROPIA NEGLIGENCIA, DE NINGÚN (A) ACTO U OMISIÓN DE UN TERCERO; (B) EQUIVOCACIONES, OMISIONES, INTERRUPCIONES, ERRORES, FALLAS DE TRANSMISIÓN, DEMORAS O DEFECTOS EN EL SERVICIO OFRECIDO POR EL OPERADOR SUBYACENTE O A TRAVÉS DE ESTE; (C) DAÑOS O LESIONES RESULTANTES DE SUSPENSIÓN O TERMINACIONES EN MANOS DEL OPERADOR SUBYACENTE; O (D) DAÑOS O LESIONES RESULTANTES DE FALLAS O DEMORAS EN LA CONEXIÓN DE UNA LLAMADA A CUALQUIER ENTIDAD, COMO 911 O CUALQUIER OTRO SERVICIO DE EMERGENCIA. EN LA MEDIDA EN QUE LO PERMITA LA LEY, EL USUARIO FINAL INDEMNIZA Y EXIME AL OPERADOR SUBYACENTE DE TODA RESPONSABILIDAD EN RELACIÓN CON

CUALQUIER RECLAMACIÓN DE CUALQUIER PERSONA O ENTIDAD POR DAÑOS DE CUALQUIER NATURALEZA QUE SE ORIGINEN O SE RELACIONEN DE CUALQUIER MODO, YA SEA DIRECTA O INDIRECTAMENTE, CON LOS SERVICIOS PROPORCIONADOS POR EL OPERADOR SUBYACENTE O EL USO QUE LE DÉ CUALQUIER PERSONA A SUS SERVICIOS, INCLUIDAS LAS RECLAMACIONES QUE SURJAN TOTAL O PARCIALMENTE DE LA NEGLIGENCIA PRESUNTA DEL OPERADOR SUBYACENTE.

VII. Territorio de China

Solo para uso personal

Usted acepta usar estos Datos junto con [ingrese el nombre de la aplicación del cliente] exclusivamente con fines personales y no comerciales en virtud de la licencia otorgada, ni tampoco como sistema de tiempo compartido, servicio de procesamiento de datos u otros fines similares. Por consiguiente, y siempre sujeto a las restricciones que aparecen en los párrafos siguientes, usted puede copiar estos Datos únicamente con el fin personal de (i) verlos, y (ii) guardarlos, siempre que no elimine ningún aviso de derecho de autor ahí incorporado y siempre que no modifique los Datos de ningún modo. Usted acepta no reproducir, copiar, modificar, descompilar, desensamblar ni aplicar ingeniería inversa, o realizar tales acciones de cualquier otra manera, a ninguna parte de los Datos, como así también a no transferir o distribuir los mismos de ninguna forma y por ningún motivo, excepto en la medida permitida por la legislación obligatoria en vigencia.

Apéndices

Restricciones

A menos que usted haya obtenido una autorización específica de NAV2 para realizar tales acciones, y sin que medie limitación alguna para lo expresado en el párrafo anterior, usted no puede (a) usar estos Datos con ningún producto, sistema o aplicación instalada, o de cualquier otra forma vinculada a o en comunicación con vehículos, aplicaciones capaces de proveer información para la navegación vehicular, posicionamiento, despacho, sistemas de guiado en tiempo real, gestión de flotas o cualquier otra aplicación similar; o (b) con o en comunicación con cualquier dispositivo de posicionamiento o con cualquier dispositivo móvil o informático conectado de manera inalámbrica o electrónica, incluyendo, pero sin limitarse a, teléfonos celulares, palmtops, equipos de mano, localizadores, y asistentes personales digitales (PDA, personal digital assistants). Usted acepta dejar de usar estos Datos si no cumple con estos términos y condiciones.

Garantía limitada

NAV2 garantiza que (a) por un período de noventa (90) días a partir de la fecha de recepción, los Datos funcionarán correctamente de acuerdo con la documentación por escrito que los acompaña, y que (b) cualquier servicio de ayuda suministrado por NAV2 estará en sustancial conformidad con la documentación por escrito que NAV2 le suministró y que los ingenieros del servicio de ayuda de NAV2 harán todos los esfuerzos comercialmente razonables para solucionar cualquier problema que pudiera tener.

Derecho de compensación para el cliente

La responsabilidad total de NAV2 y de sus proveedores respecto de su única compensación será, según el criterio exclusivo de NAV2, (a) el reembolso del precio pagado, si así corresponde, o (b) la reparación o remplazo de los Datos que contravengan la Garantía limitada de NAV2, siempre que estos sean devueltos a NAV2 con una copia de la factura. Este Garantía limitada será nula si la falla de los Datos se produce como resultado de un accidente o del uso inadecuado o indebido de los mismos. Los Datos que hayan sido reemplazados tendrán una garantía por el tiempo restante correspondiente al período de garantía original o por treinta (30) días, cualquiera que sea el período más prolongado. Ni dichas compensaciones ni ningún servicio de ayuda para el producto ofrecido por NAV2 estarán disponibles sin la prueba de compra correspondiente emitida por una fuente internacional autorizada.

Ninguna otra garantía:

SALVO LA GARANTÍA LIMITADA ARRIBA MENCIONA Y EN LA MEDIDA QUE ASÍ LO PERMITA LA LEGISLACIÓN VIGENTE, NAV2 Y SUS LICENCIATARIOS (INCLUYENDO SUS LICENCIATARIOS O PROVEEDORES) RECHAZAN CUALQUIER GARANTÍA, EXPRESA O IMPLÍCITA, DE CALIDAD, DESEMPEÑO, COMERCIALIZACIÓN, ADECUACIÓN PARA UN FIN PARTICULAR, PROPIEDAD O INCUMPLIMIENTO. Ciertas exclusiones de garantía pueden no estar permitidas según la legislación vigente, por lo tanto, en este sentido, la exclusión anterior puede no tener efecto en su caso particular.

Limitación de responsabilidad:

EN LO MEDIDA QUE ASÍ LO PERMITA LA LEGISLACIÓN VIGENTE, NAV2 Y SUS LICENCIATARIOS (INCLUYENDO SUS LICENCIATARIOS O PROVEEDORES) NO SERÁN RESPONSABLES ANTE USTED RESPECTO A: CUALQUIER QUEJA, DEMANDA O ACCIÓN, SIN IMPORTAR LA NATURALEZA DE LA QUEJA, DEMANDA O ACCIÓN QUE DENUNCIE CUALQUIER PÉRDIDA, LESIÓN O DAÑO, DIRECTO O INDIRECTO, PRODUCTO DEL USO O POSESIÓN DE LA INFORMACIÓN; O DE CUALQUIER PÉRDIDA DE GANANCIAS, INGRESOS, CONTRATOS O AHORROS, O CUALQUIER OTRO DAÑO DIRECTO, INDIRECTO, INCIDENTAL ESPECIAL O RESULTANTE QUE SURJA DEL USO O DE LA INCAPACIDAD DE USO DE ESTA INFORMACIÓN, CUALQUIER DEFECTO EN LA INFORMACIÓN O LA VIOLACIÓN DE ESTOS TÉRMINOS Y CONDICIONES, YA SEA QUE DICHA VIOLACIÓN ESTÉ EXPRESADA BAJO CONTRATO O EXTRACONTRACTUALMENTE O ESTÉ BASADA EN UNA GARANTÍA, INCLUSO CUANDO NAV2 O SUS LICENCIATARIOS HAYAN SIDO ADVERTIDOS DE LA POSIBILIDAD DE TALES DAÑOS. BAJO NINGUNA CIRCUNSTANCIA LA RESPONSABILIDAD DE NAV2 O LA DE SUS PROVEEDORES SUPERARÁ EL PRECIO PAGADO EN VIRTUD DEL PRESENTE DOCUMENTO. Ciertas exclusiones de responsabilidad pueden no estar permitidas según la legislación vigente, por lo tanto, en este sentido, la exclusión anterior puede no tener efecto en su caso particular.

Control de exportación

Usted acepta no exportar a ninguna parte, ninguna parte de los Datos proporcionados o ningún producto del mismo, salvo en cumplimiento con, y con todas las licencias y aprobaciones requeridas por las leyes, reglas y reglamentos de exportación aplicables.

Protección de la propiedad intelectual

Los Datos son propiedad de NAV2 y de sus proveedores y se encuentran protegidos por derechos de autor y por otras leyes y tratados de propiedad intelectual aplicables. Los Datos se suministran exclusivamente bajo una licencia de uso, no para la venta.

Integridad del Acuerdo

Estos términos y condiciones constituyen el acuerdo total entre NAV2 (y sus licenciarios, incluyendo a sus licenciarios y proveedores) y usted en lo relativo al objeto del acuerdo, y sustituye cualquier o todo acuerdo escrito u oral previamente existente entre nosotros en lo relativo al objeto del mismo.

Legislación aplicable

Los términos y condiciones antes mencionados serán regidos por las leyes de la República Popular de China, sin que proceda la aplicación de lo dispuesto en ellos (i) en materia de conflicto de derecho, o (ii) la Convención de las Naciones Unidas sobre los Contratos Compraventa Internacional de Mercaderías, la cual queda explícitamente excluida. Cualquier disputa que surja de o esté relacionada con los Datos suministrados mediante el presente documento será enviada a la Comisión Internacional de Arbitraje Económico y Comercial de Shanghai para su arbitraje.

Derechos de autor de Gracenote®

Datos relacionados con CD y música de Gracenote, Inc., derechos de autor©

2000-2007 Gracenote. Software de Gracenote, derechos de autor ©
2000-2007 Gracenote. Este producto y servicio puede incluir una o más de las siguientes patentes de EE. UU.: 5,987,525; 6,061,680; 6,154,773; 6,161,132; 6,230,192; 6,230,207; 6,240,459; 6,330,593 y otras patentes emitidas o pendientes de publicación. Algunos servicios suministrados bajo licencia de Open Globe, Inc. para la patente de EE. UU.: 6.304.523.

Gracenote y CDDB son marcas registradas de Gracenote. El logo y el logotipo de Gracenote, y el logotipo "Powered by Gracenote™" son marcas registradas de Gracenote.

Acuerdo de licencia de usuario final para Gracenote® (EULA)

Este dispositivo incluye software de Gracenote, Inc. Empresa con dirección en: 2000 Powell Street Emeryville, California 94608 ("Gracenote").

El software de Gracenote (en lo sucesivo, el "Software de Gracenote") permite que este dispositivo realice identificación de disco y archivos de música y obtenga información relacionada con música, incluyendo información de nombre, artista, canción y álbum (en lo sucesivo, "Datos de Gracenote"), de los servidores en línea (en lo sucesivo, "Servidores de Gracenote") y que el dispositivo ejecute otras funciones. Puede usar los Datos de Gracenote solo por medio de las funciones de usuario final previstas para este dispositivo Este dispositivo puede incluir contenido perteneciente a los proveedores de Gracenote. Si así es el caso, todas las restricciones establecidas en el presente en lo relativo a los Datos de Gracenote también se deberán aplicar a dicho contenido y los proveedores de dicho

contenido estarán autorizados a recibir todos los beneficios y protecciones aquí establecidos, disponibles para Gracenote Usted acepta que usará el contenido de Gracenote (en lo sucesivo, "Contenido de Gracenote"), Datos de Gracenote, Software de Gracenote y Servidores de Gracenote solamente para uso personal, y no comercial. Usted acepta que no asignará, copiará, transferirá o transmitirá el Contenido de Gracenote, Software de Gracenote o Datos de Gracenote (excepto en una etiqueta asociada con un archivo de música) a ningún tercero. USTED ACEPTA QUE NO USARÁ O EXPLOTARÁ EL CONTENIDO DE GRACENOTE, DATOS DE GRACENOTE, SOFTWARE DE GRACENOTE O SERVIDORES DE GRACENOTE, DE NINGUNA OTRA MANERA A LA EXPRESAMENTE PERMITIDA POR EL PRESENTE DOCUMENTO.

Usted acepta que sus licencias no exclusivas para usar el Contenido de Gracenote, Datos de Gracenote, Software de Gracenote y Servidores de Gracenote finalizará si viola estas restricciones. Si su licencia finaliza, usted acepta finalizar cualquier y todo uso del Contenido de Gracenote, Datos de Gracenote, Software de Gracenote y Servidores de Gracenote.

Gracenote, a su vez, se reserva todos los derechos de los Datos de Gracenote, Software de Gracenote y Servidores de Gracenote y Contenido de Gracenote, incluyendo todos los derechos de propiedad. Bajo ninguna circunstancia Gracenote será responsable de efectuarle ningún pago por ninguna información que usted entregue, incluyendo el material con derechos de autor o la información de archivos de música. Usted acepta que Gracenote pueda imponer sus respectivos derechos, en forma colectiva o individual, en este acuerdo ante usted, en nombre directo de la compañía.

Apéndices

Gracenote usa un identificador único para rastrear consultas para fines estadísticos. El objetivo de un identificador numérico asignado al azar es permitir que Gracenote cuente las consultas sin saber nada sobre su persona. Para obtener más información relacionada con la Política de Privacidad de Gracenote, consulte la siguiente página web: www.gracenote.com.

SE LE OTORGA LICENCIA DEL SOFTWARE DE GRACENOTE, DE CADA ELEMENTO DE DATOS DE GRACENOTE Y DEL CONTENIDO DE GRACENOTE "COMO ESTÁ". GRACENOTE NO DA NINGUNA REPRESENTACIÓN O GARANTÍA, EXPRESA O IMPLÍCITA, CON RESPECTO A LA PRECISIÓN DE CUALQUIERA DE LOS DATOS DE GRACENOTE DE LOS SERVIDORES DE GRACENOTE O DEL CONTENIDO DE GRACENOTE. GRACENOTE, EN FORMA COLECTIVA E INDIVIDUAL, SE RESERVA EL DERECHO DE ELIMINAR DATOS O CONTENIDO DE LOS SERVIDORES CORRESPONDIENTES A LAS COMPAÑÍAS O, EN EL CASO DE GRACENOTE, DE CAMBIAR LAS CATEGORÍAS DE DATOS POR CUALQUIER MOTIVO QUE GRACENOTE CONSIDERE SUFICIENTE. NO SE OTORGA NINGUNA GARANTÍA DE QUE EL CONTENIDO DE GRACENOTE, EL SOFTWARE DE GRACENOTE O LOS SERVIDORES DE GRACENOTE NO CONTENGAN ERRORES O QUE EL FUNCIONAMIENTO DEL SOFTWARE DE GRACENOTE O DE LOS SERVIDORES DE GRACENOTE SERÁ ININTERRUMPIDO. GRACENOTE NO ESTÁ OBLIGADO A SUMINISTRARLE NINGÚN TIPO DE DATO MEJORADO O ADICIONAL QUE GRACENOTE PUDIERA ELEGIR SUMINISTRAR EN EL FUTURO Y TIENE LA LIBERTAD PARA DESCONTINUAR LOS SERVICIOS EN LÍNEA EN CUALQUIER MOMENTO. GRACENOTE RECHAZA TODA GARANTÍA, EXPRESA O IMPLÍCITA, INCLUYENDO, PERO SIN LIMITARSE A, GARANTÍAS IMPLÍCITAS DE

COMERCIABILIDAD O ADECUACIÓN PARA UN FIN PARTICULAR, TÍTULO E INCUMPLIMIENTO. GRACENOTE TAMPOCO GARANTIZA LOS RESULTADOS QUE SE OBTENDRÁN DEL USO DEL SOFTWARE DE GRACENOTE O DE CUALQUIER SERVIDOR DE GRACENOTE. GRACENOTE NO SERÁ RESPONSABLE DE NINGÚN DAÑO RESULTANTE O INCIDENTAL O DE CUALQUIER PÉRDIDA DE UTILIDAD O GANANCIA POR CUALQUIER OTRO MOTIVO. © Gracenote 2007.

Declaración de radiofrecuencia

FCC ID: ACJ-SYNCG3-L

IC: 216B-SYNCG3-L

Este dispositivo cumple con la Parte 15 de las normas de la Comisión Federal de Comunicaciones (FCC, Federal Communications Commission) y con la norma RSS-210 del Ministerio de Industria de Canadá (IC, Industry Canada). Su funcionamiento está sujeto a estas dos condiciones:

- (1)** este dispositivo no debería causar interferencias nocivas y
- (2)** este dispositivo debe aceptar cualquier interferencia, incluyendo las interferencias que pudieran causar un funcionamiento no deseado.



PELIGRO: Los cambios o las modificaciones que no estén expresamente aprobadas por la parte responsable del cumplimiento podrían invalidar la autoridad del usuario para operar el equipo. El término "IC:" antepuesto al número de certificación de radio, solo significa que se cumplen las especificaciones técnicas del Ministerio de Industria de Canadá.

Apéndices

La antena empleada para este transmisor no debe colocarse ni operarse junto con ninguna otra antena o equipo de transmisión.

Territorio de Taiwán

Nota: Según el enfoque de control de motores de radiación de ondas de radio de potencia baja:

Artículo 12: para modelos de motores de radiación de potencia baja, las empresas, las firmas o los usuarios no deben alterar la frecuencia, aumentar la potencia ni cambiar las características y funciones del diseño original sin autorización.

Artículo 14: el uso de motores de radiofrecuencia de potencia baja no debe afectar la seguridad de la aviación ni interferir con las telecomunicaciones legales. Si se detecta interferencia, inmediatamente se debe detener el uso del dispositivo y solo volver a utilizarlo después de haberse asegurado de que ya no existen interferencias. Para las telecomunicaciones legales y las telecomunicaciones inalámbricas de Telco, el motor de radiofrecuencia de potencia baja debe poder tolerar los límites legales de interferencia de equipos de ondas de radio, científicos, industriales y de telecomunicaciones.

TÉRMINOS Y CONDICIONES DE –SUNA TRAFFIC CHANNEL

Al activar, utilizar o acceder a SUNA Traffic Channel, a SUNA Predictive o a otros contenidos o materiales proporcionados por Intelomatics (en conjunto, **los productos o servicios SUNA**), debe aceptar determinados términos y condiciones. A continuación encontrará un

resumen breve de los términos y condiciones que se aplican en su caso. Para consultar todos los términos y condiciones que son relevantes para el uso que usted va a realizar de los productos o servicios SUNA, visite:

Sitio web
www.sunatrafic.com.au/termsandconditions/

1. Aceptación

Al utilizar los productos o servicios SUNA, se considerará que ha aceptado y que se ha comprometido a atenerse a los términos y condiciones que se detallan en su totalidad en:

Sitio web
www.sunatrafic.com.au/termsandconditions/

2. Propiedad intelectual

Los productos o servicios SUNA son exclusivamente para su uso personal. No puede grabar ni retransmitir el contenido, ni utilizarlo en combinación con ningún otro dispositivo o servicio de guía de ruta ni de información de tráfico que no haya sido previamente aprobado por Intelomatics. No se le otorga ningún derecho de titularidad sobre ninguno de los derechos de propiedad intelectual (incluidos los derechos de autor) de los datos que se utilizan para proporcionar los productos o servicios SUNA.

3. Uso apropiado

Los productos o servicios SUNA están diseñados para funcionar como instrumento de ayuda para la planificación de viajes y para el control personal y no siempre proporcionan información completa ni precisa. Es posible que, en ocasiones, observe un retraso adicional

como consecuencia del uso de los productos o servicios SUNA. Reconoce que no están destinados ni son adecuados para el uso en aplicaciones donde la hora de llegada o las indicaciones de conducción puedan afectar a la seguridad de otras personas o a la suya.

4. Uso de productos o servicios SUNA durante la conducción

Usted y el resto de los conductores autorizados del vehículo en el que están disponibles, instalados y activos los productos o servicios SUNA serán responsables, en todo momento, de respetar la legislación aplicable y los códigos de conducción segura. En concreto, acepta utilizar de forma activa los productos o servicios SUNA únicamente cuando el vehículo esté completamente detenido y sea seguro hacerlo.

5. Continuidad del servicio y recepción de SUNA Traffic Channel

Utilizaremos medidas razonables para ofrecer SUNA Traffic Channel las 24 horas al día, los 365 días al año. Es posible que, en ocasiones, SUNA Traffic Channel no esté disponible por motivos técnicos o por mantenimiento programado. Intentaremos realizar las labores de mantenimiento cuando el tráfico sea escaso. Nos reservamos el derecho a retirar los productos o servicios SUNA en cualquier momento.

Además, no podemos garantizar la recepción continua de la señal RDS-TMC de SUNA Traffic Channel en todos los lugares.

6. Limitación de responsabilidad

Ni Intelomatics (ni sus proveedores ni el fabricante de su dispositivo [los "proveedores"]) serán responsables ante usted ni ante ningún tercero por ningún tipo de daño, ya sea directo, indirecto, accidental, consecuente o derivado del

uso o de la imposibilidad de uso de los productos o servicios SUNA, incluso cuando Intelomatics o un proveedor hayan sido informados sobre la posibilidad de que se produzcan tales daños. Usted acepta que ni Intelomatics ni ningún proveedor asegura ni ofrece garantía de ningún tipo relacionada con la disponibilidad, la exactitud o la integridad de los productos o servicios SUNA y, hasta donde lo permite la ley, Intelomatics y todos los proveedores excluyen cualquier garantía que pudiera estar implícita de otra forma por legislación estatal o federal en relación con los productos o servicios SUNA.

7. Tenga en cuenta

Este manual se ha elaborado con máximo cuidado. Ante el constante desarrollo de nuestros productos, puede que haya información que no esté completamente actualizada. La información recogida en este documento está sujeta a cambios sin previo aviso.

DECLARACIÓN DE CONFORMIDAD

Las estaciones de radiocomunicación que corresponden al equipo de radiación restringida funcionan en segundo plano. Esto significa que no brindan protección contra interferencias dañinas de otras estaciones de radiocomunicación y es posible que no generen interferencias a otros sistemas que funcionan en primer plano. Los dispositivos activados por radiofrecuencia cumplen con todos los criterios de aprobación y uso y fueron autorizados por la Comisión Nacional de Comunicaciones (CNC) para operar en su vehículo. Los números de aprobación de la CNC corresponden al número de secuencia que se encuentra en la etiqueta de identificación del dispositivo aprobado.

Apéndices

Este equipo funciona en segundo plano, no puede brindar protección contra interferencias dañinas de estaciones del mismo tipo y es posible que no genere interferencias a otros sistemas que funcionan en primer plano.

Argentina

Sistema de audio



E276616

Módulo de Control de la Carrocería



E272250

PATS



E272475

Llaves remotas y llaves pasivas



E227985

Paraguay

Módulo de Control de la Carrocería



E275837

Apéndices

PATS



E272249

Sistema de control de presión de los neumáticos



E272898

Llaves remotas y llaves pasivas



E272823

SYNC



E272530

Bluetooth

La marca y los logos de Bluetooth son propiedad de Bluetooth SIG, Inc. y todo uso de dichas marcas por parte de Ford Motor Company se realiza con licencia. El resto de las marcas registradas y nombres de marcas pertenecen sus respectivos propietarios.

iPod

iPod es una marca comercial de Apple Inc.

Tarjeta SD





El logotipo de SD es una marca comercial.

Índice alfabético

A	
A/C	
Véase: Climatización.....	70
ABS	
Véase: Frenos.....	93
Accesorios	
Véase: Recomendación de las piezas de repuesto.....	8
Acerca de este manual.....	5
Airbags de cortina lateral.....	28
Airbags del conductor y del acompañante.....	26
Ajustes apropiados para la posición del conductor y del acompañante.....	26
Niños y airbags.....	26
Airbags laterales.....	27
Airbags - Reciclaje.....	29
Aire acondicionado	
Véase: Climatización.....	70
Ajuste de la altura de los cinturones de seguridad.....	23
Ajuste del volante de dirección.....	45
Alarma	
Véase: Alarma antirrobo.....	43
Alarma antirrobo.....	43
Activación de la alarma.....	44
Desactivación de la alarma.....	44
Disparo de la alarma.....	44
Protección total y parcial.....	44
Sistema de alarma.....	43
Alzacristales eléctricos - Vehículos con:	
Descenso y ascenso de un solo toque del cristal del conductor.....	53
Descenso de un solo toque.....	53
Descenso y ascenso de un solo toque.....	53
Función de rebote.....	54
Traba de ventanilla.....	54
Apéndices.....	239
Apertura y cierre del capó.....	127
Apertura del capó.....	127
Cierre del capó.....	127
Aplicaciones.....	207
.....	207
Apoyacabeza	
Véase: Apoyacabezas.....	74
Apoyacabezas.....	74
Ajuste del apoyacabeza.....	75
Arranque con cables de emergencia.....	114
Arranque con cables pasacorriente.....	115
Conexión de los cables pasacorriente.....	114
Preparación del vehículo.....	114
Retiro de los cables pasacorriente.....	115
Arranque de un motor Nafta.....	81
El motor no arranca.....	83
Motor ahogado con combustible.....	82
Motor frío o caliente.....	82
Velocidad de marcha lenta después del arranque.....	82
Arranque y parada del motor.....	81
Información general.....	81
Asientos.....	74
Asientos de ajuste manual.....	75
Ajuste de la altura del asiento del conductor.....	76
Ajuste de inclinación.....	76
Avance y retroceso del asiento.....	76
Asientos traseros.....	76
Despliegue del respaldo del asiento.....	77
Pliegue del respaldo del asiento.....	76
Reclinar el respaldo.....	76
Asistencia de arranque en pendientes.....	94
Uso del sistema de arranque asistido en pendientes.....	95
Asistencia de estacionamiento trasera.....	99
Indicador de distancia de obstáculos.....	100
Ayuda de estacionamiento.....	99
Funcionamiento.....	99
Ayudas a la conducción.....	106
B	
Bajo el capó - Vista de conjunto - 1.5L TiVCT.....	127
Bajo nivel de combustible.....	85
Batería	
Véase: Cambio de la batería de 12 V.....	132
Bloqueo y desbloqueo.....	37
Apertura del baúl.....	41
Comando a distancia.....	38
Economizador de batería.....	40
Función de bloqueo automático de los seguros.....	38

Índice alfabético

Función de desbloqueo automático de los seguros.....	39
Ingreso iluminado.....	40
Rebloqueo automático de los seguros.....	38
Salida iluminada.....	40
Seguros eléctricos de las puertas.....	37
Trabar y destrabar las puertas con llave.....	39
Trabar y destrabar las puertas individualmente con la hoja de la llave.....	40
Borrado de toda la información de MyKey.....	34
C	
Caja de cambios automática.....	90
Desbloqueo de la palanca de cambios en caso de emergencia.....	92
Poner el vehículo en cambio:.....	91
Transmisión SelectShift Automatic™.....	91
Caja de cambios.....	89
Caja de cambios	
Véase: Caja de cambios.....	89
Caja de cambios manual.....	89
Marcha atrás.....	90
Uso del embrague.....	89
Velocidades de cambio recomendadas.....	89
Calefacción	
Véase: Climatización.....	70
Calidad del combustible.....	85
Cámara retrovisora.....	100
Asistencias de estacionamiento mejoradas o piloto de estacionamiento.....	103
Uso de la cámara de estacionamiento trasera.....	101
Cámara retrovisora	
Véase: Cámara retrovisora.....	100
Cambio de fusibles.....	124
Caja de fusibles del compartimento del motor.....	124
Caja de fusibles del habitáculo del acompañante.....	124
Información general.....	124
Tipos de fusibles.....	125
Cambio de la batería de 12 V.....	132
Cambio de lámparas - 4-Puertas.....	135
Faros antiniebla delanteros.....	137
Luces de conducción diurna.....	137
Luces traseras.....	137
Luz de freno montada en alto central.....	138
Luz de la patente.....	138
Luz del baúl, del piso y del portón trasero.....	139
Luz interior.....	138
Luz intermitente lateral.....	136
Ópticas delanteras.....	135
Cambio de lámparas - 5-Puertas.....	139
Faros antiniebla delanteros.....	141
Luces de conducción diurna.....	141
Luces traseras.....	141
Luz de freno montada en alto central.....	142
Luz de la patente.....	143
Luz del baúl, del piso y del portón trasero.....	143
Luz interior.....	143
Luz intermitente lateral.....	140
Ópticas delanteras.....	139
Cambio de las escobillas de los limpiaparabrisas.....	133
Escobillas del limpiaparabrisas.....	133
Cambio del filtro de aire del motor.....	144
Cambio de una rueda.....	155
Cambiar la rueda.....	156
Puntos de apoyo para el gato y puntos de elevación.....	155
Vehículos con rueda de auxilio.....	155
Capacidades y especificaciones.....	170
Capacidades.....	171
Especificaciones.....	171
Carga de combustible.....	85
Tapa del depósito de combustible.....	86
Tapón del depósito de combustible.....	86
Catalizador.....	88
Sistema de diagnóstico a bordo.....	88
Centro de mensajes	
Véase: Pantallas informativas.....	63
Cinturones de seguridad.....	20
Funcionamiento.....	20
Climatización.....	70
Climatización manual.....	70
Combustible y carga de combustible.....	84
Compartimentos guardaobjetos.....	79

Índice alfabético

Compatibilidad electromagnética.....	239
Comprobación del aceite de motor.....	129
Consumo de aceite.....	130
Filtro de aceite.....	130
Rellenado.....	129
Revisión del nivel de aceite.....	129
Comprobación de las escobillas del limpiaparabrisas.....	133
Comprobación del estado del sistema MyKey.....	35
Distancia MyKey.....	35
Número de llaves de administrador.....	35
Número de MyKeys.....	35
Comprobación del fluido del lavaparabrisas.....	132
Comprobación del líquido de embrague.....	132
Comprobación del líquido de frenos.....	131
Comprobación del líquido refrigerante Véase: Comprobación del líquido refrigerante de motor.....	130
Comprobación del líquido refrigerante de motor.....	130
Reposición de líquido refrigerante del motor.....	130
Computadora de abordó.....	64
Tipo 1.....	64
Tipo 2.....	65
Conducción económica.....	110
Conducción por agua.....	111
Configuración.....	208
Aplicaciones móviles.....	216
Asistencia de emergencia.....	213
Bluetooth.....	210
Control por voz.....	222
Iluminación de ambiente.....	219
Información general.....	218
Modo de estacionamiento.....	222
Navegación.....	214
Pantalla.....	221
Radio.....	214
Reloj.....	210
Reproductor multimedia.....	209
Sonido.....	208
Teléfono.....	210
Vehículo.....	219
Wifi.....	218
Consejos para conducir con frenos antibloqueo.....	93
Consola central.....	79
Compartimento de seguridad.....	79
My Ford Dock.....	79
Consumo de combustible.....	86
Cálculo del consumo de combustible.....	87
Llenado del tanque.....	86
Contrato de licencia de usuario final.....	242
CONTRATO DE LICENCIA DE USUARIO FINAL (EULA) DEL SOFTWARE DEL VEHÍCULO.....	242
Control de emisiones del motor.....	88
Control de estabilidad.....	97
Funcionamiento.....	97
Control de la iluminación.....	49
Destello manual de los faros.....	50
Luces altas.....	50
Luces de estacionamiento.....	49
Posiciones del control de iluminación.....	49
Control de tracción.....	96
Funcionamiento.....	96
Control de velocidad Véase: Control de velocidad crucero.....	104
Control de velocidad crucero.....	46
Funcionamiento.....	104
Control de velocidad crucero Véase: Uso del control de velocidad crucero.....	104
Control por voz.....	46
Corte de combustible.....	113
Creación de MyKey.....	33
Cuadro de instrumentos.....	57
Medidor de combustible.....	57
Pantalla de información.....	57
Tacómetro.....	57
Velocidad máxima del motor.....	57
Cubrealfombras del piso.....	111
Cuidado de los neumáticos.....	153
Riesgos en la ruta.....	153
Cuidados del vehículo.....	146

D

Datos técnicos motor - 1.5L TiVCT.....	162
--	-----

Índice alfabético

Declaración de conformidad.....	271
Argentina.....	272
Bluetooth.....	273
iPod.....	273
Paraguay.....	272
Tarjeta SD.....	273
Desempañador de parabrisas y luneta.....	73
Luneta térmica.....	73
Detección de problemas de MyKey.....	35
Todos los vehículos.....	35
Diagnóstico de fallas SYNC™ 3.....	222
Dimensiones del vehículo - 4-Puertas.....	165
Dimensiones del vehículo - 5-Puertas.....	167
Dirección.....	106
Dirección asistida eléctrica.....	106
DRL Véase: Iluminación diurna.....	50
E	
Emergencias en el camino.....	113
Entretenimiento.....	195
Aplicaciones.....	200
Bluetooth Estéreo o USB.....	198
Fuentes.....	197
Puertos USB.....	199
Radio AM/FM/DAB+.....	197
Reproductores multimedia, formatos e información de metadatos compatibles.....	200
Equipos de comunicación móvil.....	9
Escobillas del limpiaparabrisas Véase: Comprobación de las escobillas del limpiaparabrisas.....	133
Especificaciones de la suspensión.....	164
Especificaciones de alineación.....	164
Especificaciones técnicas Véase: Capacidades y especificaciones.....	162
Espejo retrovisor interior.....	56
Espejos retrovisores exteriores.....	55
Espejos plegables.....	55
Espejos retrovisores exteriores eléctricos.....	55
Espejos retrovisores exteriores manuales.....	55
Espejos Véase: Ventanillas y espejos retrovisores.....	53
F	
Faros antiniebla delanteros.....	51
Faros antiniebla delanteros Véase: Faros antiniebla delanteros.....	51
Filtro de aire Véase: Cambio del filtro de aire del motor.....	144
Filtro de polen.....	73
Freno de estacionamiento.....	94
Todos los vehículos.....	94
Vehículos con caja de cambios automática.....	94
Vehículos con caja de cambios manual.....	94
Freno de estacionamiento Véase: Freno de estacionamiento.....	94
Frenos.....	93
Información general.....	93
Fusibles y relés.....	117
G	
Glosario de símbolos.....	5
Grabación de datos de eventos Véase: Grabación de datos.....	7
Grabación de datos.....	7
Guardado del vehículo.....	150
Batería.....	151
Carrocería.....	150
Frenos.....	151
Información general.....	150
Motor.....	151
Neumáticos.....	151
Otras precauciones.....	151
Retiro del vehículo.....	151
Sistema de combustible.....	151
Sistema de refrigeración.....	151
Guía rápida.....	10

Índice alfabético

H	
Historial de manejo del ABS	
Véase: Consejos para conducir con frenos antibloqueo.....	93
I	
Iluminación diurna.....	50
Iluminación.....	49
Información general.....	49
Indicadores y luces de advertencia.....	58
Dirección asistida.....	60
Indicador de ayuda de encendido en pendiente.....	60
Indicador de cambio.....	60
Indicador de las bujías incandescentes.....	59
Indicador del control de estabilidad y tracción.....	61
Indicador del control de velocidad crucero.....	58
Indicador de los faros antiniebla delanteros.....	59
Indicador de luces encendidas.....	60
Indicador de luz alta.....	60
Luces de advertencia del motor.....	59
Luces de giro.....	59
Luz de advertencia de desactivación del control de estabilidad y tracción.....	61
Luz de advertencia de encendido.....	60
Luz de advertencia del airbag.....	58
Luz de advertencia de la presión del aceite.....	60
Luz de advertencia de la temperatura del líquido refrigerante de motor.....	59
Luz de advertencia del sistema de frenos.....	58
Luz de advertencia del sistema de frenos antibloqueo.....	58
Luz de advertencia de nivel bajo de combustible.....	60
Luz de advertencia de presión baja en los neumáticos.....	60
Luz de advertencia de puerta abierta.....	59
Luz de advertencia de uso del cinturón de seguridad.....	59
Información general del control de la climatización interior.....	71
Calefacción rápida del interior.....	72
Configuración recomendada de la calefacción.....	72
Configuración recomendada del enfriamiento	72
Consejos generales.....	71
Desempañado de las ventanas laterales en climas fríos.....	72
Enfriamiento rápido del interior.....	72
Rendimiento del enfriamiento máximo en las posiciones de panel de instrumentos o panel de instrumentos y espacio para los pies.....	72
Información general sobre radiofrecuencias.....	30
Inmovilizador del motor	
Véase: Sistema pasivo antirrobo.....	43
Instalación de los sistemas de seguridad para niños.....	12
Asientos auxiliares.....	13
Asientos para niños en función de su masa corporal.....	13
Puntos de anclaje ISOFIX.....	14
Intermitentes.....	51
Interruptor de encendido.....	81
Interruptor de encendido	
Véase: Interruptor de encendido.....	81
Introducción.....	5
L	
Lavado	
Véase: Limpieza del exterior del vehículo.....	146
Lavaparabrisas.....	47
Limpialuneta y lavaluneta.....	48
Barrido intermitente.....	48
Lavaluneta.....	48
Limpieza con marcha atrás.....	48
Limpiaparabrisas.....	47
Barrido intermitente.....	47
Limpiaparabrisas y lavaparabrisas.....	47
Limpieza del exterior del vehículo.....	146
Limpieza de franjas o gráficos.....	147
Limpieza de la luneta.....	146
Limpieza de las molduras cromadas.....	146

Índice alfabético

Limpieza de las ópticas delanteras.....	146
Preservación de la pintura de la carrocería.....	147
Limpieza del interior.....	148
Cinturones de seguridad.....	148
Compartimentos de almacenamiento, posavasos y ceniceros.....	149
Interiores de cuero.....	149
Luneta trasera.....	149
Microfibra de gamuza.....	149
Pantallas del tablero de instrumentos, pantallas LCD y pantallas de radio.....	149
Tela, alfombras, asientos de tela, techos interiores y alfombras de piso.....	148
Limpieza de llantas.....	150
Limpieza del motor.....	147
Llantas y neumáticos.....	153
Información general.....	153
Llaves y mandos a distancia.....	30
Localización de la caja de fusibles.....	117
Caja de fusibles de la batería.....	117
Caja de fusibles del compartimento del motor.....	117
Caja de fusibles del habitáculo del acompañante.....	117
Luces con retardo de seguridad.....	50
Luces interiores.....	51
Luces intermitentes de emergencia.....	113
Encender o apagar las luces intermitentes de emergencia.....	113
Luz de advertencia de las luces intermitentes de emergencia.....	113
Luz de aviso del cinturón de seguridad y señal acústica.....	23
Condiciones de funcionamiento.....	23
M	
Mando a distancia.....	30
Cambio de la batería del control remoto.....	30
Control remoto con una llave plegable.....	30
Mando del sistema de audio.....	45
Mantenimiento.....	126
Información general.....	126
Matafuegos.....	113
Mensajes de información.....	65
Modo correcto de sentarse.....	74
Modo de abrocharse los cinturones de seguridad.....	21
Uso de los cinturones de seguridad durante el embarazo.....	22
MyKey.....	32
Funcionamiento.....	32
N	
Neumático desinflado	
Véase: Cambio de una rueda.....	155
Neumáticos	
Véase: Llantas y neumáticos.....	153
Número de identificación del vehículo.....	169
Número del motor - 1.5L.....	170
P	
Pantalla de inicio.....	188
Pantallas informativas.....	63
Información general.....	63
Parasoles.....	56
Espejo del parasol.....	56
PATS	
Véase: Sistema pasivo antirrobo.....	43
Pequeñas reparaciones de la pintura.....	149
Perforación	
Véase: Cambio de una rueda.....	155
Pesos.....	164
Portabotellas.....	80
Portadores de carga	
Véase: Portaequipajes.....	107
Portaequipajes.....	107
Portón trasero manual.....	42
Cómo abrir la puerta trasera con el control remoto.....	42
Desbloqueo inteligente.....	42
Portón trasero.....	42
Posavasos.....	79
Posicionamiento del sistema de seguridad para niños.....	16
Precauciones con bajas temperaturas.....	111
Precauciones de seguridad.....	84
Presiones de los neumáticos.....	159

Índice alfabético

Programación de MyKey.....	33
Configuraciones opcionales.....	33
Puertas y cerraduras.....	37
Puertos de multimedia.....	180
Puerto USB.....	179

R

Recomendación de las piezas de repuesto.....	8
Garantía de las piezas de repuesto.....	8
Mantenimiento programado y reparaciones mecánicas.....	8
Recomendaciones para la conducción.....	110
Recordatorio de cinturones de seguridad.....	24
Reemplazo de una llave extraviada o un mando a distancia.....	31
Relaciones de transmisión - 1.5L TIVCT.....	163
Reloj - Vehículos con: Sistema de audio.....	64
Ajuste de la fecha.....	64
Ajuste del reloj.....	64
Modo 24 horas.....	64
Reloj - Vehículos sin: Sistema de audio.....	63
Ajuste del reloj en el cuadro de instrumentos.....	63
Remolque del vehículo sobre las cuatro ruedas - Transmisión automática de 6 velocidades - 6F15/Transmisión automática.....	108
Remolque de emergencia.....	109
Remolque del vehículo sobre las cuatro ruedas - Transmisión manual de 5 velocidades 5MX65/Transmisión manual.....	108
Remolque.....	108
Reproducción de audio Bluetooth.....	179
Selección de una fuente Bluetooth.....	179
Reproducción multimedia de dispositivo USB.....	179
Formato de pistas y carpetas.....	179
Selección de dispositivo USB.....	179

Revisión del aceite	
Véase: Comprobación del aceite de motor.....	129
Rodaje inicial.....	110
Frenos y embrague.....	110
Motor.....	110
Neumáticos.....	110
Rodaje inicial	
Véase: Rodaje inicial.....	110
Rueda de auxilio	
Véase: Cambio de una rueda.....	155

S

Seguridad para niños.....	12
Seguridad.....	43
Seguros eléctricos de las puertas	
Véase: Bloqueo y desbloqueo.....	37
Seguros para niños.....	19
Lado derecho.....	19
Lado izquierdo.....	19
Sensores de colisión y testigo del airbag.....	28
Señales acústicas de aviso e indicadores.....	61
Advertencia secundaria de airbag.....	61
Alarma perimetral.....	61
El vehículo no está en Estacionamiento (P).....	62
Faros encendidos.....	61
Freno de mano.....	61
Mal funcionamiento de la luz indicadora del airbag.....	61
Puerta mal cerrada.....	61
Recordatorio de cinturón de seguridad.....	61
Recordatorio de nivel bajo de combustible.....	61
Sistema de alerta postcolisión.....	116
Sistema de audio.....	173
Información general.....	173
Sistema de lavado de autos	
Véase: Limpieza del exterior del vehículo.....	146
Sistema de seguridad pasivo.....	25
Funcionamiento.....	25
Sistema pasivo antirrobo.....	43
SecuriLock®.....	43

Índice alfabético

SYNC™ 3.....	181
Información general.....	181

T

Tabla de especificaciones de las lámparas.....	143
Tabla de especificaciones de los fusibles.....	117
Caja de fusibles de la batería.....	123
Caja de fusibles del compartimento del motor.....	118
Caja de fusibles del habitáculo del acompañante.....	121
Teléfono.....	200
Conectividad con smartphone.....	205
Durante una llamada telefónica.....	204
Emparejamiento del teléfono celular por primera vez.....	200
Mensajes de texto.....	205
Menú de teléfono.....	201
Realización de llamadas.....	203
Recepción de llamadas.....	204
Tomacorrientes auxiliares.....	78
Ubicación.....	78
Traba del capó	
Véase: Apertura y cierre del capó.....	127
Véase: Apertura y cierre del capó.....	127
Transporte de carga.....	107
Información general.....	107
Triángulo reflectante de emergencia.....	113
Tuercas de las ruedas	
Véase: Cambio de una rueda.....	155
Tuercas de las ruedas.....	161
Tuercas de rueda	
Véase: Cambio de una rueda.....	155

U

Unidad de audio - Vehículos con: AM/FM/Bluetooth.....	175
Ajuste.....	177
Ajustes de sonido.....	177
Botón OK.....	177
Buscar hacia atrás y Canción anterior.....	176
Buscar y Canción siguiente.....	177
Configuración del sistema.....	177

Encendido.....	176
Finalizar una llamada.....	178
Multimedia.....	176
Números configurables.....	178
Pantalla anterior.....	178
Pausar o Reproducir multimedia.....	176
Radio.....	176
Reconocimiento de voz.....	178
Responder o realizar una llamada.....	178
Volumen.....	176
Unidad de audio - Vehículos con: SYNC 3.....	173
Uso del control de estabilidad.....	97
Activación y desactivación del sistema.....	97
Uso del control de tracción.....	96
Activación y desactivación del sistema mediante un interruptor.....	96
Activar y desactivar el sistema mediante los controles de la pantalla de información.....	96
Uso del control de velocidad	
cruceo.....	104
Activación del control de velocidad	
cruceo.....	104
Desactivación del control de velocidad	
cruceo.....	105
Uso del reconocimiento de voz.....	189
Ajustes de voz.....	195
Aplicaciones.....	194
Climatizador.....	192
Entretenimiento.....	190
Información general.....	190
Navegación.....	193
Reducción automática de la velocidad del motor del soplador.....	195
Teléfono.....	192
Uso de MyKey con sistemas de arranque remotos.....	35

V

Varilla indicadora de nivel de aceite - 1.5L TIVCT.....	129
Ventanillas y espejos retrovisores.....	53
Ventilación	
Véase: Climatización.....	70

Índice alfabético

VIN

Véase: Número de identificación del vehículo.....	169
Vista general del tablero de instrumentos.....	10
Volante de dirección.....	45

